

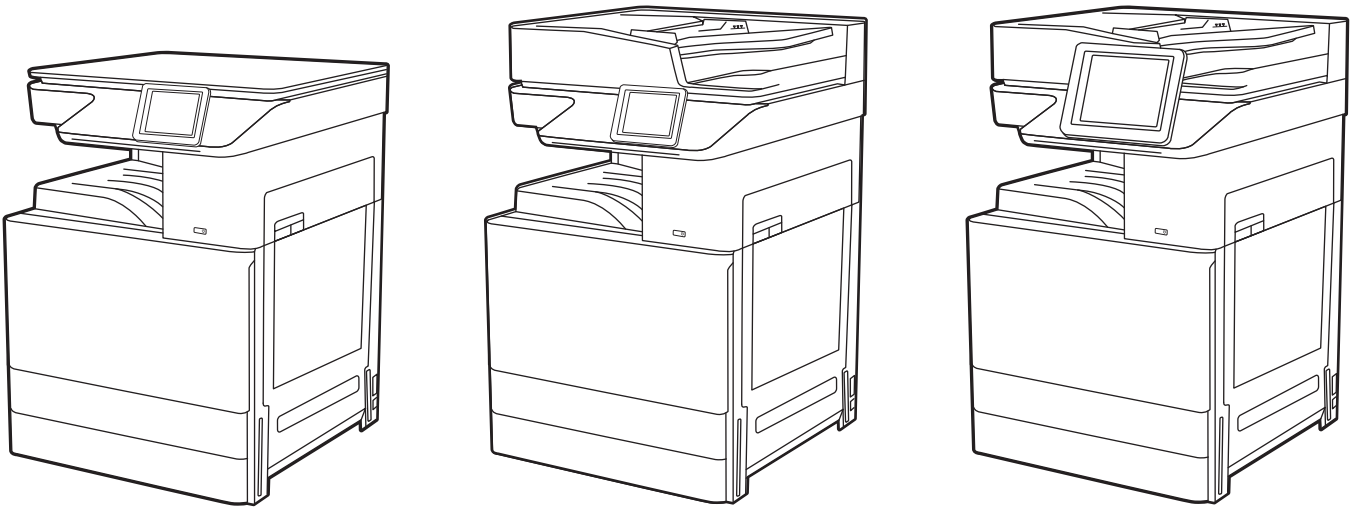

HP Color LaserJet Managed MFP E78223, E78228

用户指南



www.hp.com/videos/A3
www.hp.com/support/ljE78223MFP



HP Color LaserJet Managed MFP E78223,
E78228

用户指南

版权与许可

© Copyright 2020 HP Development Company, L.P.

未经事先书面许可，严禁进行任何形式的复制、改编或翻译，除非版权法另行允许。

此处包含的信息如有更改，恕不另行通知。

HP 产品和服务的所有保修事项已在产品和服务所附带的保修声明中列出。不得将本文的任何内容视为构成附加保修。HP 公司对此处任何技术性 or 编辑性的错误或遗漏概不负责。

Edition 1, 5/2020

商标说明

Adobe®、Adobe Photoshop®、Acrobat® 和 PostScript® 是 Adobe Systems Incorporated 的商标。

Apple 和 Apple 徽标是 Apple Inc. 在美国和其他国家/地区的注册商标。

macOS 是 Apple Inc. 在美国和其他国家/地区的注册商标。

AirPrint 是 Apple Inc. 在美国和其他国家/地区的注册商标。

Google™ 是 Google Inc. 的商标。

Microsoft®、Windows® 和 Windows Server® 是 Microsoft Corporation 在美国的注册商标。

UNIX® 是 The Open Group 的注册商标。

目录

1 打印机概述	13
警告图标	13
潜在触电危险	14
打印机视图	16
打印机前视图	16
打印机后视图	19
接口端口	20
控制面板视图	21
如何使用触摸屏控制面板	23
打印机规格	24
技术规格	24
支持的操作系统	27
打印机尺寸	29
功耗	29
电气规格	30
声音排放	30
运行环境范围	31
打印机硬件设置与软件安装	31
2 纸盘	33
简介	33
将纸张装入纸盘 1（多用途纸盘）	34
将纸张装入纸盘 1（多用途纸盘）	34
纸盘 1（多用途纸盘）纸张方向	35
使用备用信头纸模式	40
使用打印机控制面板菜单启用备用信头纸模式	40
将纸张装入纸盘 2、纸盘 3 和可选的 2 x 520 页纸盘纸张方向	41
将纸张装入纸盘 2、纸盘 3 和可选的 2 x 520 页纸盘纸张方向	41
纸盘 2、纸盘 3 和可选的 2 x 520 页纸盘纸张方向	42
使用备用信头纸模式	46

使用打印机控制面板菜单启用备用信头纸模式	46
装入和打印信封	47
打印信封	47
信封方向	47
装入和打印标签	49
手动装入标签	49
标签方向	49
3 耗材、附件和部件	51
订购耗材、附件和部件	52
订购	52
更换碳粉盒	53
碳粉盒信息	53
拆卸和更换碳粉盒	53
更换碳粉收集装置 (TCU)	56
拆卸和更换 TCU	56
更换订书钉盒 (可选内部装订器)	59
简介	59
拆卸和更换内部装订器附件订书钉盒	59
4 打印	63
打印任务 (Windows)	64
如何打印 (Windows)	64
自动执行双面打印 (Windows)	64
手动执行双面打印 (Windows)	65
每张打印多页 (Windows)	65
选择纸张类型 (Windows)	66
其他打印任务	66
打印任务 (macOS)	68
如何打印 (macOS)	68
自动执行双面打印 (macOS)	68
手动执行双面打印 (macOS)	69
每张打印多页 (macOS)	69
选择纸张类型 (macOS)	69
其他打印任务	70
在打印机上存储打印作业以供以后打印或私人打印	71
简介	71
创建存储的作业 (Windows)	71
创建存储的作业 (macOS)	72

打印到作业存储	72
删除存储的作业	74
删除存储在打印机上的作业	74
更改作业存储限制	74
用于作业统计目的而发送到打印机的信息	74
从 USB 闪存驱动器上打印	75
启用 USB 端口进行打印	76
方法 1: 从打印机控制面板中启用 USB 端口	76
方法 2: 从 HP 嵌入式 Web 服务器启用 USB 端口 (仅限联网打印机)	76
打印 USB 文档	76
使用高速 USB 2.0 端口 (有限) 进行打印	78
启用高速 USB 端口进行打印	79
方法 1: 从打印机控制面板菜单中启用高速 USB 2.0 端口	79
方法 2: 从 HP 嵌入式 Web 服务器启用高速 USB 2.0 端口 (仅限联网打印机)	79
5 复印	81
复印	81
双面复印	83
其他复印任务	85
6 扫描	87
设置“扫描到电子邮件”	88
简介	88
开始之前	88
第 1 步: 访问 HP 嵌入式 Web 服务器 (EWS)	88
第 2 步: 配置网络标识设置	89
第 3 步: 配置“发送到电子邮件”功能	91
方法 1: 使用“电子邮件设置向导”进行基本配置	91
方法 2: 使用“电子邮件设置”进行高级配置	94
第 4 步: 配置“快速设置” (可选)	99
第 5 步: 设置“发送到电子邮件”以使用 Office 365 Outlook (可选)	101
简介	101
配置外发电子邮件服务器 (SMTP) 以从 Office 365 Outlook 帐户发送电子邮件。 ..	101
设置“扫描到网络文件夹”	103
简介	103
开始之前	103
第 1 步: 访问 HP 嵌入式 Web 服务器 (EWS)	103
第 2 步: 设置“扫描到网络文件夹”	105
方法 1: 使用“扫描至网络文件夹设置向导”	105

方法 2: 使用“扫描到网络文件夹设置”	107
第 1 步: 开始配置	107
第 2 步: 配置“扫描到网络文件夹”设置	108
第 3 步: 完成配置	116
设置“扫描到 USB 驱动器”	117
简介	117
第 1 步: 访问 HP 嵌入式 Web 服务器 (EWS)	117
第 2 步: 启用“扫描到 USB 驱动器”	118
第 3 步: 配置“快速设置”(可选)	118
“扫描到 USB 驱动器”设置的默认扫描设置	119
“保存到 USB 设置”的默认文件设置	120
扫描到作业存储	121
简介	121
扫描到打印机上的作业存储	121
从打印机上的作业存储打印	123
扫描到 U 盘	124
简介	124
扫描到 U 盘	124
使用 HP JetAdvantage 企业解决方案	126
其他扫描任务	126
7 传真	127
设置传真	128
简介	128
使用打印机控制面板设置传真	128
更改传真配置	129
传真拨号设置	129
常规传真发送设置	130
传真的接收设置	130
发送传真	131
创建传真打印时间表	134
阻止传入的传真	135
创建阻止的传真号的列表	135
从阻止的传真号的列表中删除号码	135
其他传真任务	135
8 管理打印机	137
通过 HP 嵌入式 Web 服务器 (EWS) 进行高级配置	138
简介	138

如何访问 HP 内嵌式 Web 服务器 (EWS)	138
HP 嵌入式 Web 服务器功能	140
信息选项卡	140
常规选项卡	141
复印/打印作业	142
扫描/数字发送标签	143
传真标签	144
耗材选项卡	144
故障排除标签	145
安全性选项卡	145
HP Web 服务选项卡	146
联网标签	146
其他链接区域	148
配置 IP 网络设置	149
打印机共享免责声明	149
查看或更改网络设置	149
在网络上给打印机重命名	149
从控制面板中手动配置 IPv4 TCP/IP 参数	150
从控制面板中手动配置 IPv6 TCP/IP 参数	150
链路速度和双工设置	151
打印机安全性功能	152
简介	152
安全性声明	152
分配管理员密码	153
使用 HP 嵌入式 Web 服务器 (EWS) 设置密码	153
在打印机控制面板上提供用户访问凭据	153
IP 安全性	154
加密支持: HP 高性能安全硬盘	154
锁定格式化板	154
节能设置	155
设置睡眠计时器并配置打印机, 以使用 1 瓦或更少电量	155
设置睡眠时间表	155
HP Web Jetadmin	156
软件和固件更新	156
9 解决问题	157
客户支持	158
控制面板帮助系统	158
重置出厂设置	159

简介	159
方法 1: 从打印机控制面板重置出厂设置	159
方法 2: 从 HP 嵌入式 Web 服务器重置出厂设置 (仅限联网的打印机)	159
打印机控制面板或 EWS 上显示“碳粉盒中碳粉不足”或“碳粉盒中碳粉严重不足”消息	159
打印机不拾纸或进纸错误	161
简介	161
打印机不拾纸	161
打印机一次拾取多张纸	164
文档进纸器卡纸、倾斜或抽取多张纸	168
清除卡纸	169
简介	169
卡纸位置	169
自动导航以清除卡纸	170
频繁发生或重复发生卡纸现象?	170
清除文档进纸器中的卡纸 (31.13.yz)	171
清除纸盘 1 (多用途纸盘) 中的卡纸 (13.A1)	172
清除纸盘 2、纸盘 3 和可选的 2 x 520 页纸盘中的卡纸 (13.A2、13.A3、13.A4)	173
清除出纸槽中的卡纸 (13.E1)	174
清除右挡盖和热凝器区域中的卡纸 (13.B9、13.B2、13.FF)	175
解决打印质量问题	177
简介	177
解决打印质量问题	178
更新打印机固件	178
使用不同软件程序打印	178
检查打印作业的纸张类型设置	179
检查控制面板的纸张类型设置	179
检查纸张类型设置 (Windows)	179
检查纸张类型设置 (macOS)	179
检查碳粉盒状态	181
第 1 步: 打印耗材状态页	181
第 2 步: 检查耗材状态	181
打印清洁页	181
用肉眼检查碳粉盒	182
检查纸张和打印环境	183
第 1 步: 使用符合 HP 规格的纸张	183
第 2 步: 检查环境	183
第 3 步: 设置个别纸盘的对齐情况	183
尝试不同的打印驱动程序	184
校准打印机以匹配颜色	184

图像缺陷故障排除	185
改善复印图像质量	194
检查扫描仪玻璃板上是否有灰尘和污渍	194
校准扫描仪	195
检查纸张设置	197
检查纸张选择选项	197
检查图像调整设置	197
针对文本或图片优化复印质量	197
边到边复印	198
改善扫描图像质量	199
检查扫描仪玻璃板上是否有灰尘和污渍	199
检查分辨率设置	200
检查颜色设置	201
检查图像调整设置	201
针对文本或图片优化扫描质量	202
检查输出质量设置	202
提高传真图像质量	203
检查扫描仪玻璃板上是否有灰尘和污渍	203
检查发送传真分辨率设置	204
检查图像调整设置	205
针对文本或图片优化传真质量	205
检查纠错设置	205
检查适合页面设置	206
发送到不同的传真机	206
检查发件人的传真机	206
解决传真问题	207
解决传真问题的检查清单	208
您使用的是哪种类型的电话线路？	208
是否使用了电涌保护设备？	208
使用了电话公司的语音信息服务还是使用应答机？	208
您的电话线路是否有呼叫等待功能？	209
检查传真附件状态	209
一般传真问题	210
传真发送失败	210
未显示传真通讯簿按钮	210
在 HP Web Jetadmin 中找不到传真设置	210
启用覆盖选项后，标题附加在页面顶端	210
收件人框中既有姓名又有号码	210
一页传真打印为两页	211

传真过程中文档停在文档进纸器中	211
传真附件发出的声音过大或过小	211
USB 闪存驱动器没有响应	212
方法 1: 从打印机控制面板中启用 USB 端口	212
方法 2: 从 HP 嵌入式 Web 服务器启用 USB 端口 (仅限联网打印机)	212

附录 A 服务与支持 213

HP 有限保修声明	214
英国、爱尔兰和马耳他	215
奥地利、比利时、德国和卢森堡	216
比利时、法国和卢森堡	216
意大利	218
西班牙	218
丹麦	218
挪威	218
瑞典	219
葡萄牙	219
希腊和塞浦路斯	219
匈牙利	220
捷克共和国	220
斯洛伐克	220
波兰	221
保加利亚	221
罗马尼亚	221
比利时和荷兰	222
芬兰	222
斯洛文尼亚	222
克罗地亚语	223
拉脱维亚	223
立陶宛	223
爱沙尼亚	223
HP 高级保护保修: LaserJet 碳粉盒有限保修声明	224
长寿命耗材和维护套件有限保修声明	224
HP 对非 HP 耗材的政策	224
HP 防伪网站	225
存储在碳粉盒上的数据	225
最终用户许可协议	225
客户自助维修保修服务	228
客户支持	229

附录 B 环境产品管理计划	231
保护环境	232
臭氧生成	232
功耗	232
碳粉消耗	232
纸张用法	232
塑料	232
HP LaserJet 打印耗材	233
纸张	233
材料限制	233
电池信息	233
用户负责销毁废弃设备（欧盟和印度）	234
电子硬件回收	234
巴西硬件回收利用信息	235
化学物质	235
符合欧盟委员会条例 1275/2008 的产品功率数据	235
SEPA Ecolabel 用户信息（中国）	235
对打印机、传真机和复印机的中国能效标识实施的监管	235
危险物质限制声明（印度）	236
WEEE（土耳其）	236
有毒有害物质表（中国）	237
材料安全数据表 (MSDS)	237
EPEAT	238
物质表（台湾）	238
获取更多信息	238
附录 C 管制信息	241
监管声明	242
管制型号识别码	242
欧盟管制通告	242
FCC 规则	243
Canada - Industry Canada ICES-003 Compliance Statement	243
VCCI 声明（日本）	243
EMC 声明（韩国）	244
EMC 声明（中国）	244
电源线说明	244
电源线声明（日本）	244
激光安全	244
芬兰激光声明	245

北欧地区声明（丹麦、芬兰、挪威、瑞典）	245
GS 声明（德国）	246
欧亚一致性（亚美尼亚、白俄罗斯、哈萨克斯坦、吉尔吉斯斯坦、俄罗斯）	246
EMI 声明（台湾）	247
产品稳定性	247

索引	249
----------	-----

1 打印机概述

查看有关打印机上各种功能的位置、打印机的物理和技术规格以及在何处找到设置信息。

- [警告图标](#)
- [潜在触电危险](#)
- [打印机视图](#)
- [打印机规格](#)
- [打印机硬件设置与软件安装](#)

在文档发布时，以下信息正确无误。有关最新信息，请参阅 www.hp.com/support/colorljE78223MFP。

有关详细信息，请参阅：

HP 的打印机全包帮助包括以下信息：

- 安装和配置
- 学习和使用
- 解决问题
- 下载软件和固件更新
- 加入支持论坛
- 查找保修和监管信息

警告图标

如果在 HP 打印机上看到警告图标，请特别小心，须遵照警告图标定义指示操作。

- 注意：触电

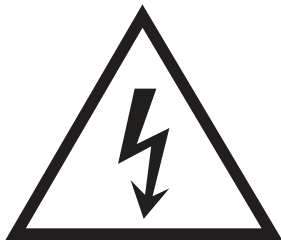

- 注意：高温表面



- 注意：保持身体部位远离移动部件

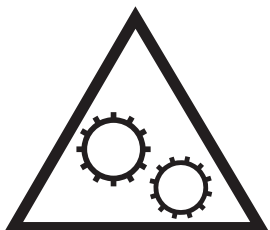

- 注意：在近处有锋利边缘



- 警告



潜在触电危险

查看此重要安全信息。

- 阅读并了解这些安全声明以避免触电危险。
- 使用本产品时，始终遵守基本安全注意事项，以减少火灾或触电导致的人身伤害。
- 阅读并了解用户指南中的所有说明。
- 遵守产品上标记的所有警告和说明。
- 将产品连接到电源时，仅使用接地的电源插座。如果您不知道电源插座是否接地，请咨询合格的电工。

- 不要触摸产品的插座上的触点。立即更换损坏的电线。
- 在清洁之前，从墙上插座拔下本产品的插头。
- 请勿在近水处或身体潮湿的情况下安装或使用本产品。
- 将产品牢固地安装在平稳的表面上。
- 将产品安装在受保护的位置，使得没有人会踩踏电源线或被电源线绊倒。

打印机视图

找到打印机和控制面板上的主要功能。

- [打印机前视图](#)
- [打印机后视图](#)
- [接口端口](#)
- [控制面板视图](#)

打印机前视图

找到打印机前面的功能。

图 1-1 打印机前视图 (E78228dn、E78223dn)

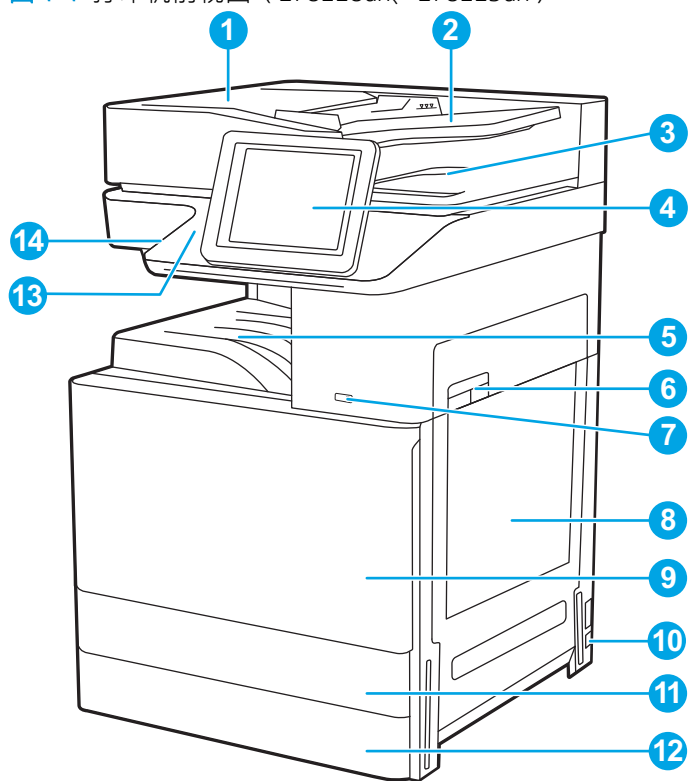

项目	说明
1	自动文档进纸器盖板，用于清除卡纸
2	自动文档进纸器进纸盘
3	自动文档进纸器出纸盘
4	控制面板和彩色触摸屏显示器（可向上倾斜便于更好地观看）
5	出纸槽
6	右挡盖，用于清除卡纸
7	开/关按钮

项目	说明
8	纸盘 1 (多用途纸盘)
9	前挡盖, 用于取放碳粉盒
10	电源接口
11	纸盘 2
12	纸盘 3
13	用于连接附件和第三方设备的硬件集成盒 (HIP)
14	直接 USB 端口

插入 U 盘即可进行无计算机打印或扫描或更新打印机固件。

注: 管理员启用此端口后方可使用。

图 1-2 打印机前视图 (E78223dv)

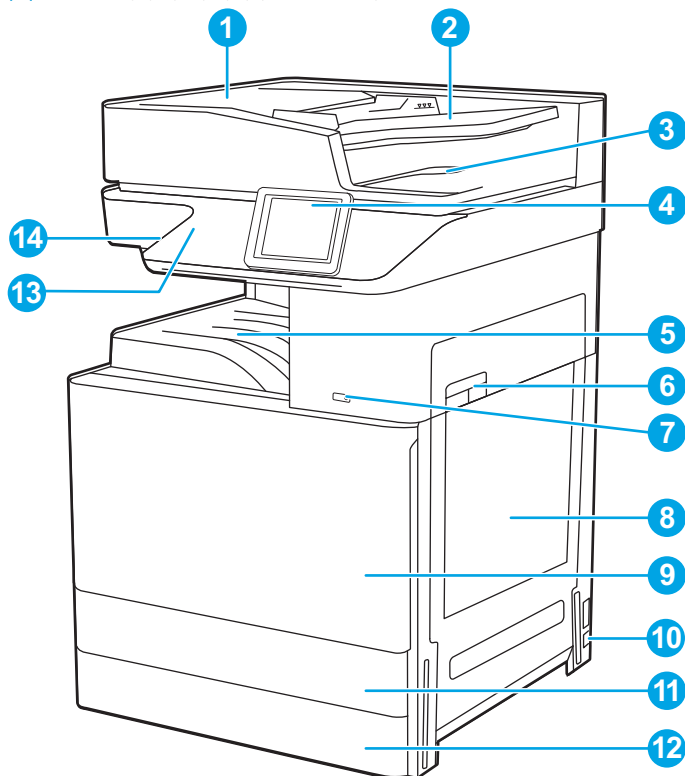

项目	说明
1	自动文档进纸器盖板, 用于清除卡纸
2	自动文档进纸器进纸盘
3	自动文档进纸器出纸盘
4	控制面板和彩色触摸屏显示器 (可向上倾斜便于更好地观看)
5	出纸槽

项目	说明
6	右挡盖，用于清除卡纸
7	开/关按钮
8	纸盘 1（多用途纸盘）
9	前挡盖，用于取放碳粉盒
10	电源接口
11	纸盘 2
12	纸盘 3
13	用于连接附件和第三方设备的硬件集成盒 (HIP)
14	直接 USB 端口

插入 U 盘即可进行无计算机打印或扫描或更新打印机固件。

注： 管理员启用此端口后方可使用。

图 1-3 打印机前视图 (E78223a)

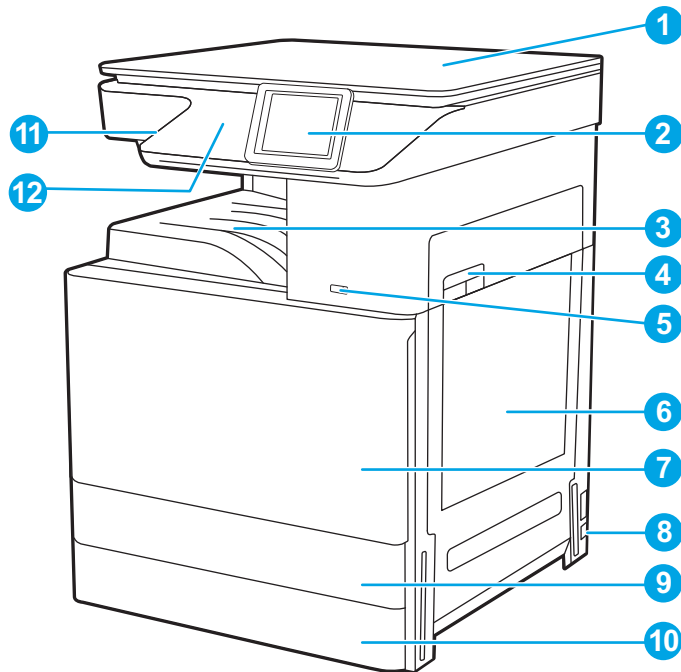

项目	说明
1	扫描仪顶盖，用于保护扫描玻璃板
2	控制面板和彩色触摸屏显示器（可向上倾斜便于更好地观看）
3	出纸槽
4	右挡盖，用于清除卡纸
5	开/关按钮

项目	说明
6	纸盘 1 (多用途纸盘)
7	前挡盖, 用于取放碳粉盒
8	电源接口
9	纸盘 2
10	纸盘 3
11	直接 USB 端口 插入 U 盘即可进行无计算机打印或扫描或更新打印机固件。 注: 管理员启用此端口后方可使用。
12	用于连接附件和第三方设备的硬件集成盒 (HIP)

打印机后视图

找到打印机背面的功能。

图 1-4 打印机后视图

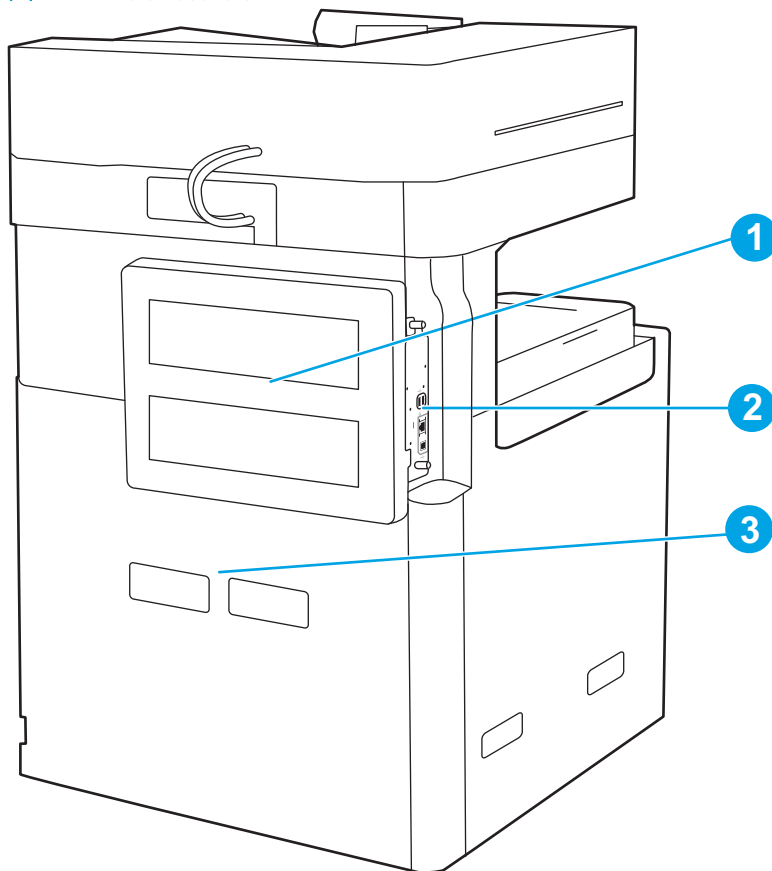

项目	说明
1	格式化板盖板

项目	说明
2	接口端口
3	序列号和产品编号标签

接口端口

找到打印机格式化板上的接口端口。

图 1-5 接口端口视图

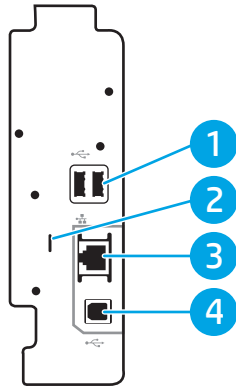

项目	说明
1	用于连接外置 USB 设备的 USB 主机端口（这些端口可能被遮盖） 注： 要进行直接 USB 打印，请使用控制面板附近的 USB 端口。
2	线缆型安全锁的插槽
3	局域网 (LAN) 以太网 (RJ-45) 网络端口
4	高速 USB 2.0 打印端口



控制面板视图

控制面板可访问打印机的各项功能，并且指示打印机的当前状态。

- [如何使用触摸屏控制面板](#)

 **注：**倾斜控制面板更便于查看。

通过主屏幕可访问打印机的各项功能，并且主屏幕指示打印机的当前状态。

随时可通过轻触“主页”按钮，返回主屏幕。轻触打印机控制面板左侧的按钮，或轻触大多数屏幕左上角的“主页”按钮。

 **注：**主屏幕上显示的功能可能因打印机配置而异。

图 1-6 控制面板视图 (E78228dn、E78223dn)



图 1-7 控制面板视图 (E78223dv、E78223a)

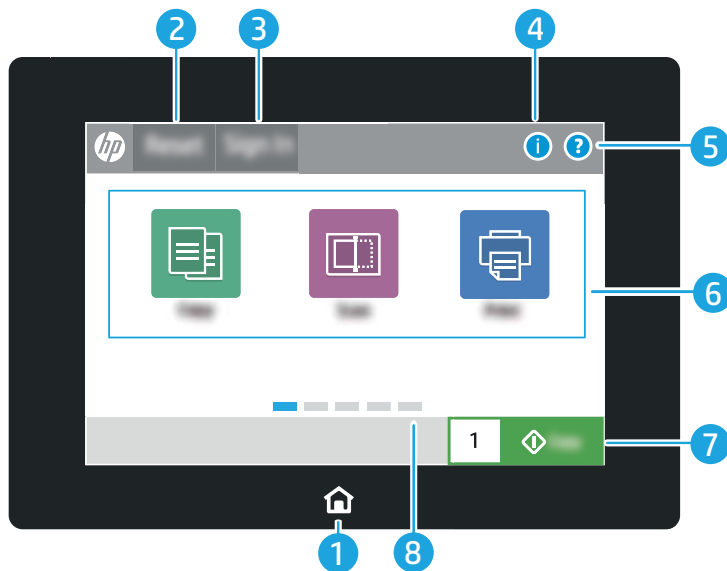

项目	控制	说明
1	主页 按钮	轻触“主页”按钮可返回主屏幕。
2	重置按钮	重置按钮能让打印机还原到默认设置，且在用户未登录的情况下始终显示。显示注销时，重置按钮不会出现。轻触重置按钮以使作业脱离以前的暂停状态和中断模式而继续运行、重置份数数字段中的快速复印份数、退出特殊模式、重置显示语言和键盘布局。
3	登录或注销按钮	轻触登录按钮可访问受保护的功能。 轻触注销按钮可从打印机注销。随后打印机将所有选项还原为默认设置。 注： 只有管理员已配置打印机以使其需要允许访问功能，才会显示此按钮。
4	信息 按钮	轻触“信息”按钮可进入一个屏幕，从中可获得多种打印机信息。轻触屏幕底部的按钮可访问下列信息： <ul style="list-style-type: none"> 显示语言：更改当前用户会话的语言设置。 睡眠模式：使打印机进入睡眠模式。 Wi-Fi Direct：查看有关如何使用带 Wi-Fi 的手机、平板电脑或其他设备直接连接到打印机的信息。 无线：查看或更改无线连接设置（仅在装有可选的无线附件时）。 以太网：查看或更改以太网连接设置。 HP Web 服务：查看有关使用 HP Web 服务 (ePrint) 连接和打印到打印机的信息。
5	帮助 按钮	轻触“帮助”按钮可打开内置帮助系统。 状态行提供有关打印机整体状态的信息。

项目	控制	说明
6	应用程序区域	轻触任何图标以打开该应用程序。向两边滑动屏幕以访问更多应用程序。 注： 可用的应用程序因打印机而异。管理员可配置显示哪些应用程序及其显示顺序。
7	复印按钮	轻触 复印按钮 以开始复印作业。
8	主屏幕页面指示器	显示主屏幕或应用程序上的页数。高亮显示当前页面。向两边滑动屏幕以滚动查看页面。

如何使用触摸屏控制面板

请执行以下操作使用本产品的触摸屏控制面板。

操作	说明	示例
轻触	轻触屏幕上的项目以选中该项目或打开该菜单。此外，在菜单之间滚动时，轻轻触摸屏幕即可停止滚动。	轻触 设置 图标以打开 设置 应用程序。
滑动	触摸屏幕，然后将手指水平滑动，即可向两边滚动屏幕。	滑动直到显示 设置 应用程序。
滚动	触摸屏幕，然后将手指竖直滑动，即可上下滚动屏幕。在菜单之间滚动时，轻轻触摸屏幕即可停止滚动。	滚动查看 设置 应用程序。

打印机规格

查看本部分中的硬件、软件和打印机环境规格。

- [技术规格](#)
- [支持的操作系统](#)
- [打印机尺寸](#)
- [功耗](#)
- [电气规格](#)
- [声音排放](#)
- [运行环境范围](#)

 **切记：**以下规格在发布之时正确无误，但可能会有所变动。有关最新信息，请参阅 www.hp.com/support/colorljE78223MFP。

技术规格

查看打印机技术规格。

每个型号的产品编号

- E78223a - #8GS12A
- E78223dv - #8GS13A
- E78223dn - #8GS14A
- E78228dn - #8GS15A

表 1-1 纸张处理规格

纸张处理功能	E78223a	E78223v	E78223dn	E78228dn
纸盘 1 (容纳 100 张纸)	✓	✓	✓	✓
纸盘 2 (520 页容量)	✓	✓	✓	✓
纸盘 3 (520 页容量)	✓	✓	✓	✓
2 x 520 页进纸器	可选	可选	可选	可选
打印机座	可选	可选	可选	可选
内部装订器附件	可选	可选	可选	可选
• 2/3 打孔器附件	可选	可选	可选	可选
• 2/4 打孔器附件	可选	可选	可选	可选
• 瑞典打孔器附件	可选	可选	可选	可选
HP 作业分隔器	可选	可选	可选	可选

表 1-1 纸张处理规格 (续)

纸张处理功能	E78223a	E78223v	E78223dn	E78228dn
HP 第二个退出	可选	可选	可选	可选
自动双面打印	✓	✓	✓	✓

表 1-2 连接规格

连接功能	E78223a	E78223dv	E78223dn	E78228dn
支持 IPv4 和 IPv6 的 10/100/1000 以太网 LAN 连接	✓	✓	✓	✓
高速 USB 2.0	✓	✓	✓	✓
HP Jetdirect LAN 附件 (J8031A)	可选	可选	可选	可选
用于无线网络连接的打印服务器	可选	可选	可选	可选
直接 USB 端口	✓	✓	✓	✓
用于连接附件和第三方设备的硬件集成包	✓	✓	✓	✓
HP 内部 USB 端口	可选	可选	可选	可选
HP Jetdirect 3100w BLE/NFC/无线附件	可选	可选	可选	可选
用于无线连接的 HP Jetdirect 2900nw 打印服务器附件	可选	可选	可选	可选
Wi-Fi 蓝牙低功耗 (BLE) Direct	不可用	不可用	不可用	不可用

表 1-3 控制面板显示屏规格

控制面板显示屏功能	E78223a	E78223dv	E78223dn	E78228dn
彩色触摸屏控制面板	✓	✓	✓	✓

表 1-4 打印规格

打印功能	E78223a	E78223dv	E78223dn	E78228dn
在 A4 尺寸纸张和 Letter 尺寸纸张上每分钟可打印 23 页 (ppm)	✓	✓	✓	未包含

表 1-4 打印规格 (续)

打印功能	E78223a	E78223dv	E78223dn	E78228dn
在 A4 尺寸纸张和 Letter 尺寸纸张上每分钟可打印 28 页 (ppm)	不可用	不可用	不可用	✓
USB 打印	✓	✓	✓	✓
移动/云打印	不可用	不可用	不可用	不可用
在打印机内存中存储作业以供以后打印或私人打印	不可用	不可用	不可用	不可用

表 1-5 复印和扫描规格

复印和扫描功能	E78223a	E78223dv	E78223dn	E78228dn
在 A4 和 Letter 尺寸纸张上每分钟可扫描 35 张 (ppm)	不可用	✓	✓	✓
带双头扫描功能的 100 页文档进纸器, 一遍即可完成双面复印和扫描	不可用	✓	✓	✓
包括超声波多张进纸检测的 HP EveryPage 技术	不可用	不可用	不可用	不可用
内置光学字符识别 (OCR) 可将打印的页面转换为可使用计算机编辑或搜索的文本	不可用	不可用	✓	✓
SMART 标签功能可检测纸张边缘以自动裁剪页面	不可用	不可用	✓	✓
对于文本至少有 100 个字符的页面自动定向	不可用	不可用	✓	✓
自动色调调整可设置每个页面的对比度、亮度并消除背景	不可用	不可用	✓	✓

表 1-6 数字发送规格

数字发送功能	E78223a	E78223dv	E78223dn	E78228dn
将文档发送到电子邮件、USB 和网络上的共享文件夹	✓	✓	✓	✓
将文档发送到 SharePoint®	不可用	不可用	✓	✓

表 1-7 其他规格

其他功能	E78223a	E78223dv	E78223dn	E78228dn
2 GB 基本内存 注: 可通过添加一个 DIMM 内存模块将此基本内存扩展至 3.75 GB。	✓	✓	✓	✓
16 GB 嵌入式多媒体卡 (eMMC)	✓	✓	✓	✓
500 GB HP 高性能安全硬盘	可选	可选	可选	可选
HP 可信平台模块, 用于加密通过打印机的所有数据	✓	✓	✓	✓
传真	可选	可选	可选	可选

支持的操作系统

使用以下信息确保打印机与您的计算机操作系统兼容。

Linux: 有关 Linux 的信息和打印驱动程序, 请访问 www.hp.com/go/linuxprinting。

UNIX: 有关 UNIX® 的信息和打印驱动程序, 请访问 www.hp.com/go/unixmodelscripts。

下文适用于特定打印机的 HP PCL 6 打印驱动程序、用于 macOS 的 HP 打印驱动程序以及软件安装程序。

Windows: 从 123.hp.com/LaserJet 下载 HP Easy Start 以安装 HP 打印驱动程序。或者, 转至打印机的打印机支持网站, www.hp.com/support/colorljE78223MFP 以下载打印驱动程序或软件安装程序以安装 HP 打印驱动程序

macOS: 本打印机支持 Mac 计算机。从 123.hp.com/LaserJet 或“打印支持”页面下载 HP Easy Start, 然后使用 HP Easy Start 安装 HP 打印驱动程序。

1. 访问 123.hp.com/LaserJet。
2. 按所提供的步骤下载打印机软件。

表 1-8 支持的操作系统和打印驱动程序

操作系统	已安装的打印驱动程序（适用于 Windows 或 Web 上适用于 macOS 的安装程序）
Windows 7, 32 位和 64 位	在软件安装过程中，安装适用于此操作系统的“HP PCL 6”打印机特有打印驱动程序。
Windows 8.1, 32 位和 64 位	在软件安装过程中，安装适用于此操作系统的“HP PCL-6” V4 打印机特有打印驱动程序。
Windows 10, 32 位和 64 位	在软件安装过程中，安装适用于此操作系统的“HP PCL-6” V4 打印机特有打印驱动程序。
Windows Server 2008 R2 SP 1 64 位	可从打印机支持网站下载“PCL 6”打印机特有的打印驱动程序。下载驱动程序，然后使用 Microsoft “添加打印机”工具安装它。
Windows Server 2012, 64 位	可从打印机支持网站下载“PCL 6”打印机特有的打印驱动程序。下载驱动程序，然后使用 Microsoft “添加打印机”工具安装它。
Windows Server 2012 R2, 64 位	可从打印机支持网站下载“PCL 6”打印机特有的打印驱动程序。下载驱动程序，然后使用 Microsoft “添加打印机”工具安装它。
Windows Server 2016, 64 位	可从打印机支持网站下载“PCL 6”打印机特有的打印驱动程序。下载驱动程序，然后使用 Microsoft “添加打印机”工具安装它。
macOS 10.14 Mojave, macOS 10.13 High Sierra	从 123.hp.com/LaserJet 上下载 HP Easy Start，然后用于安装打印驱动程序。

 **注：**支持的操作系统可能有变。有关支持的操作系统的最新列表，请访问 www.hp.com/support/colorljE78223MFP 以获得 HP 对于打印机的全方位帮助。

 **注：**有关客户端和服务器操作系统的详细信息以及此打印机的 HP UPD 驱动程序支持，请访问 www.hp.com/go/upd。在**其他信息**下，单击相应链接。

表 1-9 最低系统要求

Windows	macOS
<ul style="list-style-type: none"> • Internet 连接 • 专用 USB 1.1 或 2.0 连接或网络连接 • 2 GB 可用硬盘空间 • 1 GB RAM (32 位) 或 2 GB RAM (64 位) 	<ul style="list-style-type: none"> • Internet 连接 • 专用 USB 1.1 或 2.0 连接或网络连接 • 1.5 GB 可用硬盘空间

 **注：**Windows 软件安装程序将安装 HP Smart Device Agent Base 服务。该文件大小不到 100 kb。它只有一项功能，即每小时检查一次是否存在通过 USB 连接的打印机。并不收集任何数据。如果找到 USB 打印机，它即尝试在网上查找 JetAdvantage Management Connector (JAMc) 实例。如果找到 JAMc，则 HP Smart Device Agent Base 将安全地从 JAMc 升级到完整的 Smart Device Agent，以后即可将所打印的页面计入托管打印服务(MPS)帐户。从 hp.com 为打印机下载并通过“添加打印机”向导安装的仅含驱动程序的网络安装包不安装此服务。

要卸载该服务，请打开 Windows 控制面板，然后依次选择**程序**或**程序和功能**，然后选择**添加/删除程序**或**卸载程序**以删除该服务。该文件名为 **HPSmartDeviceAgentBase**。

打印机尺寸

请确保您的打印机环境足够大，可以容纳打印机。



表 1-10 E78223a、E78223dv、E78223dn 和 E78228dn 型号的尺寸

测量	打印机完全合上	打印机完全打开
1.高度	型号: dv 和 dn 型号:	型号: dv 和 dn 型号:
2.长度	a 和 dv 型号: dn 型号:	型号: dv 和 dn 型号:
3.宽度	型号: dv 和 dn 型号:	型号: dv 和 dn 型号:
重量	型号: dv 型号: dn 型号:	

功耗

查看每种打印机状态或功能的功耗。

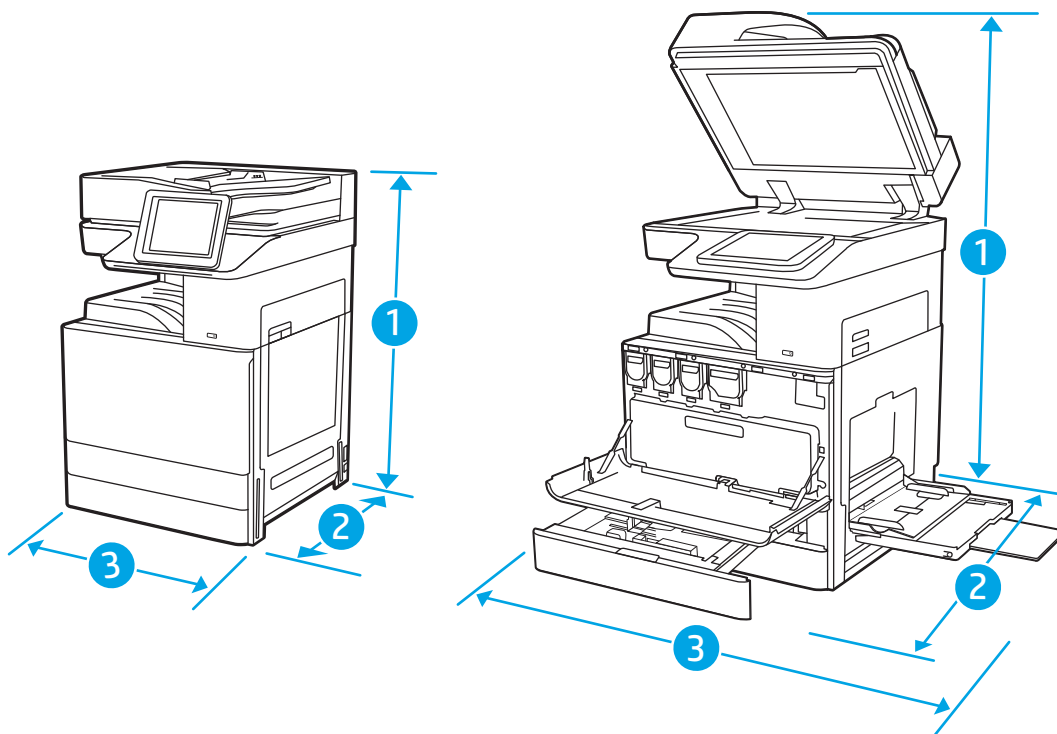
表 1-11 耗电量（平均，以瓦为单位）

打印	就绪	复印	扫描	睡眠	关
1300 Wh	60 Wh	1300 Wh	100 Wh	1.07 W	0.1 W

电气规格

查看电气规格，包括电源要求和额定电流。

 **注：** 电源要求取决于打印机销售的国家/地区。下表中的值可能发生变更。

 **注意：** 请勿改变运行电压。否则可能会损坏打印机并使打印机保修无效。

表 1-12 建议的伏特数和安培数

规格	110 V 型号	220 V 型号
电源要求（伏特） ¹	100 至 127 V (± 10%) 50/60 Hz (± 2 Hz)	220 至 240 V (± 10%) 50/60 Hz (± 2 Hz)
额定电流（安培）	10 A	5 A

¹ 报告的功率是为使用标准电压的所有打印机型号测量出的最高值。

声音排放

查看声音排放，包括声强级和声压级。

表 1-13 声强级

声音：声强级（页/分钟 (ppm)）	根据 ISO 9296 声明
打印 (60 ppm)	$L_{wAD} = < 7.5$ 贝尔 (A)
打印 (50 ppm)	$L_{wAD} = < 7.3$ 贝尔 (A)
打印 (40 ppm)	$L_{wAD} = < 7.0$ 贝尔 (A)
复印	$L_{wAD} = < 7.7$ 贝尔 (A)

表 1-14 声压级

声音：声压级（页/分钟 (ppm)）	根据 ISO 9296 声明
打印 (60 ppm)	$L_{pAm} = 75$ dB (A)
打印 (50 ppm)	$L_{pAm} = 73$ dB (A)
打印 (40 ppm)	$L_{pAm} = 70$ dB (A)
就绪	$L_{pAm} = 30$ dB (A)

运行环境范围

为了正常运行，打印机所处的环境必须符合特定规格。

表 1-15 运行环境规格

环境	建议值	允许值
温度		
相对湿度	30% 到 70% 相对湿度 (RH)	10% 至 80% RH

打印机硬件设置与软件安装

要了解基本设置说明，请参阅打印机随附的《硬件安装指南》。要了解其他说明，请访问 HP 的网上支持。

转至 www.hp.com/support/colorljE78223MFP HP 的打印机全包帮助，包括以下信息：

- 安装和配置
- 学习和使用
- 解决问题
- 下载软件和固件更新
- 加入支持论坛
- 查找保修和监管信息
- 查找有关如何使用“Microsoft 添加打印机”工具的说明

2 纸盘

了解如何装入和使用纸盘，包括如何装入特殊项目，例如信封和标签。

- [简介](#)
- [将纸张装入纸盘 1（多用途纸盘）](#)
- [将纸张装入纸盘 2、纸盘 3 和可选的 2 x 520 页纸盘纸张方向](#)
- [装入和打印信封](#)
- [装入和打印标签](#)

在文档发布时，以下信息正确无误。有关最新信息，请参阅 www.hp.com/support/colorlqE78223MFP。

有关详细信息，请参阅：

HP 的打印机全包帮助包括以下信息：

- 安装和配置
- 学习和使用
- 解决问题
- 下载软件和固件更新
- 加入支持论坛
- 查找保修和监管信息

简介

请小心装入纸盘。

⚠ 注意：请勿一次伸出多个纸盘。

请勿使用纸盘作为阶梯。

闭合纸盘时，手请远离纸盘。

移动打印机时，必须合上所有纸盘。

将纸张装入纸盘 1（多用途纸盘）

下文介绍了如何将纸张装入纸盘 1。

- [将纸张装入纸盘 1（多用途纸盘）](#)
- [纸盘 1（多用途纸盘）纸张方向](#)
- [使用备用信头纸模式](#)

将纸张装入纸盘 1（多用途纸盘）

此纸盘最多容纳 100 张 的纸张或 10 个信封。

 **注：** 打印之前，在打印驱动程序中选择正确的纸张类型。

 **注意：** 为避免卡纸，请勿在打印期间从纸盘 1 添加或取出纸张。

1. 打开纸盘 1。

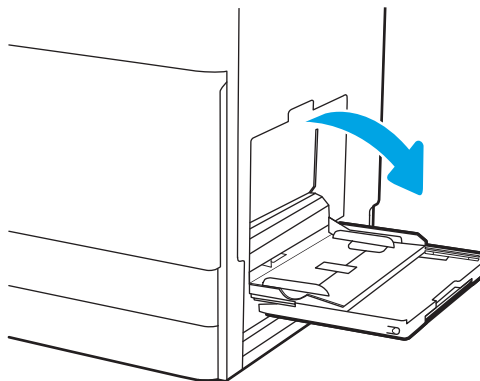

2. 抽出纸盘延伸板以支撑纸张。

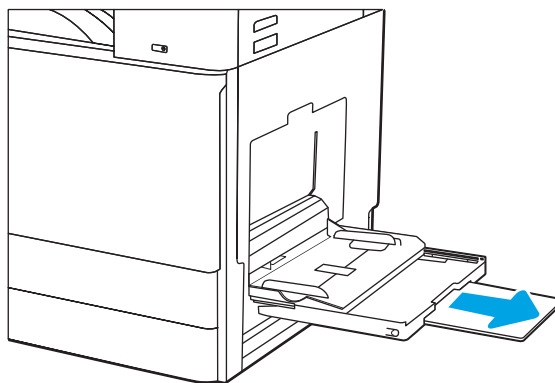

3. 使用调整栓将纸张导板向外展开。

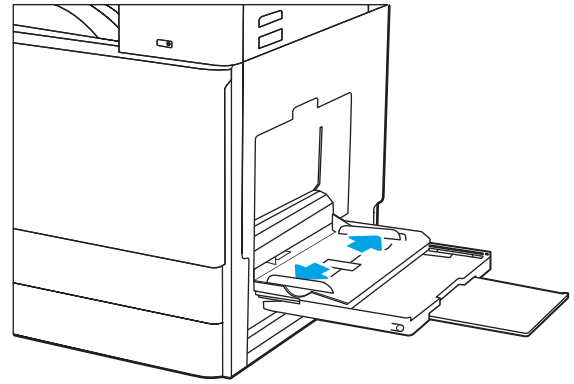

4. 在纸盘中放入纸张。
确保纸张位于纸张导板上的填充线之下。

注：最大堆叠高度为，或者相当于大约 100 页的纸张高度。

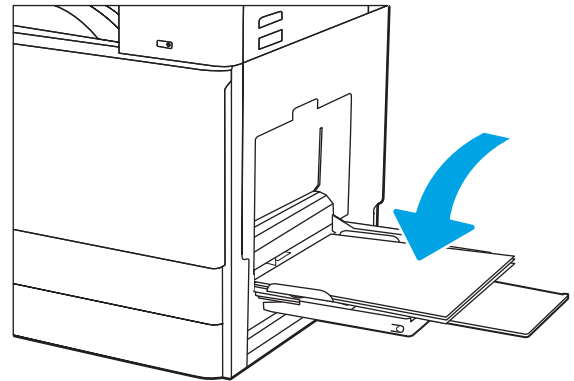

5. 使用调整栓调整侧面导板，使其轻轻接触纸叠，但不要压弯纸张。

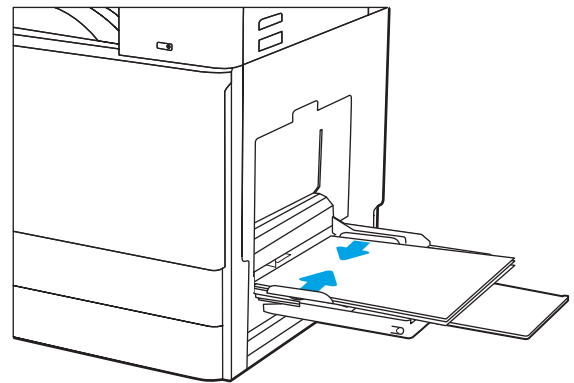

纸盘 1（多用途纸盘）纸张方向

将纸张正确放置在纸盘 1（多用途纸盘），确保最佳打印质量。

表 2-1 信头纸或预打印纸 - 纵向

双面打印模式	如何装入纸张
<p>单面打印</p>	<p>正面朝下</p> <p>底边朝向打印机内部</p>  <p>预打印图像的左侧朝向打印机内部</p> 
<p>自动双面打印或启用了“交替信头纸模式”</p>	<p>正面朝上</p> <p>顶边朝向打印机内部</p>  <p>预打印图像的右侧朝向打印机内部</p> 

表 2-2 信头纸或预打印纸 - 横向

双面打印模式	如何装入纸张
<p>单面打印</p>	<p>正面朝下</p> <p>预打印图像的左侧朝向打印机内部</p>  <p>底边朝向打印机内部</p> 
<p>自动双面打印或启用了“交替信头纸模式”</p>	<p>正面朝上</p> <p>预打印图像的右侧朝向打印机内部</p>  <p>顶边朝向打印机内部</p> 

表 2-3 预先打孔纸 - 纵向

双面打印模式	如何装入纸张
单面打印	<p data-bbox="858 275 957 302">正面朝下</p> <p data-bbox="858 323 1050 350">孔朝向打印机背面</p> 
自动双面打印或启用了“交替信头纸模式”	<p data-bbox="858 684 957 711">正面朝上</p> <p data-bbox="858 732 1050 760">孔朝向打印机背面</p> 

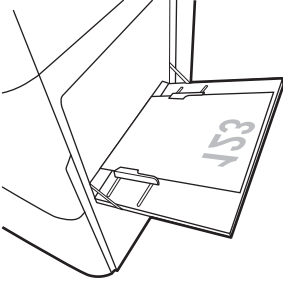
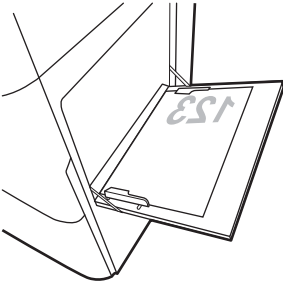
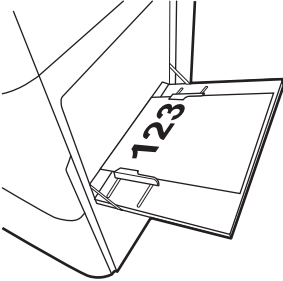
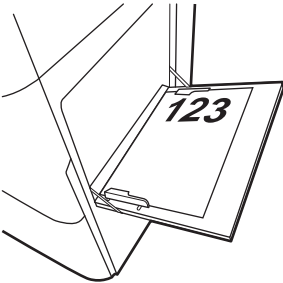
表 2-4 预先打孔纸 - 横向

双面打印模式	如何装入纸张
单面打印	<p>正面朝下</p> <p>孔远离打印机</p> 
自动双面打印或启用了“交替信头纸模式”	<p>正面朝上</p> <p>朝向打印机的孔</p> 

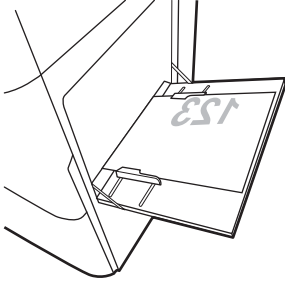
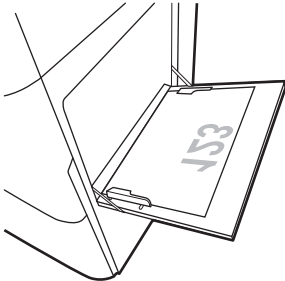
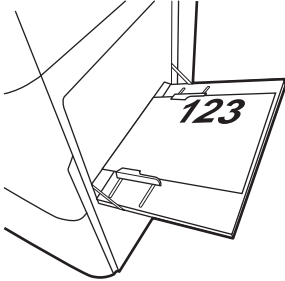
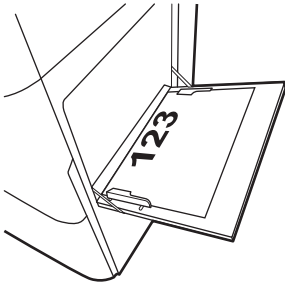
使用备用信头纸模式

无论在纸张的一面还是两面上进行打印，使用[备用信头纸模式](#)功能均可按相同方式为所有打印作业将信头纸或预打印纸装入纸盘。使用此模式时，按自动双面打印方式装入纸张。

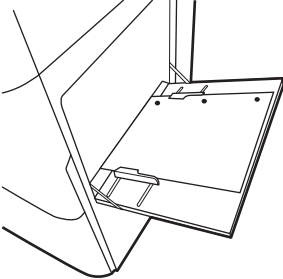
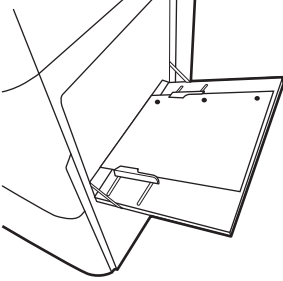
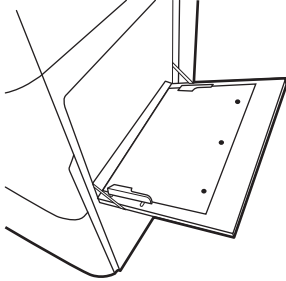
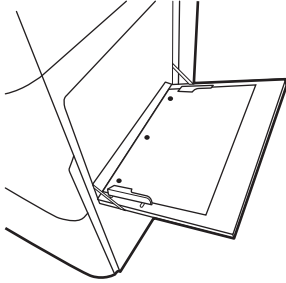
- [使用打印机控制面板菜单启用备用信头纸模式](#)

使用打印机控制面板菜单启用备用信头纸模式

使用[设置菜单](#)以启用[备用信头纸模式](#)。

1. 从打印机控制面板上的主屏幕中，打开[设置菜单](#)。
2. 打开以下菜单：
 - a. [复印/打印或打印](#)
 - b. [管理纸盘](#)
 - c. [交替信头纸模式](#)
3. 选择[开](#)。

将纸张装入纸盘 2、纸盘 3 和可选的 2 x 520 页纸盘纸张方向

下文介绍了如何将纸张装入纸盘 2、3 和可选的 2 x 520 页纸盘。

- [将纸张装入纸盘 2、纸盘 3 和可选的 2 x 520 页纸盘纸张方向](#)
- [纸盘 2、纸盘 3 和可选的 2 x 520 页纸盘纸张方向](#)
- [使用备用信头纸模式](#)

⚠ 注意：请勿一次伸出多个纸盘。

将纸张装入纸盘 2、纸盘 3 和可选的 2 x 520 页纸盘纸张方向

这些纸盘最多容纳 520 张的纸张。

📖 注：将纸张装入纸盘 2、纸盘 3 和可选的 2 x 520 页纸盘纸张方向的步骤相同。在此仅演示纸盘 2。

1. 打开纸盘。

注：正在使用此纸盘时，请勿将其打开。

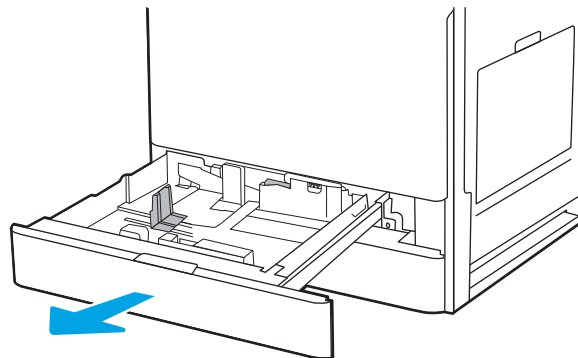

2. 装入纸张前，请按住后纸张宽度导板上的蓝色锁定/解锁切换开关，同时捏紧前纸张宽度导板上的蓝色调整栓，然后将导板滑动到完全打开位置，以调整纸张宽度导板。

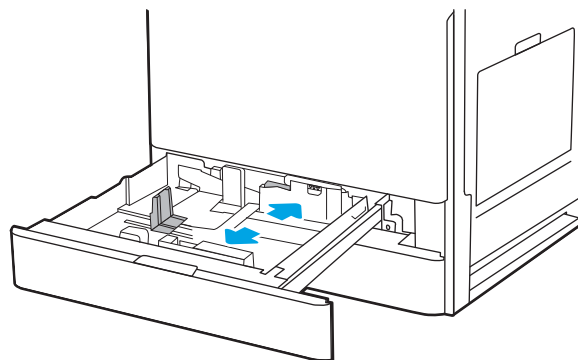

3. 向内推蓝色调整门的底部并将纸张长度导板滑至所使用的纸张尺寸处，以调整纸张长度导板。

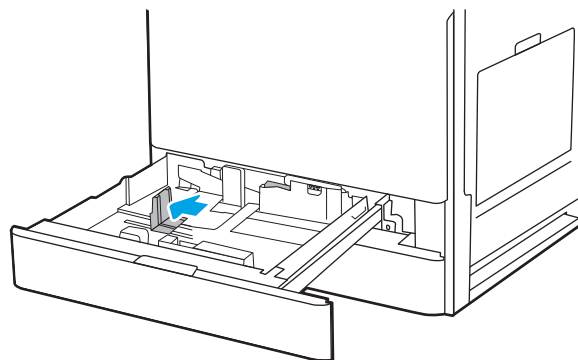

4. 将纸张装入纸盘。

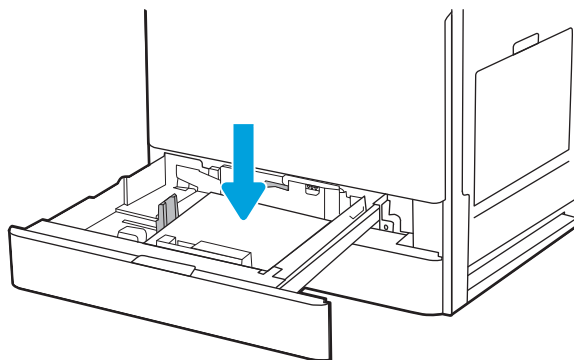

5. 将纸张长度和纸张宽度导板滑到所使用的纸张尺寸位置。检查纸张以确认导板只是紧靠纸叠而未将纸叠压弯。

注：请不要将纸张导板调整到紧贴纸叠。将其调整到纸盘中的凹口或标记位置。

注：为防止卡纸，请将纸张导板调整到正确的纸张尺寸处，并且不要将纸盘装得过满。确保纸叠顶部在纸盘已满标志下面。

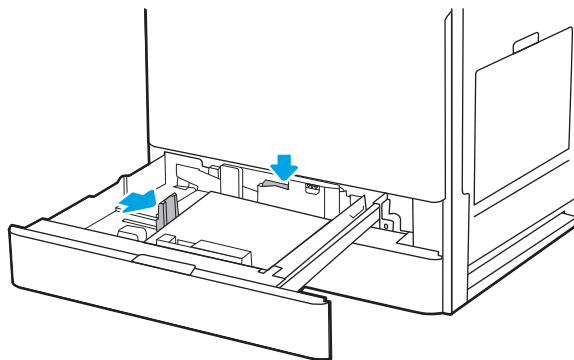

6. 合上纸盘。

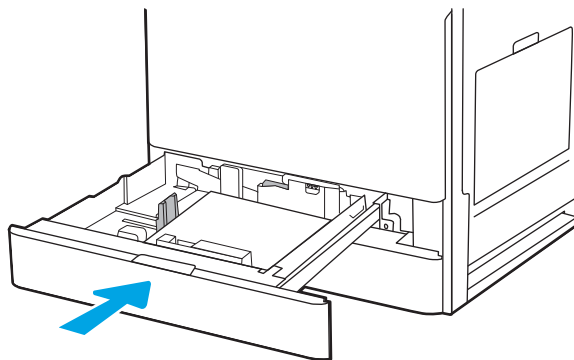

7. 打印机控制面板上显示纸盘配置信息。
8. 选择**确定**以接受检测到的类型和尺寸，或选择**修改**以选择其他纸张尺寸或类型。

对于自定义尺寸的纸张，在打印机控制面板上出现提示后，指定纸张的 X 和 Y 方向的尺寸。

纸盘 2、纸盘 3 和可选的 2 x 520 页纸盘纸张方向

将纸张正确放置在纸盘 2、纸盘 3 和可选 2 x 520 页纸盘中，确保最佳打印质量。

表 2-5 信头纸或预打印纸 - 纵向

双面打印模式	如何装入纸张
单面打印	<p>正面朝上</p> <p>顶边位于纸盘背面</p>  <p>顶边位于纸盘左侧</p> 
自动双面打印或启用了“交替信头纸模式”	<p>正面朝下</p> <p>顶边位于纸盘背面</p> <p>注： 在 A4 或信纸上打印时，这是首选的方向。</p>  <p>顶边位于纸盘右侧</p> 

表 2-6 信头纸或预打印纸 - 横向

双面打印模式	如何装入纸张
<p>单面打印</p>	<p>正面朝上</p> <p>顶边位于纸盘左侧</p>  <p>顶边位于纸盘背面</p> 
<p>自动双面打印或启用了“交替信头纸模式”</p>	<p>正面朝下</p> <p>顶边位于纸盘右侧</p>  <p>顶边位于纸盘背面</p> 

表 2-7 预先打孔纸 - 纵向

双面打印模式	如何装入纸张
单面打印	<p data-bbox="880 268 981 300">正面朝上</p> <p data-bbox="880 321 1292 352">孔位于纸盘左侧，在打印机背面的顶部</p>  <p data-bbox="880 604 1050 636">孔位于纸盘背面</p> 
自动双面打印或启用了“交替信头纸模式”	<p data-bbox="880 871 981 903">正面朝下</p> <p data-bbox="880 924 1050 955">孔位于纸盘右侧</p>  <p data-bbox="880 1207 1050 1239">孔位于纸盘背面</p> 

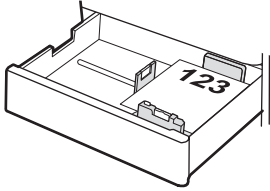
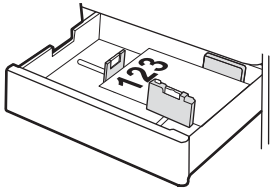
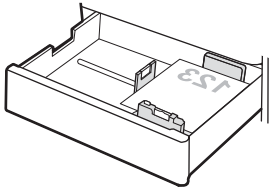
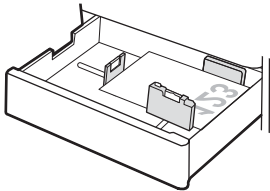
使用备用信头纸模式

无论在纸张的一面还是两面上进行打印，使用[备用信头纸模式](#)功能均可按相同方式为所有打印作业将信头纸或预打印纸装入纸盘。使用此模式时，按自动双面打印方式装入纸张。

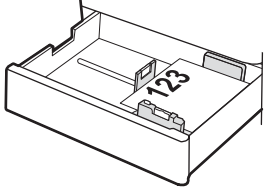
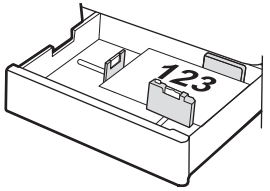
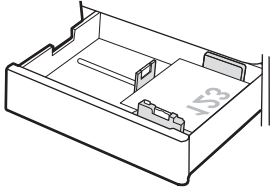
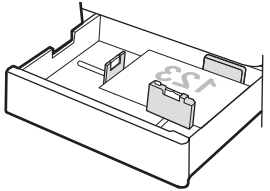
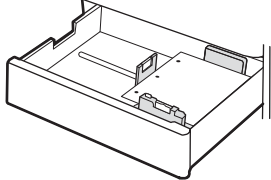
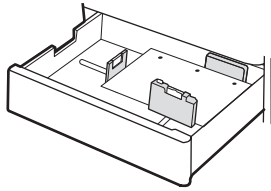
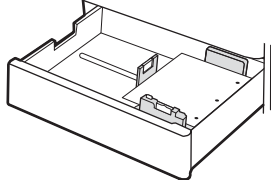
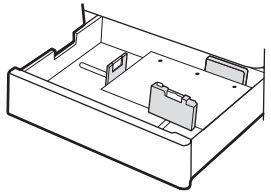
- [使用打印机控制面板菜单启用备用信头纸模式](#)

使用打印机控制面板菜单启用备用信头纸模式

使用[设置菜单](#)以启用[备用信头纸模式](#)。

1. 从打印机控制面板上的主屏幕中，打开[设置菜单](#)。
2. 打开以下菜单：
 - a. [复印/打印或打印](#)
 - b. [管理纸盘](#)
 - c. [交替信头纸模式](#)
3. 选择开。

装入和打印信封

若要在信封上打印，请使用纸盘 1（多用途纸盘）。纸盘 2、纸盘 3 和可选的 2 x 520 页纸盘不支持信封。纸盘 1（多用途纸盘）最多可以容纳 10 个信封。

- [打印信封](#)
- [信封方向](#)

打印信封

要使用手动进纸选项打印信封，请在将打印作业发送至打印机之后，执行下列步骤在打印驱动程序中选择正确设置，然后将信封装入纸盘中。

1. 从软件程序中，选择**打印**选项。
2. 从打印机列表中选择打印机，然后单击**属性**或**首选项**按钮以打开打印驱动程序。

 **注：**按钮的名称因不同的软件程序而异。

 **注：**要从 Windows 8 或 8.1 的“开始”屏幕上访问这些功能，请依次选择**设备**、**打印**，然后选择打印机。

3. 单击**纸张/质量**标签。
4. 在**纸张尺寸**下拉列表中，选择信封的正确尺寸。
5. 在**纸张类型**下拉列表中选择**信封**。
6. 在**纸张来源**下拉列表中选择**手动进纸**。
7. 单击 **OK** 按钮关闭**文档属性**对话框。
8. 在**打印**对话框中，单击 **OK** 按钮打印作业。

信封方向

信封需要用特定的方式装入，从而才能正确打印。

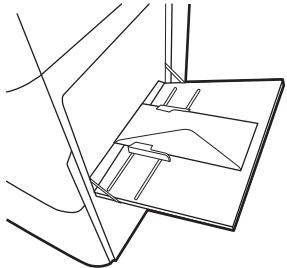
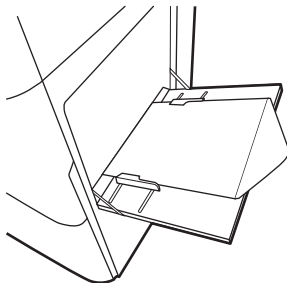
纸盘	信封尺寸	如何装入信封
纸盘 1	9 号信封、10 号信封、Monarch 信封、DL 信封、B5 信封、C5 信封（钱包）、C6 信封	正面朝下 顶边朝向打印机前面 
	B5 信封、C5 信封（钱包）	正面朝下 底边朝向打印机内部；顶部折盖打开 

装入和打印标签

若要在标签纸上打印，请使用纸盘 1（多用途纸盘）。纸盘 2、纸盘 3 和可选的 2 x 520 页纸盘不支持标签。

- [手动装入标签](#)
- [标签方向](#)

手动装入标签

使用纸盘 1（多用途纸盘）的手动进纸模式打印标签纸。

1. 从软件程序中，选择**打印**选项。
2. 从打印机列表中选择打印机，然后单击**属性**或**首选项**按钮以打开打印驱动程序。

 **注：**按钮的名称因不同的软件程序而异。

 **注：**要从 Windows 8 或 8.1 的“开始”屏幕上访问这些功能，请依次选择**设备**、**打印**，然后选择打印机。

3. 单击**纸张/质量**标签。
4. 在**纸张尺寸**下拉列表中，选择标签的正确尺寸。
5. 在**纸张类型**下拉列表中选择**标签**。
6. 在**纸张来源**下拉列表中选择**手动进纸**。
7. 单击 **OK** 按钮关闭**文档属性**对话框。
8. 在**打印**对话框中，单击**打印**按钮以打印作业。

标签方向

标签需要用特定的方式装入，从而才能正确打印。

纸盘	如何装入标签
----	--------

纸盘 1	正面朝下 底边朝向打印机内部
------	-------------------

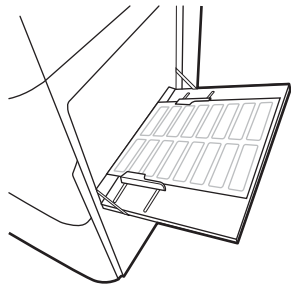

纸盘 2 或 3	正面朝上 顶边位于纸盘左侧
----------	------------------

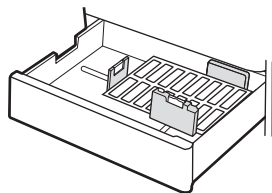

3 耗材、附件和部件

订购耗材或附件、更换碳粉盒或拆卸和更换其它部件。

- [订购耗材、附件和部件](#)
- [更换碳粉盒](#)
- [更换碳粉收集装置 \(TCU\)](#)
- [更换订书钉盒 \(可选内部装订器\)](#)

在文档发布时，以下信息正确无误。有关最新信息，请参阅 www.hp.com/support/colorljE78223MFP。

有关详细信息，请参阅：

HP 的打印机全包帮助包括以下信息：

- 安装和配置
- 学习和使用
- 解决问题
- 下载软件和固件更新
- 加入支持论坛
- 查找保修和监管信息

订购耗材、附件和部件

了解如何订购打印机的更换耗材、附件和部件。

- [订购](#)

订购

请联系托管服务代表。请确保知道产品型号，型号显示在打印机背面的产品标签上。

更换碳粉盒

如果您在打印机上收到一则消息，或者如果您遇到打印质量问题，请更换碳粉盒。

- [碳粉盒信息](#)
- [拆卸和更换碳粉盒](#)

碳粉盒信息

当碳粉盒中的碳粉不足或严重不足时，打印机会发出指示。碳粉盒实际剩余使用寿命可能有所不同。请考虑备好置换碳粉盒，在打印质量无法接受时进行安装。

要购买碳粉盒，请联系托管服务代表。请确保知道产品型号，型号显示在打印机背面的产品标签上。要检查打印机碳粉盒的、兼容性，请访问 HP SureSupply，网址为 www.hp.com/go/suresupply。滚动至页面底部，核实国家/地区是否正确。

除非准备更换碳粉盒，否则请勿将其从包装中取出。

⚠ 注意： 为了防止碳粉盒损坏，其受光线照射的时间不得超过几分钟。如果必须从打印机上卸下碳粉盒很长时间，则盖住绿色成像鼓。

注意： 如果衣服上沾上碳粉，可用干布擦掉，再用凉水清洗衣服。热水会使碳粉渗入衣物的纤维。

📖 注： 碳粉盒包装盒中有如何回收利用旧碳粉盒的信息。

拆卸和更换碳粉盒

执行以下步骤更换碳粉盒。

1. 打开前挡盖。

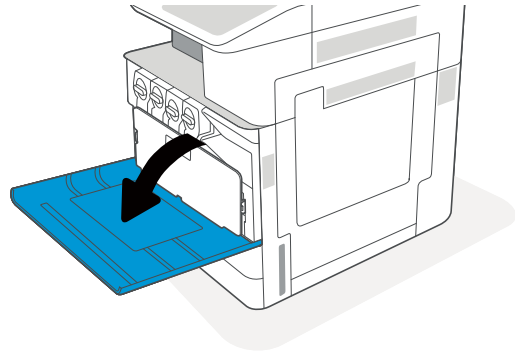

2. 松开碳粉盒门锁，然后将碳粉盒平直拉出打印机。

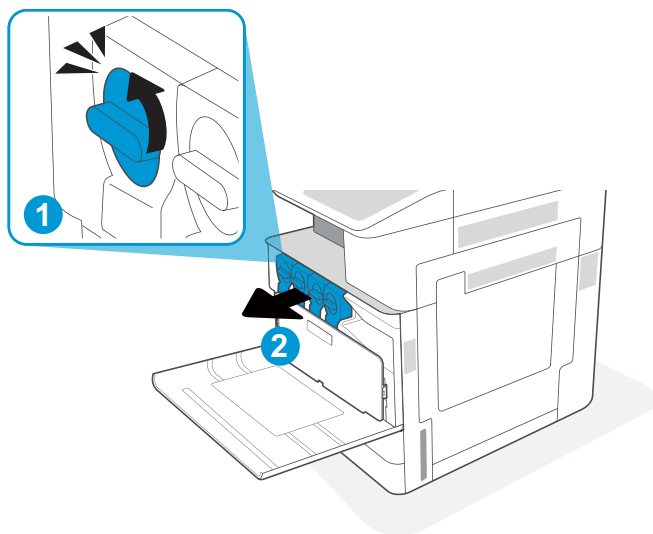

3. 从包装中取出新碳粉盒。保存好所有包装材料以便回收利用旧碳粉盒。

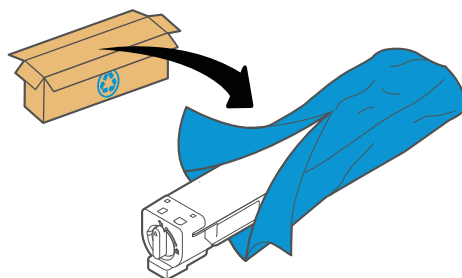

4. 抓住碳粉盒的两端，然后来回摇动，使碳粉分布均匀。然后，拆下封条。

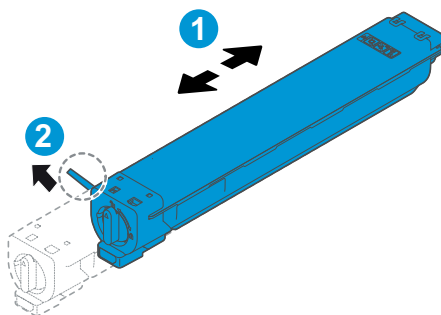

5. 将碳粉盒与其插槽对齐，将碳粉盒插入打印机，然后固定门锁。

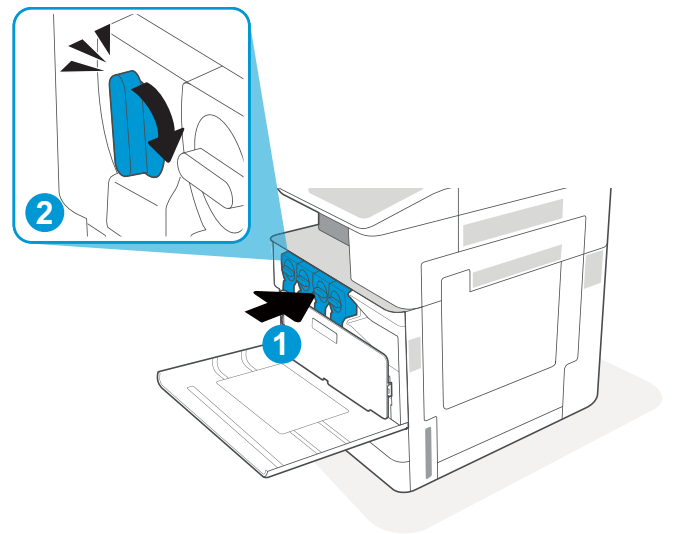

6. 合上前挡盖。

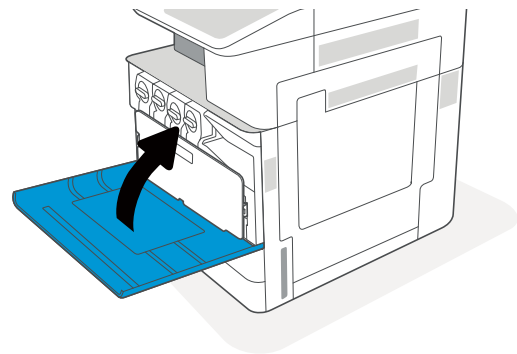

7. 将使用过的碳粉盒装入新碳粉盒替换下的盒子。有关回收信息，请参阅附带的回收指南。

在美国和加拿大，包装盒中随附一个预付邮资的托运标签。在其他国家/地区，请访问 www.hp.com/recycle 以打印预付邮资的托运标签。

将预付邮资的托运标签粘在包装盒上，然后将用过的碳粉盒退回 HP 以供回收。

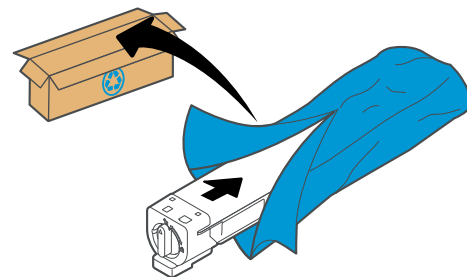

更换碳粉收集装置 (TCU)

如果您在打印机上收到一则消息，或者如果您遇到打印质量问题，请更换碳粉收集装置。

- [拆卸和更换 TCU](#)

拆卸和更换 TCU

按照以下步骤更换 TCU。

1. 打开前挡盖。

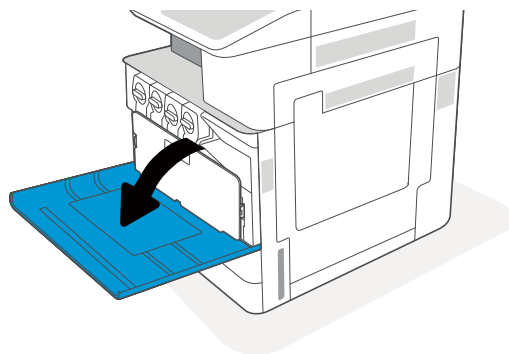

2. 拉动 TCU 两侧的每个卡舌以松开 TCU，然后将其平直拉出打印机。

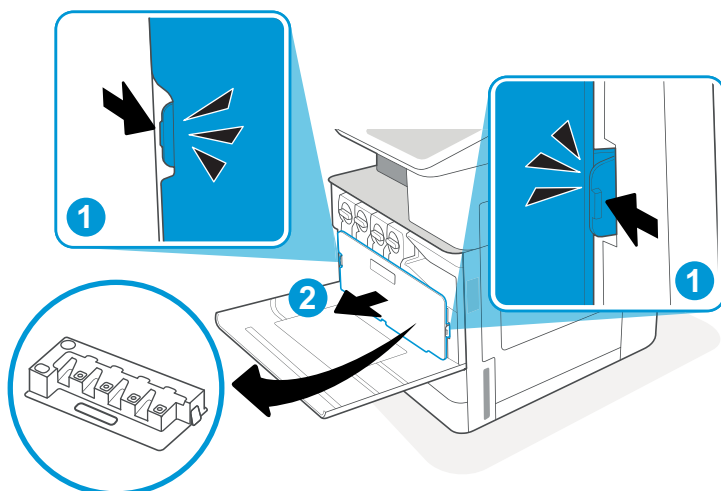

注：从打印机中拉出时保持 TCU 的位置。这样可以确保打印机中的废碳不溢出。完全卸下 TCU 后，不要将其孔朝下侧放置。将装置放入包装新 TCU 的透明塑料袋中，密封塑料袋。

3. 从包装中取出新 TCU。保存好所有包装材料以便回收利用旧 TCU。

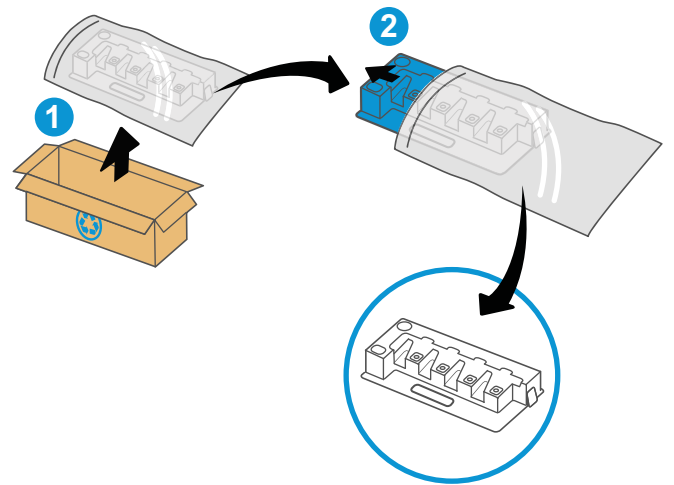

4. 安装新 TCU，方法是推动两侧，直至卡舌卡入到位。

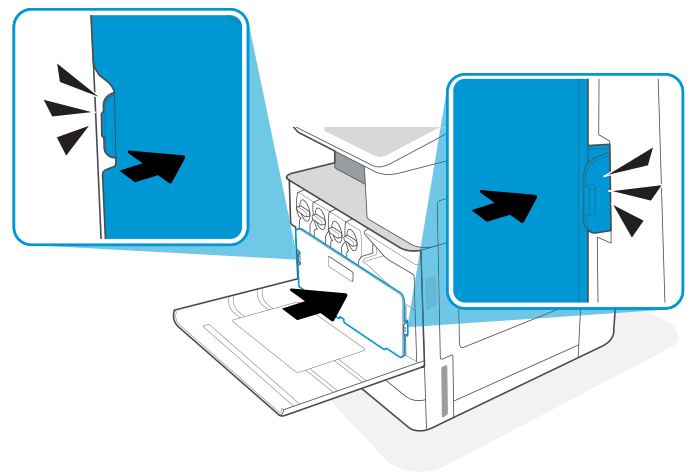

5. 合上前挡盖。

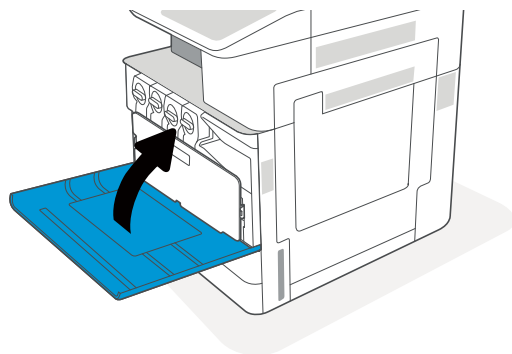

6. 将旧 TCU 装入新 TCU 替换下的盒子。有关回收信息，请参阅附带的回收指南。

在美国和加拿大，包装盒中随附一个预付邮资的托运标签。在其他国家/地区，请访问 www.hp.com/recycle 以打印预付邮资的托运标签。

将预付邮资的托运标签粘在包装盒上，然后将旧 TCU 退回 HP 以供回收。

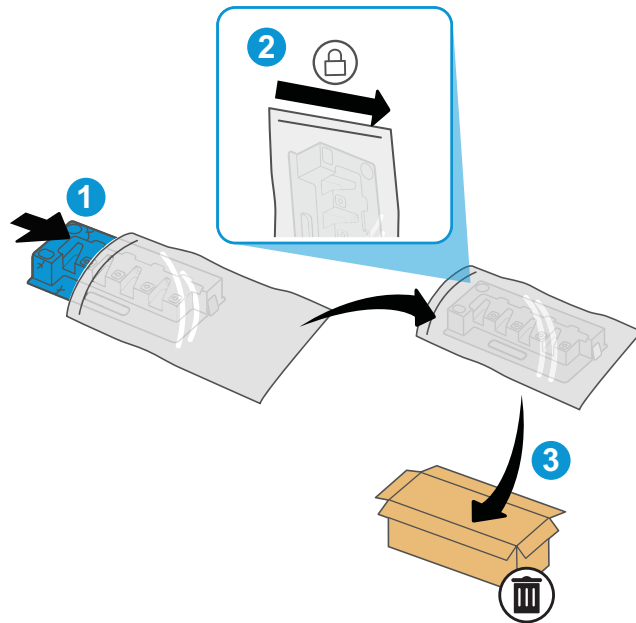

更换订书钉盒（可选内部装订器）

当您当前的碳粉盒变空时，请安装新的订书钉盒。

- [简介](#)
- [拆卸和更换内部装订器附件订书钉盒](#)

简介

以下信息提供了更换订书钉盒的说明。

拆卸和更换内部装订器附件订书钉盒

请按照以下步骤更换内部装订器附件中的订书钉盒。

1. 打开内部装订器前挡盖。

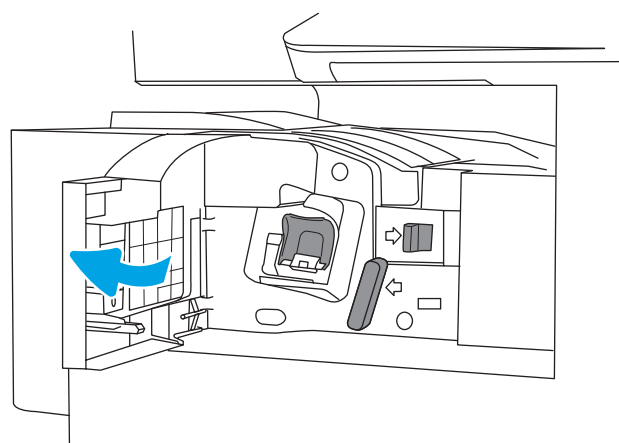

2. 抓住订书钉盒笔架上的彩色卡舌，然后平直拉出订书钉盒笔架。

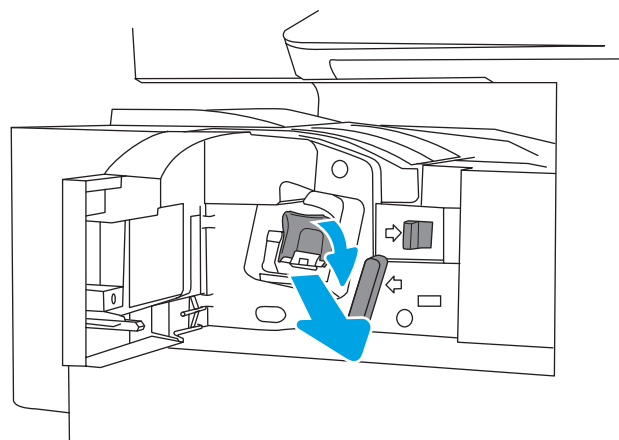

3. 抬起订书钉盒上的两个压片，然后上提以从订书钉盒托架组件上卸下空订书钉盒。

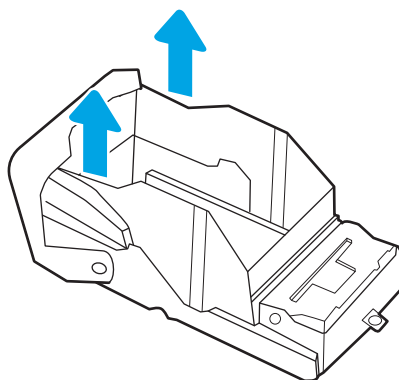

注：请勿丢弃订书钉盒笔架。必须将其再用于新订书钉盒。

4. 将新订书钉盒插入订书钉盒笔架。

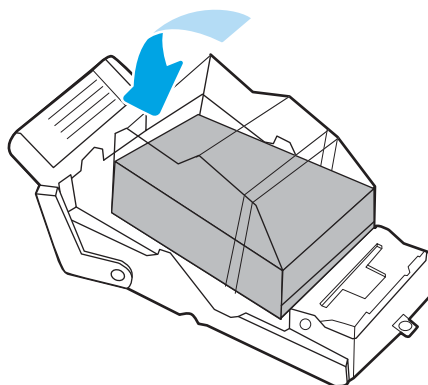

5. 将订书钉盒笔架重新安装到装订器中，并向内按压彩色手柄直至卡入到位。

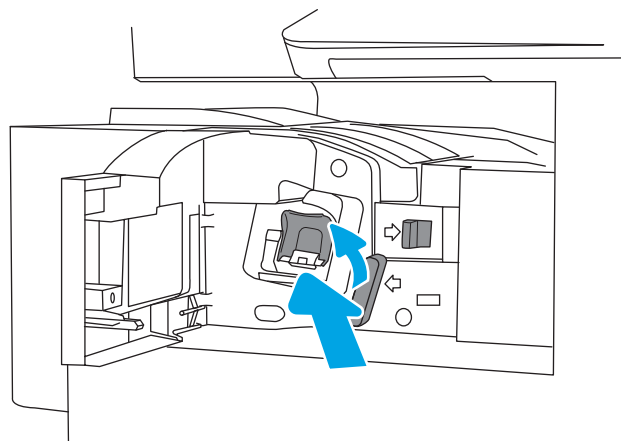

6. 合上内部装订器前挡盖。

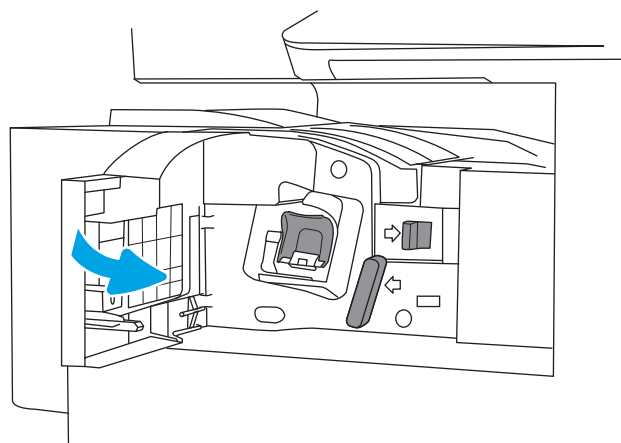

4 打印

使用软件进行打印或从移动设备或 U 盘进行打印。

- [打印任务 \(Windows\)](#)
- [打印任务 \(macOS\)](#)
- [在打印机上存储打印作业以供以后打印或私人打印](#)
- [从 USB 闪存驱动器上打印](#)
- [使用高速 USB 2.0 端口（有限）进行打印](#)

在文档发布时，以下信息正确无误。有关最新信息，请参阅 www.hp.com/support/colorljE78223MFP。

有关详细信息，请参阅：

HP 的打印机全包帮助包括以下信息：

- 安装和配置
- 学习和使用
- 解决问题
- 下载软件和固件更新
- 加入支持论坛
- 查找保修和监管信息

打印任务 (Windows)

了解 Windows 用户的常见打印任务。

- [如何打印 \(Windows\)](#)
- [自动执行双面打印 \(Windows\)](#)
- [手动执行双面打印 \(Windows\)](#)
- [每张打印多页 \(Windows\)](#)
- [选择纸张类型 \(Windows\)](#)
- [其他打印任务](#)

如何打印 (Windows)

从软件应用程序中使用**打印**选项来选择适用于您的打印作业的打印机和基本选项。

下列步骤介绍了适用于 Windows 的基本打印过程。

1. 从软件程序中，选择**打印**选项。
2. 从打印机列表中选择本打印机。要更改设置，请单击**属性**或**首选项**按钮以打开打印驱动程序。

 **注：**按钮的名称因不同的软件程序而异。

在 Windows 10、8.1 和 8 中，这些应用程序的布局与功能将不同于下面针对桌面应用程序所述的内容。要从“开始”屏幕应用程序访问打印功能，请完成以下步骤：

- **Windows 10：**选择**打印**，然后选择打印机。
- **Windows 8.1 或 8：**选择**设备**，选择**打印**，然后选择打印机。

 **注：**有关更多信息，请单击打印驱动程序的帮助 (?) 按钮。

3. 单击打印驱动程序中的选项卡以配置可用选项。例如，在**完成**选项卡中设置纸张方向，并在**纸张/质量**选项卡中设置纸张来源、纸张类型、纸张尺寸和质量设置。
4. 单击**确定**按钮以返回**打印**对话框。在此屏幕上选择要打印的份数。
5. 单击**打印**按钮以打印作业。

自动执行双面打印 (Windows)

如果您的打印机已安装自动双面打印器，您可以自动在纸张的两面上打印。使用双面打印器支持的纸张尺寸和类型。

1. 从软件程序中，选择**打印**选项。
2. 从打印机列表中选择打印机，然后单击**属性**或**首选项**按钮以打开打印驱动程序。

 **注：**按钮的名称因不同的软件程序而异。

在 Windows 10、8.1 和 8 中，这些应用程序的布局与功能将不同于下面针对桌面应用程序所述的内容。要从“开始”屏幕应用程序访问打印功能，请完成以下步骤：

- **Windows 10：**选择**打印**，然后选择打印机。
 - **Windows 8.1 或 8：**选择**设备**，选择**打印**，然后选择打印机。
-

3. 单击**装订**选项卡。
4. 选择**双面打印**。单击 **OK** 按钮关闭**文档属性**对话框。
5. 在**打印**对话框中，单击**打印**以打印作业。

手动执行双面打印 (Windows)

对未安装自动双面打印器的打印机使用此程序，或使用此程序在双面打印器不支持的纸张上进行打印。

1. 从软件程序中，选择**打印**选项。
2. 从打印机列表中选择打印机，然后单击**属性**或**首选项**按钮以打开打印驱动程序。

 **注：**按钮的名称因不同的软件程序而异。

在 Windows 10、8.1 和 8 中，这些应用程序的布局与功能将不同于下面针对桌面应用程序所述的内容。要从“开始”屏幕应用程序访问打印功能，请完成以下步骤：

- **Windows 10：**选择**打印**，然后选择打印机。
 - **Windows 8.1 或 8：**选择**设备**，选择**打印**，然后选择打印机。
-

3. 单击**装订**选项卡。
4. 选择**双面打印 (手动)**复选框，然后单击**确定**按钮以关闭**文档属性**对话框。
5. 在**打印**对话框中，单击**打印**以打印作业的第一面。
6. 从出纸槽中取出打印的纸，并装入纸盘 1 中。
7. 如果出现提示，请选择相应的控制面板按钮以继续。

每张打印多页 (Windows)

从软件应用程序中使用**打印**选项进行打印时，可以选择在一页纸上打印多个页面的选项。例如，如果您要打印非常大的文档，想节省一点纸张，就可能要在一页纸上打印多个页面。

1. 从软件程序中，选择**打印**选项。
2. 从打印机列表中选择打印机，然后单击**属性**或**首选项**按钮以打开打印驱动程序。

 **注：**按钮的名称因不同的软件程序而异。

在 Windows 10、8.1 和 8 中，这些应用程序的布局与功能将不同于下面针对桌面应用程序所述的内容。要从“开始”屏幕应用程序访问打印功能，请完成以下步骤：

- **Windows 10：**选择**打印**，然后选择打印机。
 - **Windows 8.1 或 8：**选择**设备**，选择**打印**，然后选择打印机。
-

3. 单击**装订**选项卡。
4. 从**每张打印页数**下拉菜单选择每张打印页数。
5. 选择正确的**打印页面边框**、**页面顺序**和**方向**选项。单击 **OK** 按钮关闭**文档属性**对话框。
6. 在**打印**对话框中，单击**打印**以打印作业。

选择纸张类型 (Windows)

从软件应用程序使用**打印**选项进行打印时，可以设置要用于打印作业的纸张类型。例如，如果您的默认纸张类型为 Letter，但您要将另一种纸张类型用于打印作业，请选择该特定纸张类型。

1. 从软件程序中，选择**打印**选项。
 2. 从打印机列表中选择打印机，然后单击**属性**或**首选项**按钮以打开打印驱动程序。
-

 **注：**按钮的名称因不同的软件程序而异。

在 Windows 10、8.1 和 8 中，这些应用程序的布局与功能将不同于下面针对桌面应用程序所述的内容。要从“开始”屏幕应用程序访问打印功能，请完成以下步骤：

- **Windows 10：**选择**打印**，然后选择打印机。
 - **Windows 8.1 或 8：**选择**设备**，选择**打印**，然后选择打印机。
-

3. 单击**纸张/质量**标签。
4. 从**纸张类型**下拉列表中选择纸张类型。
5. 单击 **OK** 按钮关闭**文档属性**对话框。在**打印**对话框中，单击**打印**以打印作业。

如果需要配置纸盘，则打印机控制面板上显示纸盘配置信息。

6. 将指定类型和尺寸的纸张装入纸盘，然后合上纸盘。
7. 轻触 **OK** 按钮以接受检测到的类型和尺寸，或轻触**修改**按钮以选择其他纸张尺寸或类型。
8. 选择正确的尺寸和类型，然后轻触 **OK** 按钮。

其他打印任务

在 Web 上查找有关执行常见打印任务的信息。

访问 www.hp.com/support/colorljE78223MFP。

有可用于打印任务的说明，例如：

- 创建和使用打印快捷方式或预置
- 选择纸张尺寸或使用自定义纸张尺寸
- 选择页面方向
- 创建小册子
- 缩放页面以适合指定的纸张尺寸
- 在不同纸张上打印文档第一页或最后一页
- 在文档上打印水印

打印任务 (macOS)

使用适用于 macOS 的 HP 打印软件打印，包括如何双面打印或每张打印多页。

- [如何打印 \(macOS\)](#)
- [自动执行双面打印 \(macOS\)](#)
- [手动执行双面打印 \(macOS\)](#)
- [每张打印多页 \(macOS\)](#)
- [选择纸张类型 \(macOS\)](#)
- [其他打印任务](#)

如何打印 (macOS)

从软件应用程序中使用**打印**选项来选择适用于您的打印作业的打印机和基本选项。

以下步骤说明了在 macOS 中的基本打印流程。

1. 单击**文件**菜单，然后单击**打印**选项。
2. 选择打印机。
3. 单击**显示详细信息**或**份数和页数**，然后选择其他菜单以调整打印设置。

 **注：**项目的名称因不同的软件程序而异。

4. 单击**打印**按钮。

自动执行双面打印 (macOS)

如果您的打印机已安装自动双面打印器，您可以自动在纸张的两面上打印。使用双面打印器支持的纸张尺寸和类型。

 **注：**此信息适用于带有自动双面打印器的打印机。

 **注：**如果您安装了 HP 打印驱动程序，则可使用此功能。如果您使用的是 AirPrint®，则可能无法使用此功能。

1. 单击**文件**菜单，然后单击**打印**选项。
2. 选择打印机。
3. 单击**显示详细信息**或**份数和页数**，然后单击**布局**菜单。

macOS 10.14 Mojave 及更高版本：单击**显示详细信息**，单击**双面**，然后单击**布局**菜单。

 **注：**项目的名称因不同的软件程序而异。

4. 从**双面**下拉列表选择一个装订选项。
5. 单击**打印**按钮。

手动执行双面打印 (macOS)

对未安装自动双面打印器的打印机使用此程序，或使用此程序在双面打印器不支持的纸张上进行打印。

 **注：**如果您安装了 HP 打印驱动程序，则可使用此功能。如果您使用的是 AirPrint，则可能无法使用此功能。

1. 单击**文件**菜单，然后单击**打印**选项。
2. 选择打印机。
3. 单击**显示详细信息**或**份数和页数**，然后单击**手动双面打印**菜单。

 **注：**项目的名称因不同的软件程序而异。

4. 单击**手动双面打印**框，选择一个装订选项。
5. 单击**打印**按钮。
6. 转至打印机，然后取出纸盘 1 中的所有空白纸张。
7. 从出纸槽收起已打印的纸叠，然后将其以打印面朝下的方向放入进纸盘。
8. 如果出现提示，请轻触相应的控制面板按钮以继续。

每张打印多页 (macOS)

从软件应用程序中使用**打印**选项进行打印时，可以选择在一页纸上打印多个页面的选项。例如，如果您要打印非常大的文档，想节省一点纸张，就可能要在一页纸上打印多个页面。

1. 单击**文件**菜单，然后单击**打印**选项。
2. 选择打印机。
3. 单击**显示详细信息**或**份数和页数**，然后单击**布局**菜单。

 **注：**项目的名称因不同的软件程序而异。

4. 从**每张页数**下拉列表中，选择要在每张纸上打印的页数。
5. 在**布局方向**区域中，选择页面在纸张上的放置顺序和位置。
6. 在**边框**菜单中，选择要在纸张上每页周围打印的边框类型。
7. 单击**打印**按钮。

选择纸张类型 (macOS)

从软件应用程序使用**打印**选项进行打印时，可以设置要用于打印作业的纸张类型。例如，如果您的默认纸张类型为 Letter，但您要将另一种纸张类型用于打印作业，请选择该特定纸张类型。

1. 单击**文件**菜单，然后单击**打印**选项。
2. 选择打印机。
3. 单击**显示详细信息**或**份数和页数**，然后单击**介质/质量**菜单或**纸张/质量**菜单。

 **注：**项目的名称因不同的软件程序而异。

4. 选择**介质/质量**或**纸张/质量**选项。

 **注：**此列表包含可用的主选项集。某些选项并不是在所有打印机上都可用。

- **介质类型：**根据打印作业所需的纸张类型选择此选项。
- **打印质量或质量：**选择打印作业的分辨率级别。
- **边到边打印：**选择此选项以靠近纸张边缘打印。

5. 单击**打印**按钮。

其他打印任务

在 Web 上查找有关执行常见打印任务的信息。

访问 www.hp.com/support/colorljE78223MFP。

有可用于打印任务的说明，例如：

- 创建和使用打印快捷方式或预置
- 选择纸张尺寸或使用自定义纸张尺寸
- 选择页面方向
- 创建小册子
- 缩放页面以适合指定的纸张尺寸
- 在不同纸张上打印文档第一页或最后一页
- 在文档上打印水印

在打印机上存储打印作业以供以后打印或私人打印

将打印作业存储到打印机内存中，供以后打印。

- [简介](#)
- [创建存储的作业 \(Windows\)](#)
- [创建存储的作业 \(macOS\)](#)
- [打印到作业存储](#)
- [删除存储的作业](#)
- [用于作业统计目的而发送到打印机的信息](#)

简介

以下信息介绍了有关创建和打印存储在 USB 闪存驱动器中的文档的过程。这些作业可以在以后打印或私人打印。

创建存储的作业 (Windows)

将作业存储在 USB 闪存驱动器中以便私人打印或延迟打印。

1. 从软件程序中，选择**打印**选项。
2. 从打印机列表中选择打印机，然后选择**属性**或**首选项**。

 **注：**按钮的名称因不同的软件程序而异。

在 Windows 10、8.1 和 8 中，这些应用程序的布局与功能将不同于下面针对桌面应用程序所述的内容。要从“开始”屏幕应用程序访问打印功能，请完成以下步骤：

- **Windows 10：**选择**打印**，然后选择打印机。
 - **Windows 8.1 或 8：**选择**设备**，选择**打印**，然后选择打印机。
-
3. 单击**作业存储**选项卡。
 4. 选择**作业存储模式**选项：
 - **校对暂缓：**打印并校对一份作业，然后打印多份。
 - **私人作业：**直到在打印机控制面板上发出请求时，才会打印该作业。对于此作业存储模式，可选择**将作业设为专有/安全**选项之一。如果向作业分配了个人识别码 (PIN)，则必须在控制面板上提供所需的 PIN。如果将作业加密，则必须在控制面板上提供所需的密码。作业在打印完成后将从内存中删除，如果打印机断电，则该打印作业将会丢失。
 - **快速复印：**将作业打印所请求的份数，然后在打印机内存中存储作业的一个副本，以便以后可再次打印。
 - **存储的作业：**将作业存储在打印机上，使其他用户随时均可打印该作业。对于此作业存储模式，可选择**将作业设为专有/安全**选项之一。如果向作业分配了个人识别码 (PIN)，则打印作业的人员必须在控制面板上提供所需的 PIN。如果将作业加密，则打印作业的人员必须在控制面板上提供所需的密码。

5. 要使用自定义用户名或作业名，请单击**自定义**按钮，然后输入用户名或作业名。
如果另一个存储作业已使用了该名称，请选择要使用的选项。
 - **使用作业名 + (1-99)**：在作业名末尾附加一个唯一编号。
 - **替换现有文件**：用新的存储作业覆盖现有的存储作业。
6. 单击 **OK** 按钮关闭**文档属性**对话框。在**打印**对话框中，单击**打印**按钮以打印作业。

创建存储的作业 (macOS)

将作业存储在 USB 闪存驱动器中以便私人打印或延迟打印。

1. 单击**文件**菜单，然后单击**打印**选项。
2. 在**打印机**菜单中，选择打印机。
3. 单击**显示详细信息**或**份数和页数**，然后单击**作业存储**菜单。

 **注**：如果**作业存储**菜单未显示出来，请按照“禁用或启用作业存储功能”部分的说明进行操作以激活菜单。

4. 在**模式**下拉列表中，选择存储的作业类型。
 - **校对暂缓**：打印并校对一份作业，然后打印多份。立即打印第一份复印件。必须从设备的前控制面板启动打印后续份数。例如，如果发送 10 份，立即打印一份。检索作业时，将会打印其它九份。打印所有份数后删除该作业。
 - **私人作业**：在有人通过打印机控制面板请求该作业之前，作业不会打印。如果为作业指定了个人识别码 (PIN)，则必须通过控制面板提供必要的 PIN。打印后从内存中删除打印作业。
 - **快速复印**：打印请求的作业份数，然后将作业副本存储在打印机内存中以便稍后再次打印。手动或按作业保留计划删除作业。
 - **存储的作业**：将作业存储在打印机上，使其他用户随时均可打印该作业。如果为作业指定了个人识别码 (PIN)，要打印此作业的人员必须通过控制面板提供必要的 PIN。手动或按作业保留计划删除作业。
5. 要使用自定义用户名或作业名，请单击**自定义**按钮，然后输入用户名或作业名。

 **注**：macOS 10.14 Mojave 及更高版本：打印驱动程序不再提供**自定义**按钮。使用**模式**下拉列表中的选项设置已保存的作业。

请选择在另一个存储作业已使用了该名称时要使用的选项。

- **使用作业名 + (1-99)**：在作业名末尾附加一个唯一编号。
 - **替换现有文件**：用新的存储作业覆盖现有的存储作业。
6. 如果在**模式**下拉列表中选择了**存储的作业**或**私人作业**选项，则可使用 PIN 保护作业。在**使用 PIN 打印**字段键入 4 位数字。当其他人试图打印此作业时，打印机将提示其输入此 PIN。
 7. 单击**打印**按钮处理作业。

打印到作业存储

按以下过程打印存储在打印机内存中的作业。

 **注：**打印的作业可以存储在作业存储中，如果需要可以通过添加到格式化板的硬盘驱动器添加其它存储。

1. 从打印机控制面板上的主屏幕中，导航到**打印**应用程序，然后选择**打印**图标。
2. 选择**从作业存储打印**。
3. 选择**选择**，然后选择存储作业的文件夹名称。
4. 选择作业的名称。如果作业为私有或加密，请输入 PIN 或密码。
5. 要调整份数，请选择屏幕左下角中的份数字段。使用键盘输入要打印的份数。
6. 选择开始  或**打印**以打印作业。

删除存储的作业

当不再需要时，您可以删除已保存至打印机的文档。您还可以调整打印机存储的最大作业数。

- [删除存储在打印机上的作业](#)
- [更改作业存储限制](#)

删除存储在打印机上的作业

使用控制面板删除存储在打印机内存中的作业。

1. 从打印机控制面板上的主屏幕中，导航到[打印](#)应用程序，然后选择[打印](#)图标。
2. 选择[从作业存储打印](#)。
3. 选择[选择](#)，然后选择存储作业的文件夹名称。
4. 选择作业的名称。如果作业为私有或加密，请输入 PIN 或密码。
5. 选择垃圾桶按钮以删除作业。

更改作业存储限制

在将新作业存储到打印机内存时，打印机将会覆盖以前具有相同用户和作业名的作业。如果尚未按相同用户名和作业名称存储作业，并且打印机需要更多空间，则打印机可能会删除其他存储的作业，从最早的开始。

要更改打印机可存储的作业数，请完成以下步骤：

1. 从打印机控制面板上的主屏幕中，导航到[设置](#)应用程序，然后选择[设置](#)图标。
2. 打开以下菜单：
 - [复印/打印或打印](#)
 - [管理存储的作业](#)
 - [临时作业存储限制](#)
3. 使用键盘输入打印机存储的作业数。
4. 选择[确定](#)或[完成](#)以保存设置。

用于作业统计目的而发送到打印机的信息

从客户端（如 PC）驱动程序发出的打印作业可能会将个人信息发送至 HP 打印和成像设备。此类信息可能包括但不限于产生该作业的用户名和客户端名称，这类信息由打印设备管理员决定，并且可能用于作业统计之目的。使用作业存储功能时，同样的信息也可能会在打印设备的大容量存储设备（如磁盘驱动器）的相关作业中保存。

从 USB 闪存驱动器上打印

该打印机采用快易访问 USB 打印，从而无需计算机便可打印文件。

- [启用 USB 端口进行打印](#)
- [打印 USB 文档](#)

本打印机可在控制面板附近的 USB 端口中容纳标准 U 盘。本产品支持以下类型的文件：

- .pdf
- .prn
- .pcl
- .ps
- .cht

启用 USB 端口进行打印

默认情况下禁用该 USB 端口。使用此功能前，请启用 USB 端口。

- [方法 1: 从打印机控制面板中启用 USB 端口](#)
- [方法 2: 从 HP 嵌入式 Web 服务器启用 USB 端口 \(仅限联网打印机\)](#)

使用以下方法之一启用此端口:



方法 1: 从打印机控制面板中启用 USB 端口

使用打印机控制面板来启用 USB 端口进行打印。

1. 从打印机控制面板上的主屏幕中，导航到**设置**应用程序，然后选择**设置**图标。
2. 打开以下菜单：
 - a. [复印/打印或打印](#)
 - b. [启用设备 USB](#)
3. 选择[启用从 U 盘打印](#)。

方法 2: 从 HP 嵌入式 Web 服务器启用 USB 端口 (仅限联网打印机)

使用 HP 内嵌式 Web 服务器允许 USB 端口进行打印。

1. 从打印机控制面板的主屏幕中，轻触“信息”图标 ，然后轻触“以太网”图标  以显示 IP 地址或主机名。
2. 打开 Web 浏览器，然后在地址行中，按照在打印机控制面板上显示的那样键入 IP 地址。按计算机键盘上的 Enter 键。随后将打开 EWS。

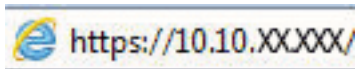

 **注:** 如果 Web 浏览器显示一条消息，指示访问该网站可能不安全，则选择继续浏览该网站的选项。访问此网站不会损害计算机。

3. 选择 MFP 型号的[复印/打印标签](#)或 SFP 型号的[打印标签](#)。
4. 在左侧菜单中，选择“[从 U 盘打印](#)”设置。
5. 选择[启用从 U 盘打印](#)。
6. 单击**应用**。

打印 USB 文档

从 U 盘打印文档。

1. 将 U 盘插入直接 USB 端口。

 **注：** 端口可能已被遮盖。某些打印机的盖板已翻开。对于其他打印机，请直着抽出盖板以将其卸下。

2. 从打印机控制面板上的主屏幕中，导航到**打印**应用程序，然后选择**打印**图标。
3. 选择**从 USB 驱动器打印**。
4. 依次选择**选择**、要打印的文档的名称、**选择**。

 **注：** 该文档可能位于某个文件夹中。打开所需的文件夹。

5. 要调整份数，请轻触**打印**按钮左侧的框，然后从打开的小键盘中选择份数。要关闭小键盘，请选择“关闭”按钮。
6. 选择**打印**以打印文档。

使用高速 USB 2.0 端口（有限）进行打印

此打印机采用高速 USB 2.0 端口以进行有线 USB 打印。按以下信息启用该端口。默认情况下禁用该端口。

- [启用高速 USB 端口进行打印](#)

启用高速 USB 端口进行打印

此打印机采用高速 USB 2.0 端口以进行有线 USB 打印。端口位于接口端口区域中，默认情况下为禁用。使用以下方法之一启用此端口。启用该端口后，请安装产品软件才能使用此端口进行打印。

- [方法 1: 从打印机控制面板菜单中启用高速 USB 2.0 端口](#)
- [方法 2: 从 HP 嵌入式 Web 服务器启用高速 USB 2.0 端口 \(仅限联网打印机\)](#)



方法 1: 从打印机控制面板菜单中启用高速 USB 2.0 端口

使用控制面板来启用端口。

1. 从打印机控制面板上的主屏幕中，导航到**设置**应用程序，然后选择**设置**图标。
2. 打开以下菜单：
 - a. **常规**
 - b. **启用设备 USB**
3. 选择**启用**选项。

方法 2: 从 HP 嵌入式 Web 服务器启用高速 USB 2.0 端口 (仅限联网打印机)

使用 HP EWS 启用该端口。

1. 查找打印机 IP 地址。在打印机控制面板上，选择“信息”按钮 ，然后选择“网络”图标  以显示 IP 地址或主机名。
2. 打开 Web 浏览器，然后在地址行中，按照在打印机控制面板上显示的那样键入 IP 地址。按计算机键盘上的 **Enter** 键。随后将打开 EWS。

 <https://10.10.XXXXX/>

 **注：**如果 Web 浏览器显示一条消息，指示访问该网站可能不安全，则选择继续浏览该网站的选项。访问此网站不会损害计算机。

3. 选择**安全性**标签。
4. 在屏幕左侧，选择**一般安全**。
5. 向下滚动至**硬件端口**，然后选择以下复选框：
 - a. **启用设备 USB**
 - b. **启用主机 USB 即插即用**
6. 单击**应用**。

5 复印

使用打印机制作副本，了解如何复印双面文档，以及在 Web 上查找其它复印任务。

- [复印](#)
- [双面复印](#)
- [其他复印任务](#)

在文档发布时，以下信息正确无误。有关最新信息，请参阅 www.hp.com/support/colorljE78223MFP。

有关详细信息，请参阅：

HP 的打印机全包帮助包括以下信息：

- 安装和配置
- 学习和使用
- 解决问题
- 下载软件和固件更新
- 加入支持论坛
- 查找保修和监管信息

复印

从扫描仪玻璃板或自动文档进纸器复印文档或图片。

1. 将文档面朝下放在扫描仪玻璃板上，或面朝上放在文档进纸器中，然后调整纸张导板以使其适合文档尺寸。
2. 从打印机控制面板上的主屏幕中，导航到[复印](#)应用程序，然后选择[复印](#)图标。
3. 要选择复件份数，请轻触[复件](#)旁的复选框，使用键盘输入复件份数，然后轻触关闭键盘按钮 。
4. 选择[优化文本/图片](#)以优化将被复印的图像类型：文本、图形或照片。选择一个预定义选项。
5. 使用预览功能之前，设置带黄色三角形标记的选项。

 **注：**预览扫描后，这些选项被移出主选项列表，并汇总于**预扫描选项**列表中。要更改上述任一选项，请放弃预览并从头开始。



使用预览功能为可选步骤。

6. 轻触屏幕右侧窗格以预览文档。在预览屏幕中，使用屏幕右侧的按钮调整预览选项，以及重新排列、旋转、插入或取出纸张。

表 5-1 预览窗格右侧的按钮

按钮	说明
	使用这些按钮可在单页视图和缩略图视图之间切换。缩略图视图比单页视图提供了更多选项。
	
	使用这些按钮可放大或缩小选定的页面。 注： 要使用这些按钮，一次只能选择一页。
	
	使用此按钮可以将页面旋转 180 度。 注： 此按钮只在缩略图视图中可用。
	使用此按钮可删除选定的页面。 注： 此按钮只在缩略图视图中可用。
	使用这些按钮可重新排列文档中的页面。选择一个或多个页面，然后将其左移或右移。 注： 这些按钮只在缩略图视图中可用。
	
	使用该按钮可向文档添加页面。打印机会提示扫描其它页面。

表 5-1 预览窗格右侧的按钮（续）

按钮	说明
	使用此按钮可清除在预览中所做的更改并从头开始。
	轻触此按钮可折叠预览屏幕并返回到复印屏幕。

7. 当文档就绪时，轻触[复印](#)以开始复印。

双面复印

您可以在纸张的两面上进行复印或打印。

1. 将文档面朝下放在扫描仪玻璃板上，或面朝上放在文档进纸器中，然后调整纸张导板以使其适合文档尺寸。
2. 从打印机控制面板上的主屏幕中，导航到[复印](#)应用程序，然后选择[复印](#)图标。
3. 在[选项](#)窗格中，选择[原件面数](#)，然后选择描述原文档的选项：
 - 使用[自动检测](#)以检测原件是单面还是双面打印。
 - 如果原件是单面打印，则使用[单面](#)。
 - 如果原件是页面右/左边翻转（象书籍一样），则使用[双面（书籍样式）](#)。如果图像是纵向，则输出件在页面长边翻转。如果图像是横向，则输出件在页面短边翻转。
 - 如果原件是页面顶边/底边翻转（象日历一样），则使用[双面（翻转样式）](#)。如果图像是纵向，则输出件在页面短边翻转。如果图像是横向，则输出件在页面长边翻转。
4. 选择[输出面数](#)，然后选择以下选项之一：
 - [匹配原件](#)：输出件的格式与原件格式相一致。例如：如果原件是单面打印，则输出件也为单面打印。然而，如果管理员限制了单面打印，但原件是单面打印，则输出件将采用双面书籍样式打印。
 - [单面](#)：输出件将为单面打印。然而，如果管理员限制了单面打印，则输出件将采用双面书籍样式打印。
 - [双面（书籍样式）](#)：输出件将在页面右/左边翻转，象书籍一样。如果图像是纵向，则输出件在页面长边翻转。如果图像是横向，则输出件在页面短边翻转。
 - [双面（翻转样式）](#)：输出件将在页面顶边/底边翻转，象日历一样。如果图像是纵向，则输出件在页面短边翻转。如果图像是横向，则输出件在页面长边翻转。
5. 使用预览功能之前，设置带黄色三角形标记的选项。

 **注：**预览扫描后，这些选项被移出主[选项](#)列表，并汇总于[预扫描选项](#)列表中。要更改上述任一选项，请放弃预览并从头开始。

使用预览功能为可选步骤。

6. 轻触屏幕右侧窗格以预览文档。在预览屏幕中，使用屏幕右侧的按钮调整预览选项，以及重新排列、旋转、插入或取出纸张。

表 5-2 预览窗格右侧的按钮

按钮	说明
	使用这些按钮可在单页视图和缩略图视图之间切换。缩略图视图比单页视图提供了更多选项。
	
	使用这些按钮可放大或缩小选定的页面。 注： 要使用这些按钮，一次只能选择一页。
	
	使用此按钮可以将页面旋转 180 度。 注： 此按钮只在缩略图视图中可用。
	使用此按钮可删除选定的页面。 注： 此按钮只在缩略图视图中可用。
	使用这些按钮可重新排列文档中的页面。选择一个或多个页面，然后将其左移或右移。 注： 这些按钮只在缩略图视图中可用。
	
	使用该按钮可向文档添加页面。打印机会提示扫描其它页面。
	使用此按钮可清除在预览中所做的更改并从头开始。
	轻触此按钮可折叠预览屏幕并返回到复印屏幕。

7. 当文档就绪时，轻触**开始**以开始复印。

其他复印任务

在 Web 上查找有关执行常见复印任务的信息。

访问 www.hp.com/support/colorljE78223MFP。

有可用于复印任务的说明，例如：

- 从书籍或其他装订文档复印或扫描页面
- 复印尺寸不同的文档
- 复印或扫描标识卡的两面。
- 将文档复印或扫描成小册子格式

6 扫描

使用软件进行扫描，或者直接扫描到电子邮件、USB 闪存驱动器、网络文件夹或其它目标。

- [设置“扫描到电子邮件”](#)
- [设置“扫描到网络文件夹”](#)
- [设置“扫描到 USB 驱动器”](#)
- [扫描到作业存储](#)
- [扫描到 U 盘](#)
- [使用 HP JetAdvantage 企业解决方案](#)
- [其他扫描任务](#)

在文档发布时，以下信息正确无误。有关最新信息，请参阅 www.hp.com/support/colorljE78223MFP。

有关详细信息，请参阅：

HP 的打印机全包帮助包括以下信息：

- 安装和配置
- 学习和使用
- 解决问题
- 下载软件和固件更新
- 加入支持论坛
- 查找保修和监管信息

设置“扫描到电子邮件”

打印机配有一项可供其扫描文档并将文档发送到一个或多个电子邮件地址的功能。

- [简介](#)
- [开始之前](#)
- [第 1 步：访问 HP 嵌入式 Web 服务器 \(EWS\)](#)
- [第 2 步：配置网络标识设置](#)
- [第 3 步：配置“发送到电子邮件”功能](#)
- [第 4 步：配置“快速设置”（可选）](#)
- [第 5 步：设置“发送到电子邮件”以使用 Office 365 Outlook（可选）](#)

简介

要使用此扫描功能，打印机必须连接网络，经过配置后才能使用此功能。有两种方法可以配置“扫描到电子邮件”，使用[扫描到电子邮件设置向导](#)可进行基本配置，使用[电子邮件设置](#)可进行高级配置。

使用以下信息设置扫描到电子邮件功能。

开始之前

要设置“扫描到电子邮件”功能，打印机必须具有活动的网络连接。



开始配置过程之前，管理员需要获得以下信息。

- 对打印机的管理访问权限
- DNS 后缀（例如 companyname.com）
- SMTP 服务器（例如 smtp.mycompany.com）



 **注：**如果您不知道 SMTP 服务器名称、SMTP 端口号或验证信息，请联系电子邮件/Internet 服务提供商或系统管理员，以获得相关信息。通常可通过 Internet 搜索找到 SMTP 服务器名称和端口名称。例如，使用“Gmail smtp 服务器名称”或“Yahoo smtp 服务器名称”等词语进行搜索。

- SMTP 服务器对外发电子邮件的身份验证要求，包括用于身份验证的用户名和密码（如适用）

 **注：**有关电子邮件帐户的数字发送限制信息，请参阅电子邮件服务提供商的文档。如果您超出发送限制，某些提供商可能会暂时锁定您的帐户。

第 1 步：访问 HP 嵌入式 Web 服务器 (EWS)

打开 EWS 以启动设置流程。

1. 从打印机控制面板的主屏幕中，轻触“信息”图标 ，然后轻触“以太网”图标  以显示 IP 地址或主机名。
2. 打开 Web 浏览器，然后在地址行中，按照在打印机控制面板上显示的那样键入 IP 地址或主机名。按计算机键盘上的 Enter 键。随后将打开 EWS。

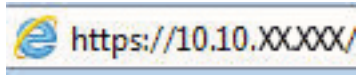

 **注：**如果 Web 浏览器显示一条消息，指示访问该网站可能不安全，则选择继续浏览该网站的选择。访问此网站不会损害计算机。

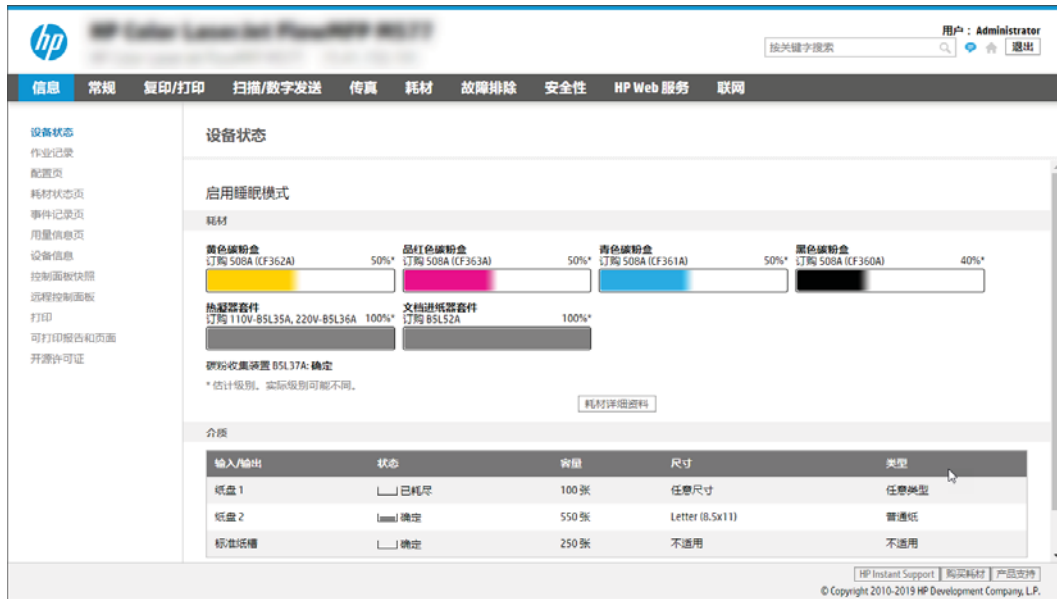

第 2 步：配置网络标识设置

配置网络标识的高级设置。

 **注：**在**网络标签**上配置电子邮件设置属于高级流程，可能需要系统管理员的帮助。

1. 使用 EWS 顶部导航标签，单击**联网**。

 **注：**有关配置网络设置以使用 Office 365 的信息，[第 101 页的第 5 步：设置“发送到电子邮件”以使用 Office 365 Outlook（可选）](#)

2. 在左侧导航窗格中，单击**TCP/IP 设置**。可能需要提供用户名/密码才能访问 EWS 的**网络标识**标签。
3. 在**TCP/IP 设置**对话框中，单击**网络标识**标签。

4. 如果网络上需要提供 DNS，请在 **TCP/IP 域后缀** 区域中验证是否列出了正在使用的电子邮件客户端的 DNS 后缀。DNS 后缀为此格式：*companyname.com*、*gmail.com* 等。

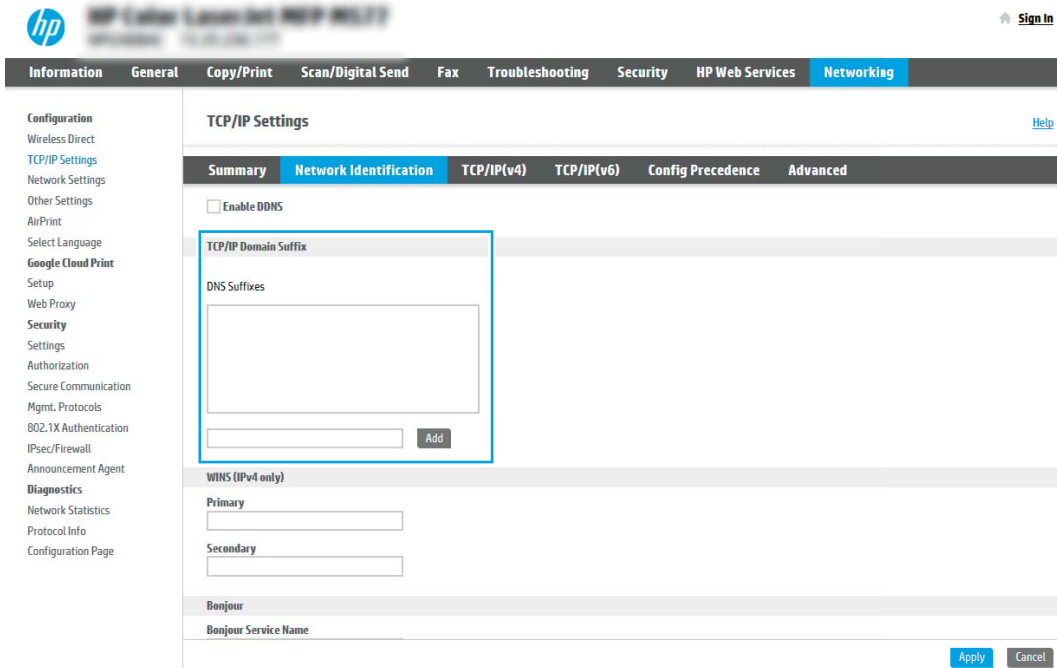

 **注：**如未设置域名后缀，请使用 IP 地址。

5. 单击**应用**。
6. 单击**OK**。

第 3 步：配置“发送到电子邮件”功能

有两个选项可以配置“发送到电子邮件”，使用[电子邮件设置向导](#)可进行基本配置，使用[电子邮件设置](#)可进行高级配置。使用以下选项配置“发送到电子邮件”功能：

- [方法 1：使用“电子邮件设置向导”进行基本配置](#)
- [方法 2：使用“电子邮件设置”进行高级配置](#)

方法 1：使用“电子邮件设置向导”进行基本配置

使用“电子邮件设置向导”执行基本配置。

此选项可打开 HP 嵌入式 Web 服务器 (EWS) 中的[电子邮件设置向导](#)以进行配置配置。

1. 使用 EWS 顶部导航标签，单击[扫描/数字发送](#)。
2. 在左侧导航窗格中，单击[发送电子邮件并扫描到网络文件夹快速设置向导](#)。
3. 在[发送电子邮件并扫描到网络文件夹快速设置向导](#)区域中，单击[电子邮件设置](#)链接。

 **注：**如果显示指示“扫描到电子邮件”功能被禁用的消息，单击[继续](#)以继续执行配置，在完成后启用“扫描到电子邮件”功能。



4. 在[配置电子邮件服务器 \(SMTP\)](#)对话框中，选择以下某个选项并完成相应步骤：

- 选项 1：使用已由电子邮件使用的服务器。
选择[使用已由电子邮件使用的服务器](#)，然后单击下一步。
- 选项 2：搜索网络以查找外发电子邮件服务器。
此选项仅查找防火墙内的外发 SMTP 服务器。

1. 选择**搜索网络以查找外发电子邮件服务器**，然后单击下一步。
2. 从**配置电子邮件服务器 (SMTP)** 列表中选择相应的服务器，然后单击下一步。
3. 选择描述服务器身份验证要求的选项：
 - 服务器不要求进行身份验证：选择**服务器不要求进行身份验证**，然后单击下一步。
 - 或-
 - 服务器要求进行身份验证：从下拉列表中，选择身份验证选项：
 - 选择**通过控制面板登录后使用用户凭据进行连接**，然后单击下一步。
 - 或-
 - 选择**始终使用这些凭据**，输入用户名和密码，然后单击下一步。

- 选项 3: 添加 SMTP 服务器。

1. 选择**添加 SMTP 服务器**。
2. 输入**服务器名称和端口号**，然后单击下一步。

 **注:** 大多数情况下不需要更改默认端口号。

 **注:** 如果使用 Gmail 等托管 SMTP 服务，请从服务提供商的网站或其他来源验证 SMTP 地址、端口号和 SSL 设置。通常，对于 gmail 而言，SMTP 地址为 smtp.gmail.com，端口号为 465，且 SSL 应处于启用状态。

请参考在线来源确认这些服务器设置在配置时均为最新状态并且有效。

3. 选择相应的服务器身份验证选项：
 - 服务器不要求进行身份验证：选择**服务器不要求进行身份验证**，然后单击下一步。
 - 或-
 - 服务器要求进行身份验证：从**服务器要求进行身份验证**下拉列表中选择一个选项：
 - 选择**通过控制面板登录后使用用户凭据进行连接**，然后单击下一步。
 - 或-
 - 选择**始终使用这些凭据**，输入用户名和密码，然后单击下一步。

5. 在**配置电子邮件设置**对话框中，输入关于发件人电子邮件地址的以下信息，然后单击下一步。

 **注:** 设置**发件人**、**主题**和**消息**字段时，如果取消选中**用户可编辑**复选框，用户在发送电子邮件时将无法在打印机的控制面板中编辑这些字段。

表 6-1 发送电子邮件设置

选项	说明
发件人 (必填)	<p>从发件人下拉列表中择以下选项之一：</p> <ul style="list-style-type: none"> ● 用户地址 (需要登录) ● 默认发件人：在默认发件人电子邮件地址和默认显示名称字段输入默认电子邮件地址和显示名称。 <p>注：为打印机创建电子邮件帐户，并将此地址用于默认电子邮件地址。</p> <p>注：配置电子邮件功能，使用户必须先登录才能使用此功能。这可防止用户从不是自己的地址发送电子邮件。</p>
主题 (可选)	为电子邮件消息提供默认主题行。
消息 (可选)	<p>创建自定义消息。</p> <p>要为所有从打印机发送的电子邮件使用此消息，请取消选中用于消息的用户可编辑复选框。</p>

6. 在配置文件扫描设置区域中，设置默认扫描首选项，然后单击下一步。

表 6-2 扫描设置

选项	说明
文件类型	<p>选择要用于扫描文档的默认文件类型：</p> <ul style="list-style-type: none"> ● PDF ● JPEG ● TIFF ● MTIFF ● XPS ● PDF/A <p>连接到数字发送软件 (DSS) 服务器的 HP LaserJet Enterprise Flow MFP 打印机或 MFP 打印机还支持以下 OCR 文件类型：</p> <ul style="list-style-type: none"> ● 文本 (OCR) ● Unicode 文本 (OCR) ● RTF (OCR) ● 可搜索 PDF (OCR) ● 可搜索 PDF/A (OCR) ● HTML (OCR) ● CSV (OCR)

表 6-2 扫描设置 (续)

选项	说明
彩色/黑白	选择要用于扫描文档的默认颜色设置: <ul style="list-style-type: none">• 彩色• 黑色• 黑白/灰色• 自动检测
质量和文件大小	选择要用于扫描文档的默认输出质量: <ul style="list-style-type: none">• 低 (小文件)• 中• 高 (大文件)
分辨率	选择要用于扫描文档的默认扫描分辨率: <ul style="list-style-type: none">• 75 dpi• 150 dpi• 200 dpi• 300 dpi• 400 dpi• 600 dpi

7. 查看摘要区域，然后单击完成以完成设置。

方法 2: 使用“电子邮件设置”进行高级配置

在 EWS 的电子邮件设置对话框中，使用以下步骤进行高级配置。

1. 使用 EWS 顶部导航标签，单击扫描/数字发送，展开左侧导航窗格中的电子邮件设置菜单，然后单击默认作业选项。

此时，默认作业选项页会显示“扫描到电子邮件设置”的基本设置。要访问其它设置，请单击页面底部的高级设置。如果要切换回基本设置，可单击基本设置按钮。

 **注：**此过程将先执行基本设置的步骤，然后再执行高级设置的步骤。

图 6-1 “高级设置”按钮的位置



2. 在默认作业选项页面中，选择启用发送到电子邮件复选框。如果未选中此复选框，则无法通过打印机控制面板使用该功能。



3. 在外发电子邮件服务器 (SMTP) 区域中，完成以下某个选项的相应步骤：
 - 从显示的服务器中选中一个服务器。
 - 单击添加以启动 SMTP 向导。
 1. 在 SMTP 向导中，选择以下选项之一：

- **选项 1: 我知道我的 SMTP 服务器地址或主机名:** 输入 SMTP 服务器的地址, 然后单击下一步
- **选项 2:** 如果您不知道 SMTP 服务器的地址, 请选择**搜索网络以查找外发电子邮件服务器**, 然后单击下一步。选择服务器, 然后单击下一步。

 **注:** 如果已为其他打印机功能创建 SMTP 服务器, 使用**其他功能已在使用的服务器**选项将显示。您可以选择并配置此选项, 以将其用于电子邮件功能。

2. 在**设置连接至服务器所需的基本信息**对话框中, 设置要使用的选项, 然后单击下一步。
 - 有些服务器在发送或接收大于 5 兆字节 (MB) 的电子邮件时会出现问题。通过在**如果大于 (MB) 则分割电子邮件**中输入数字可防止出现这些问题。
 - 大多数情况下不需要更改默认端口号。但是, 在使用“启用 SMTP SSL 协议”选项时, 必须使用 587 端口。
 - 如果使用 Google™ Gmail 作为电子邮件服务, 则选中**启用 SMTP SSL 协议**复选框。一般 Gmail 的 SMTP 地址为 smtp.gmail.com, 端口号为 465, 并且应该启用了 SSL。请参考网络资料以确认这些服务器设置在配置时均为最新状态并且有效。
3. 在**服务器身份验证要求**对话框中, 选中描述服务器身份验证要求的选项:
 - **服务器不要求进行身份验证**, 然后单击下一步。
 - **服务器要求进行身份验证**
 - 从下拉框中, 选择**通过控制面板登录后使用用户凭据进行连接**, 然后单击下一步。
 - 从下拉框中, 选择**始终使用这些凭据**, 输入**用户名和密码**, 然后单击下一步。

 **注:** 如果使用已登录的用户的凭据, 请将电子邮件设置为要求用户在打印机控制面板上登录。通过在**安全性标签的访问控制**对话框中取消选中**登录和权限策略**区域的**设备访客**列中的电子邮件复选框, 即可拒绝设备来宾访问。该复选框中的图标将从选中标记变为锁形标记。

4. 在**服务器使用**对话框中, 选择将通过此 SMTP 服务器发送电子邮件的打印机功能, 然后单击下一步按钮。

如果服务器要求进行身份验证, 则需提供用于从打印机发送自动警报和报告的用户名和密码。
5. 在**摘要与测试**对话框的**将测试电子邮件发送到:** 字段中输入有效的电子邮件地址, 然后单击**测试**。
6. 验证所有设置是否正确, 然后单击**完成**以完成外发电子邮件服务器设置。

4. 在**地址和消息**字段控制区域中, 输入**发件人:** 设置和任何其他可选设置。

表 6-3 地址和消息字段控制（基本设置）

功能	说明
用户可编辑	<p>如果在用户未登录的情况下，要对从此打印机发送的所有电子邮件使用默认发件人地址和默认显示名称，则请清除用户可编辑复选框。</p> <p>如果在设置地址字段时清除了用户可编辑复选框，则用户在发送电子邮件时将无法在打印机控制面板中编辑此类字段。如果要使用“发送给我本人”功能，请为所有地址字段清除用户可编辑复选框，这些字段包括发件人：、收件人：、抄送：以及密件抄送：，然后将该用户的发送电子邮件发件人：和收件人：设置为其自己的电子邮件地址。</p>
默认发件人： 和 默认显示名称：	<p>提供用于电子邮件消息发件人：地址的电子邮件地址和名称。</p> <p>注：为打印机创建电子邮件帐户，并将此地址用于默认电子邮件地址。</p> <p>注：配置电子邮件功能，使用户必须先登录才能使用此功能。这可防止用户从不是自己的地址发送电子邮件。</p>
主题：	为电子邮件消息提供默认主题行。
消息：	创建自定义消息。要将此消息用于从打印机发送的所有电子邮件，请清除或不要选中 消息： 的 用户可编辑 复选框。

表 6-4 地址和消息字段控制（高级设置 - 可选）

功能	说明
地址字段限制	<p>指定用户是必须从通讯簿中选择一个电子邮件地址，还是允许用户手动输入电子邮件地址。</p> <p>注意：如果选中用户必须从通讯簿中选择，且有地址字段也设为用户可编辑，则对那些可编辑字段所做的更改也会更改通讯簿中的相应值。</p> <p>要防止用户在打印机控制面板中更改通讯簿中的联系人，请访问安全性选项卡上的访问控制页面，然后拒绝通讯簿修改的设备访客访问权限。</p>
允许无效的电子邮件地址格式	选择此项可允许使用无效的电子邮件地址格式。
收件人：	提供电子邮件的“收件人”电子邮件地址。
抄送：	提供电子邮件的“抄送”电子邮件地址。
密件抄送：	提供电子邮件的“密件抄送”电子邮件地址。

5. 在**文件设置**区域中，设定默认文件设置首选项。

表 6-5 文件设置（基本设置）

功能	说明
文件名	<p>要保存的文件的默认文件名。</p> <p>选中用户可编辑复选框将使得可在打印机控制面板中编辑此设置。</p>
文件类型	<p>为保存的文件选择文件格式。</p> <p>选中用户可编辑复选框将使得可在打印机控制面板中编辑此设置。</p>

表 6-5 文件设置（基本设置）（续）

功能	说明
分辨率	选择文件分辨率。分辨率较高的图像每英寸点数 (dpi) 较多，因此可以显示更多细节。分辨率较低的图像每英寸点数较少，因而显示的细节较少，但文件大小更小。
质量和文件大小	选择文件质量。高质量图像的文件大小比低质量图像的大，并且发送所需的时间也较长。
彩色/黑白	指定是以彩色、黑色和灰色或仅使用黑色打印复印件。

表 6-6 文件设置（高级设置 - 可选）

功能	说明
文件名前缀	为保存到网络文件夹的文件设置默认文件名前缀。
文件名后缀	为保存到网络文件夹的文件设置默认文件名后缀。 重复文件名后缀默认为 [filename]_YYYYMMDDT
文件名预览	输入文件名，然后单击 更新预览 按钮。
文件编号格式	当作业被分为多个文件时，选择文件编号格式。
当作业只有一个文件时添加编号（例如，_1-1）	选择此设置以在作业只有一个文件，而非多个文件时为文件名添加编号。
高压缩（较小文件）	选择此设置以压缩扫描的文件，可减少文件大小。但是，高压缩文件的扫描过程可能比正常压缩文件占用的时间长。
PDF 加密	如果文件类型为 PDF，则此选项将对输出的 PDF 文件加密。加密过程中必须指定密码。必须使用相同的密码才能打开文件。如果按下“开始”之前尚未设置密码，系统会在扫描作业前提示用户输入密码。
禁止空白页	如果启用了 禁止空白页 选项，空白页将被忽略。
创建多个文件	选择此设置以根据每个文件的预定最大页数将页面扫描到单独文件中。

6. 单击**高级设置**按钮以显示以下设置：

- 签名和加密
- 通知（作业通知）
- 扫描设置

7. 在**签名和加密**区域中，设置签名和加密首选项。

表 6-7 签名和加密设置

功能	说明
签名	选择是否签署具有安全性证书的电子邮件。 选中 用户可编辑 复选框将使得可在打印机控制面板中编辑此设置。
哈希算法	选择用于签署证书的算法。

表 6-7 签名和加密设置 (续)

功能	说明
加密	选择是否加密电子邮件。 选中 用户可编辑 复选框将使得可在打印机控制面板中编辑此设置。
加密算法	选择用于加密电子邮件的算法。
收件人公钥属性	输入要使用哪个属性从 LDAP 检索收件人的公钥证书。
使用收件人公钥证书验证收件人	选择此设置以使用收件人公钥证书验证收件人。

- 在**通知**区域，选择用户将于何时收到关于已发送电子邮件的通知。默认设置是使用已登录用户的电子邮件地址。如果收件人电子邮件地址为空，系统将不会发送通知。
- 在**扫描设置**区域中，设置默认扫描首选项。

表 6-8 扫描设置

功能	说明
原件尺寸	选择原文档的页面尺寸。
原件面数	选择原文档是单面还是双面。
优化文本/图片	选择优化特定类型内容的输出。
内容方向	选择原文档内容在页面上的放置方式： 纵向 或 横向 。
背景清除	选择值即可从背景移除模糊图像或浅背景颜色。
暗度	选择值即可调节文件暗度。
对比度	选择值即可调节文件对比度。
清晰度	选择值即可调节文件清晰度。
图像预览	选择是否必须或可选显示作业预览，或是禁用预览。
裁剪选项	选择是否允许裁剪作业以及提供裁剪选项类型。
擦除边缘	选择此设置可指定要为某个作业的正面和背面擦除的边缘边距宽度（以英寸或毫米为单位）。

- 查看所选择的选项，验证这些选项均准确无误，然后单击**应用**以完成设置。

第 4 步：配置“快速设置”（可选）

快速设置是可通过主屏幕或打印机快速设置应用程序访问的可选快捷作业。使用以下步骤配置“快速设置”。

- 在左侧导航窗格的**电子邮件设置**区域，单击**快速设置**。
- 选择以下选项之一：
 - 选择表中快速设置应用程序下的某个现有快速设置。

-或-

- 单击**添加**以启动“快速设置向导”。
3. 如果已选择**添加**，将打开**快速设置向导**。填写以下信息：
- **快速设置名称**：为新快速设置输入标题。
 - **快速设置说明**：输入快速设置的说明。
 - **快速设置启动选项**：要设置如何启动快速设置，请单击**进入应用程序**，然后用户按“开始”或从主屏幕选择后立即开始。
4. 定义快速设置的以下设置：地址和消息字段控制、签名和加密、通知、扫描设置、文件设置。
5. 单击**完成**以保存快速设置。

第 5 步：设置“发送到电子邮件”以使用 Office 365 Outlook（可选）

使打印机采用 Office 365 Outlook 帐户通过控制面板发送电子邮件。

- [简介](#)
- [配置外发电子邮件服务器 \(SMTP\) 以从 Office 365 Outlook 帐户发送电子邮件。](#)

简介

Microsoft Office 365 Outlook 是一个由 Microsoft 提供的基于云的电子邮件系统，该系统使用 Microsoft 的简单邮件传输协议 (SMTP) 服务器来收发电子邮件。完成以下步骤，使打印机采用 Office 365 Outlook 帐户通过控制面板发送电子邮件。

 **注：**您必须拥有使用 Office 365 Outlook 的电子邮件地址帐户才能在 EWS 中配置此设置。

配置外发电子邮件服务器 (SMTP) 以从 Office 365 Outlook 帐户发送电子邮件。

使用以下步骤配置外发电子邮件服务器。

1. 使用 EWS 顶部导航标签，单击**联网**。
2. 在左侧导航窗格中，单击**TCP/IP 设置**。
3. 在**TCP/IP 设置**区域中，单击**网络标识**标签。
4. 如果网络上需要提供 DNS，请在**TCP/IP 域后缀**区域中验证是否列出了正在使用的电子邮件客户端的 DNS 后缀。DNS 后缀为此格式：*companyname.com*、*Gmail.com* 等。

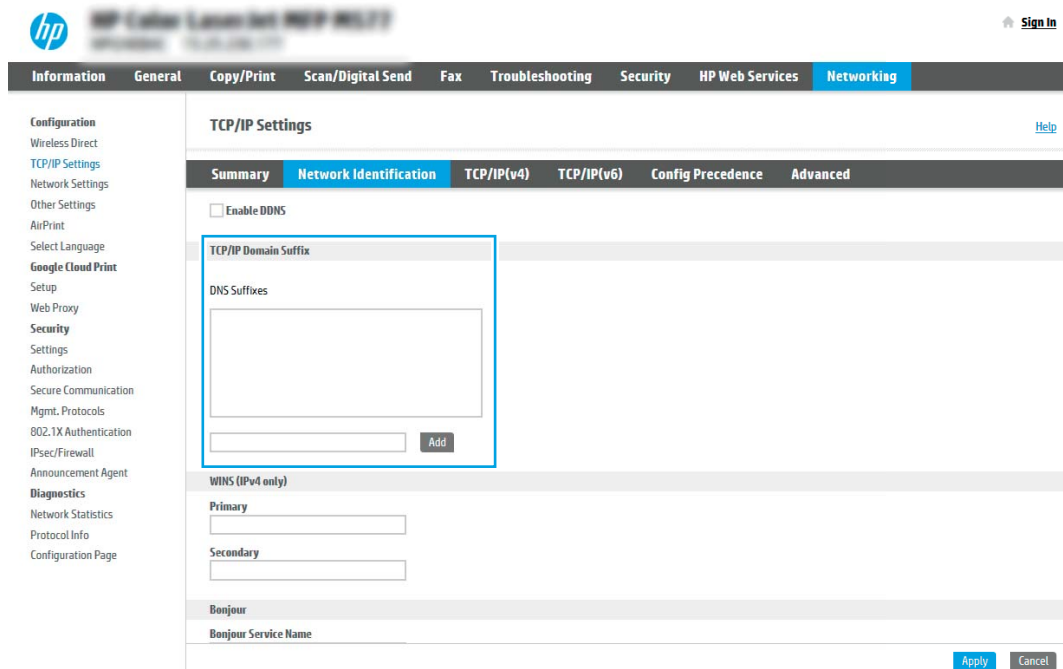

 **注：**如未设置域名后缀，请使用 IP 地址。

5. 单击**应用**。
6. 单击**扫描/数字发送**标签。

7. 在左侧导航窗格中，单击**电子邮件设置**。
8. 在**电子邮件设置**页面中，选择启用发送到电子邮件复选框。如果此复选框不可用，则不能通过打印机的控制面板使用该功能。

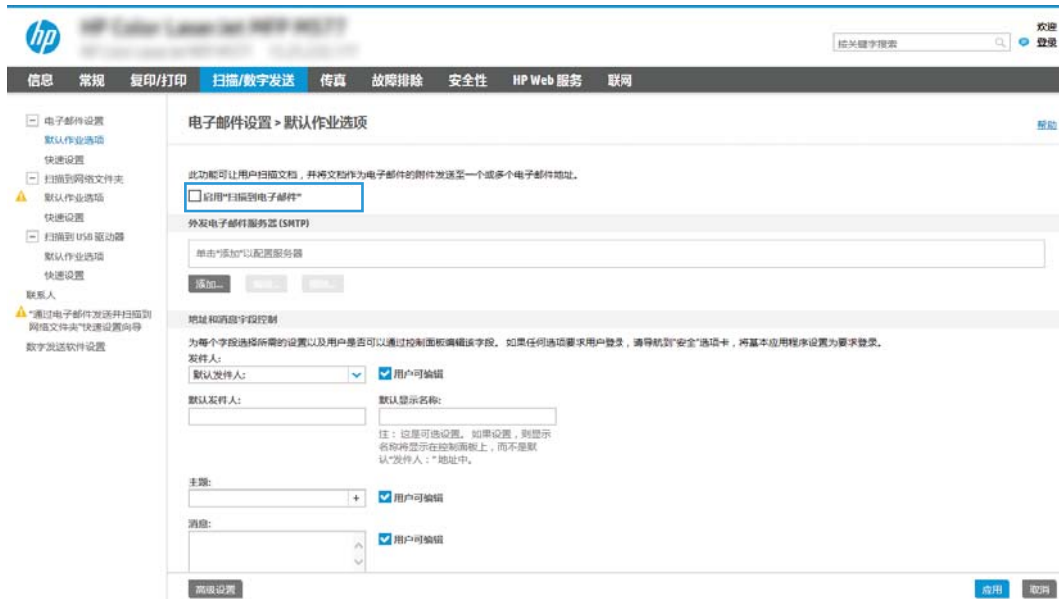

9. 在外发电子邮件服务器 (SMTP) 区域中单击**添加**，以启动 SMTP 向导。
10. 在**我知道我的 SMTP 服务器地址或主机名称**字段中，键入 `smtp.onoffice.com`，然后单击**下一步**。
11. 在**设置连接至服务器所需的基本信息**对话框的**端口号**字段中，键入 `587`。

 **注：**有些服务器在发送或接收大于 5 兆字节 (MB) 的电子邮件时会出现问题。通过在**如果大于 (MB) 则分割电子邮件**中输入数字可防止出现这些问题。

12. 选中**启用 SMTP SSL 协议**复选框，然后单击**下一步**。
13. 在**服务器身份验证要求**对话框中，填写以下信息：
 - a. 选择**服务器要求进行身份验证**。
 - b. 从下拉列表中，选择**始终使用这些凭据**。
 - c. 在**用户名**字段中，键入 Office 365 Outlook 电子邮件地址。
 - d. 在**密码**字段中，键入 Office 365 Outlook 帐户密码，然后单击**下一步**。
14. 在**服务器使用**对话框中，选择将通过此 SMTP 服务器发送电子邮件的打印机功能，然后单击**下一步**按钮。
15. 在**摘要与测试**对话框的**将测试电子邮件发送到：**字段中输入有效的电子邮件地址，然后单击**测试**。
16. 验证所有设置是否正确，然后单击**完成**以完成外发电子邮件服务器设置。

有关更多信息，请转至 [Microsoft Support 页面](#)。

设置“扫描到网络文件夹”

设置“扫描到文件夹”功能来将文档直接扫描到网络文件夹。

- [简介](#)
- [开始之前](#)
- [第 1 步：访问 HP 嵌入式 Web 服务器 \(EWS\)](#)
- [第 2 步：设置“扫描到网络文件夹”](#)

简介

此部分阐述了如何启用和配置“扫描到网络文件夹”功能。打印机具有一项功能，使其可扫描文档并将其保存到网络文件夹。要使用此扫描功能，打印机必须连接网络，经过配置后才能使用此功能。有两种方法可以配置“扫描到网络文件夹”，使用[保存到网络文件夹设置向导](#)可进行基本配置，使用[保存到网络文件夹设置](#)可进行高级配置。

开始之前

在您设置“扫描到网络”功能之前，以下项目可供使用。

 **注：**要设置“扫描到网络文件夹”功能，打印机必须具有处于活动状态的网络连接。



开始配置过程之前，管理员需要获得以下信息。

- 打印机的管理访问权限。
- 目标文件夹的完全限定域名 (FQDN) (例如 \\servername.us.companyname.net\scans)，或服务器的 IP 地址 (例如 \\16.88.20.20\scans)。

 **注：**此上下文中使用的术语“服务器”是指共享文件夹所驻留的计算机。

第 1 步：访问 HP 嵌入式 Web 服务器 (EWS)

打开 EWS 以启动设置流程。

1. 从打印机控制面板的主屏幕中，轻触“信息”图标 ，然后轻触“以太网”图标  以显示 IP 地址或主机名。
2. 打开 Web 浏览器，然后在地址行中，按照在打印机控制面板上显示的那样键入 IP 地址或主机名。按计算机键盘上的 Enter 键。随后将打开 EWS。

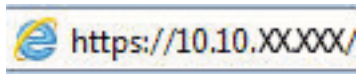

 **注：**如果 Web 浏览器显示一条消息，指示访问该网站可能不安全，则选择继续浏览该网站的选择。访问此网站不会损害计算机。

HP Color LaserJet Flow MFP M527 用户: Administrator 按关键字搜索 退出

信息 常规 复印/打印 扫描/数字发送 传真 耗材 故障排除 安全性 HP Web 服务 联网

设备状态
 作业记录
 配置页
 耗材状态页
 事件记录页
 用量信息页
 设备信息
 控制面板快照
 远程控制面板
 打印
 可打印报告和页面
 开源许可证

设备状态

启用睡眠模式

耗材

黄色碳粉盒 订购 508A (CF362A) 50%*
 品红色碳粉盒 订购 508A (CF363A) 50%*
 青色碳粉盒 订购 508A (CF361A) 50%*
 黑色碳粉盒 订购 508A (CF360A) 40%*

热转印器套件 订购 110V-85L35A, 220V-85L36A 100%*
 文档进纸器套件 订购 85L52A 100%*

碳粉收集装置 B5L37A: 确定
 * 估计级别。实际级别可能不同。

[耗材详细资料](#)

介纸

输入/输出	状态	容量	尺寸	类型
纸盘 1	已耗尽	100 张	任意尺寸	任意类型
纸盘 2	确定	550 张	Letter (8.5x11)	普通纸
标准纸槽	确定	250 张	不适用	不适用

HP Instant Support | [购买耗材](#) | [产品支持](#)
 © Copyright 2010-2019 HP Development Company, L.P.



第 2 步：设置“扫描到网络文件夹”

使用以下方法之一，设置“扫描到网络文件夹”。

- [方法 1：使用“扫描至网络文件夹设置向导”](#)
- [方法 2：使用“扫描到网络文件夹设置”](#)

方法 1：使用“扫描至网络文件夹设置向导”

使用此选项可通过“扫描到网络文件夹”向导对“保存到网络文件夹”功能进行基本配置。

 **注：**开始之前：要显示打印机的 IP 地址或主机名，请轻触信息图标 ，然后轻触打印机控制面板上的  网络图标。

1. 使用 EWS 顶部导航标签，单击扫描/数字发送标签。发送电子邮件并扫描到网络文件夹快速设置向导对话框将打开。
2. 在左侧导航窗格中，单击发送电子邮件并扫描到网络文件夹快速设置向导。
3. 单击保存到网络文件夹快速设置向导链接。
4. 在添加或删除保存到网络文件夹快速设置对话框中，单击添加。

 **注：**快速设置是可通过打印机主屏幕或快速设置应用程序访问的快捷作业。

 **注：**“保存到网络文件夹”功能可采用最精简的配置，无需创建快速设置。但是，如果没有快速设置，用户必须在控制面板中为各个扫描作业输入目标文件夹信息。必须有快速设置才能加入“保存到网络文件夹”元数据。

5. 在添加文件夹快速设置对话框中，填写以下信息：

- a. 在快速设置标题字段中，键入标题。

 **注：**为快速设置指定一个便于用户快速理解其含义的名称（例如，“扫描并保存到文件夹”）。

- b. 在快速设置说明字段，键入用于解释快速设置将保存什么内容的说明。
- c. 单击下一步。

6. 在配置目标文件夹对话框中，填写以下信息：

- a. 在 UNC 文件夹路径字段中，键入将要保存扫描的文件夹路径。

文件夹路径可以是完全限定域名 (FQDN) 或服务器的 IP 地址。确保文件夹路径（例如 \scans）紧跟在 FQDN 或 IP 地址后面。

FQDN 示例：\\servername.us.companyname.net\scans

IP 地址示例：\\16.88.20.20\scans

 **注：**FQDN 比 IP 地址更可靠。如果服务器通过 DHCP 获得其 IP 地址，则该 IP 地址可能会更改。然而，IP 地址连接的速度可能更快，这是因为打印机不需要使用 DNS 来查找目标服务器。

- b. 从身份验证设置下拉列表提供的以下选项中选择一项：

- 通过控制面板登录后，使用用户证书进行连接
- 始终使用这些凭据

 **注：**如果选择了**始终使用这些凭据**，则必须在相应字段中输入用户名和密码，并且必须通过单击**验证访问**来验证打印机对文件夹的访问权限。

c. 在 **Windows 域** 字段中，键入 Windows 域。

 **提示：**要在 Windows 7 中查找 Windows 域，请依次单击**开始**、**控制面板**和**系统**。

要在 Windows 8 中查找 Windows 域，请单击**搜索**，在搜索框中输入**系统**，然后单击**系统**。

域将列在**计算机名称、域和工作组设置**项下。



d. 单击**下一步**。

7. 在**配置文件扫描设置**对话框中，设置快速设置的默认扫描首选项，然后单击**下一步**。
8. 查看**摘要**对话框，然后单击**完成**。

方法 2: 使用“扫描到网络文件夹设置”

此选项可使用打印机的 HP 嵌入式 Web 服务器 (EWS) 启用“保存到网络文件夹”功能的高级配置。

- [第 1 步: 开始配置](#)
- [第 2 步: 配置“扫描到网络文件夹”设置](#)
- [第 3 步: 完成配置](#)

 **注:** 开始之前: 要显示打印机的 IP 地址或主机名, 请轻触信息图标 , 然后轻触打印机控制面板上的  网络图标。

第 1 步: 开始配置

使用以下步骤以开始“扫描到网络文件夹”设置。

1. 单击**扫描/数字发送**标签。
2. 在左侧导航窗格中, 单击**扫描到网络文件夹设置**。

第 2 步：配置“扫描到网络文件夹”设置

使用以下步骤完成“扫描到网络文件夹”设置。

- [第 1 步：开始配置](#)
- [对话框 1：设置快速设置的名称、说明和选项，以供用户通过控制面板使用](#)
- [对话框 2：文件夹设置](#)
- [对话框 3：通知设置](#)
- [对话框 4：扫描设置](#)
- [对话框 5：文件设置](#)
- [对话框 6：摘要](#)

第 1 步：开始配置

使用以下步骤开始配置。

1. 在**扫描到网络文件夹设置**页面中，选中启用“扫描到网络文件夹”复选框。如果未选中此框，则不能通过打印机控制面板使用该功能。
2. 在导航窗格左侧的“扫描到网络文件夹”区域中单击**快速设置**。单击**添加**以打开**快速设置**对话框。

 **注：**快速设置是可通过打印机主屏幕或快速设置应用程序访问的快捷作业。

 **注：**“扫描到网络文件夹”功能可采用最精简的配置，无需创建快速设置。但是，如果没有快速设置，用户必须在控制面板中为各个扫描作业输入目标文件夹信息。必须有快速设置才能加入“扫描到网络文件夹”元数据。

完成“快速设置向导”中的所有设置，充分配置“扫描到网络文件夹”功能。

对话框 1：设置快速设置的名称、说明和选项，以供用户通过控制面板使用

设置“快速设置”详细信息，以供用户通过打印机控制面板使用。

使用**设置快速设置的按钮位置及选项，以供用户通过控制面板使用**对话框配置**快速设置**按钮将显示在打印机控制面板上的什么位置，并配置打印机控制面板中的用户交互级别。

1. 在**快速设置名称**字段中键入标题。
-
2. 在**快速设置说明**字段，键入用于解释快速设置将保存什么内容的说明。
 3. 从**快速设置开始选项**列表中，选择以下选项之一：
 - 选项 1：进入应用程序，然后用户按“开始”。
 - 选项 2：选择后立即开始。

选择以下提示选项之一：

- 原件面数提示
- 其它页面提示
- 需要预览

 **注:** 如果选择了**选择后立即开始**，则必须在下一步输入目标文件夹。

4. 单击下一步。

对话框 2: 文件夹设置

使用**文件夹设置**对话框配置打印机要将已扫描文档发送到的文件夹类型和文件夹权限。

- [配置已扫描文档的目标文件夹](#)
- [选择目标文件夹权限](#)

有两种目标文件夹可供选择:

- 共享文件夹或 FTP 文件夹
- 个人共享文件夹

有两种文件夹权限可供选择:

- 读写访问
- 仅限写访问

配置已扫描文档的目标文件夹

选择以下选项之一设置目标文件夹。

- [选项 1: 配置打印机以保存到共享文件夹或 FTP 文件夹](#)
- [选项 2: 配置打印机以保存到个人共享文件夹](#)

选项 1: 配置打印机以保存到共享文件夹或 FTP 文件夹

要将已扫描文档保存到标准共享文件夹或 FTP 文件夹，请完成以下步骤：

1. 如果尚未进行选择，请选择**保存到共享文件夹或 FTP 文件夹**。
2. 单击**添加...**。此时将打开**添加网络文件夹路径**对话框。
3. 在**添加网络文件夹路径**对话框中，选择以下选项之一：
 - 选项 1: **保存到标准共享网络文件夹**。



1. 如果尚未进行选择，请选择**保存到标准共享网络文件夹**。
2. 在 **UNC 文件夹路径** 字段中，键入文件夹路径。

文件夹路径可以是完全限定域名 (FQDN) 或服务器的 IP 地址。确保文件夹路径（例如 \scans）紧跟在 FQDN 或 IP 地址后面。

FQDN 示例: \\servername.us.companyname.net\scans

IP 地址示例: \\16.88.20.20\scans

 **注：**FQDN 比 IP 地址更可靠。如果服务器通过 DHCP 获得其 IP 地址，则该 IP 地址可能会更改。然而，IP 地址连接的速度可能更快，这是因为打印机不需要使用 DNS 来查找目标服务器。

3. 要在目标文件夹中为已扫描的文档创建子文件夹，请从**自定义子文件夹列表**中选择子文件夹名称格式。

要限制创建了扫描作业的用户访问子文件夹，请选择**限制用户访问子文件夹的权限**。

- 要查看已扫描文档的完整文件夹路径，请单击**更新预览**。
- 从**身份验证设置**列表提供的以下选项中选择一项：
 - 通过控制面板登录后，使用用户证书进行连接
 - 始终使用这些凭据

 **注：**如果选择了**始终使用这些凭据**，则必须在相应字段中输入用户名和密码。

- 在 **Windows 域** 字段中，键入 Windows 域。

 **注：**要在 Windows 7 中查找 Windows 域，请依次单击**开始**、**控制面板**和**系统**。

要在 Windows 8 中查找 Windows 域，请单击**搜索**，在搜索框中输入**系统**，然后单击**系统**。

域将列在**计算机名称、域和工作组设置**项下。

 **注：**如果将某个共享文件夹设为可供所有人访问，则需在相应字段中输入工作组名称（默认值为“Workgroup”）、用户名和密码。但是，如果文件夹位于特定用户的文件夹中并且不是公共文件夹，则必须使用该用户的用户名和密码。

 **注：**可能必须使用 IP 地址代替计算机名称。许多家用路由器没有域名服务器 (DNS)，因此也无法处理计算机名称。在这种情况下，最好在共享 PC 上设置静态 IP 地址以缓解 DHCP 分配新 IP 地址的问题。在典型的家用路由器上，这样做的方法是设置一个静态 IP 地址，该地址在同一子网上，但在 DHCP 地址范围之外。

- 单击 **OK**。

- 选项 2: **保存到 FTP 服务器**。

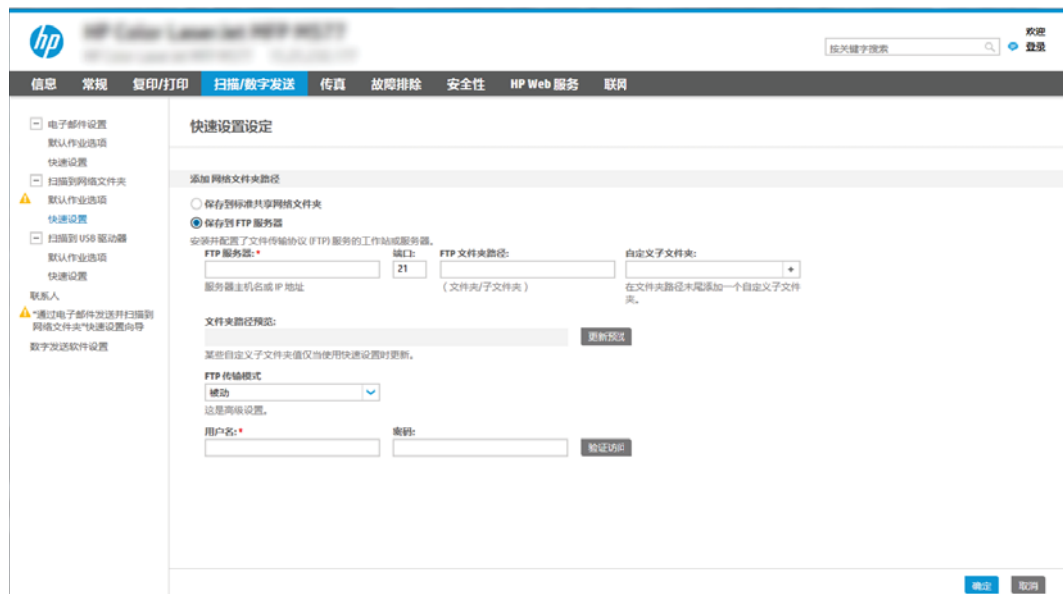

The screenshot shows the HP EWS 'Quick Setup' page. The 'Add network folder path' section has two radio buttons: 'Save to standard shared network folder' (unselected) and 'Save to FTP server' (selected). Below this, there are fields for 'FTP server name or IP address', 'Port' (set to 21), 'FTP file path', and 'Custom file folder'. There are also fields for 'FTP username' and 'Password'. A 'Verify' button is visible at the bottom right of the form.

 **注：**如果 FTP 站点在防火墙之外，必须在网络设置下指定代理服务器。这些设置位于**高级选项**下的 **EWS 网络**选项卡中。

- 选择**保存到 FTP 服务器**。
- 在 **FTP 服务器** 字段中，键入 FTP 服务器名称或 IP 地址。

3. 在**端口**字段中，键入端口号。

 **注：**大多数情况下不需要更改默认端口号。

4. 要在目标文件夹中为已扫描的文档创建子文件夹，请从**自定义子文件夹**列表中选择子文件夹名称格式。
5. 要查看已扫描文档的完整文件夹路径，请单击**更新预览**。
6. 从 **FTP 传输模式**列表提供的以下选项中选择一项：
 - **被动**
 - **活动**
7. 在**用户名**字段中，键入用户名。
8. 在**密码**字段中，键入密码。
9. 单击**验证访问**以确定可访问目标。
10. 单击 **OK**。

选项 2: 配置打印机以保存到个人共享文件夹

要将已扫描文档保存到个人共享文件夹，请完成以下步骤。

 **注：**此选项用于管理员为每个用户均配置共享文件夹的域环境中。如果已配置“保存到个人共享文件夹”功能，系统将要求用户使用 Windows 凭据或 LDAP 身份验证从打印机控制面板登录。

1. 选择**保存到个人共享文件夹**。
2. 在**使用此属性获取设备用户的主文件夹**字段中，键入用户在 Microsoft Active Directory 中的主文件夹。

 **注：**确认用户知道此主文件夹在网络上的位置。

3. 要在文件夹路径末尾添加用户名子文件夹，请选择**基于用户名创建子文件夹**。
要限制创建了扫描作业的用户访问子文件夹，请选择**限制用户访问子文件夹的权限**。

选择目标文件夹权限

选择以下选项之一设置目标文件夹权限。

- [选项 1: 配置读写访问](#)
- [选项 2: 仅限配置写访问权限](#)

选项 1: 配置读写访问

要将已扫描的文档发送到配有读写访问权限的文件夹中，请完成以下步骤。

 **注:** 仅发送至具有读写权限的文件夹支持文件夹验证和作业通知。

1. 如果尚未进行选择，请选择**仅发送至具有读写权限的文件夹**。
2. 如需打印机在开始扫描作业之前验证文件夹访问权限，请选择**开始作业之前，先验证文件夹访问权限**。

 **注:** 如果没有选择**开始作业之前，先验证文件夹访问权限**，扫描作业可以更快完成，但如果文件夹不可用，扫描作业将失败。

3. 单击下一步。

选项 2: 仅限配置写访问权限

要将已扫描的文档发送到配有仅限写访问权限的文件夹中，请完成以下步骤。

 **注:** 仅允许发送至具有写权限的文件夹不支持文件夹验证或作业通知。

 **注:** 如果选择了此选项，打印机无法递增扫描文件名。这样在所有扫描中均发送同一文件名。

为扫描文件名选择与时间相关的文件名前缀或后缀，这样每个扫描即保存为一个唯一的文件，因此不会覆盖上一个文件。此文件名取决于“快速设置向导”中**文件设置**对话框内的信息。

1. 选择**仅允许发送至具有写权限的文件夹**。
2. 单击下一步。

对话框 3: 通知设置

发送通知时，使用**通知设置**对话框进行配置。

▲ 在**通知设置**对话框中，完成以下任务之一：

- 选项 1: **不通知**。
 1. 选择**不通知**。
 2. 要提示用户查看其通知设置，请选择**作业开始之前先提示用户**，然后单击下一步。
- 选项 2: **在作业完成时通知**。
 1. 选择**在作业完成时通知**。
 2. 从用于**发送通知的方法**列表中选择通知发送方法。

如果选择的**通知方法**是**电子邮件**，请在**通知电子邮件地址**字段中键入电子邮件地址。

3. 如需在通知中包含第一个扫描页面的缩略图，请选择**包括缩略图**。
 4. 要提示用户查看其通知设置，请选择**作业开始之前先提示用户**，然后单击下一步。
- 选项 3: **仅在作业失败时通知**。
 1. 选择**只有在作业失败时才通知**。
 2. 从**用于发送通知的方法**列表中选择通知发送方法。
如果选择的**通知方法**是**电子邮件**，请在**通知电子邮件地址**字段中键入电子邮件地址。
 3. 如需在通知中包含第一个扫描页面的缩略图，请选择**包括缩略图**。
 4. 要提示用户查看其通知设置，请选择**作业开始之前先提示用户**，然后单击下一步。

对话框 4: 扫描设置

完成以下扫描设置。

在**扫描设置**对话框中，设置快速设置的默认扫描首选项，然后单击下一步。

表 6-9 扫描设置

功能	说明
原件尺寸	选择原文档的页面尺寸。
原件面数	选择原文档是单面还是双面。
优化文本/图片	选择以优化特定类型内容的输出。
内容方向	选择原文档内容在页面上的放置方式： 纵向 或 横向 。
背景清除	选择值即可从背景移除模糊图像或浅背景颜色。
暗度	选择值即可调节文件暗度。
对比度	选择值即可调节文件对比度。
清晰度	选择值即可调节文件清晰度。
图像预览	选择是否必须或可选显示作业预览，或是禁用预览。
裁剪选项	选择是否允许裁剪作业以及提供裁剪选项类型。
擦除边缘	选择此设置可指定要为某个作业的正面和背面擦除的边缘边距宽度（以英寸或毫米为单位）。

对话框 5: 文件设置

按如下方式完成文件设置。

在**文件设置**对话框中，设置快速设置的默认文件设置，然后单击下一步。

表 6-10 文件设置

功能	说明
文件名前缀	为保存到网络文件夹的文件设置默认文件名前缀。

表 6-10 文件设置 (续)

功能	说明
文件名	要保存的文件的默认文件名。 选中 用户可编辑 复选框将使得可在打印机控制面板中编辑此设置。
文件名后缀	为保存到网络文件夹的文件设置默认文件名后缀。
文件名预览	输入文件名, 然后单击 更新预览 按钮。
文件编号格式	当作业被分为多个文件时, 选择文件名格式。
当作业只有一个文件时添加编号 (例如, _1-1)	选择此设置以在作业只有一个文件, 而非多个文件时为文件名添加编号。
文件类型	为保存的文件选择文件格式。 选中 用户可编辑 复选框将使得可在打印机控制面板中编辑此设置。
高压缩 (较小文件)	选择此设置以压缩扫描的文件, 可减少文件大小。但是, 高压缩文件的扫描过程可能比正常压缩文件占用的时间长。
PDF 加密	如果文件类型为 PDF, 则此选项将对输出的 PDF 文件加密。加密过程中必须指定密码。必须使用相同的密码才能打开文件。如果开始扫描之前尚未设置密码, 系统会在扫描作业前提示用户输入密码。
分辨率	选择文件分辨率。分辨率较高的图像每英寸点数 (dpi) 较多, 因此可以显示更多细节。分辨率较低的图像每英寸点数较少, 因而显示的细节较少, 但文件大小更小。
质量和文件大小	选择文件质量。高质量图像的文件大小比低质量图像的大, 并且发送所需的时间也较长。
彩色/黑白	指定是以彩色、黑色和灰色或仅使用黑色打印复印件。
禁止空白页	如果启用了 禁止空白页 选项, 空白页将被忽略。
元数据文件格式	使用下拉列表选择元数据信息文件格式。
创建多个文件	选择此设置以根据每个文件的预定最大页数将页面扫描到单独文件中。

对话框 6: 摘要

在**摘要**对话框中, 查看**摘要**对话框, 然后单击**完成**。

第 3 步: 完成配置

使用以下步骤以完成“扫描到网络文件夹”设置。

1. 在左侧导航窗格中, 单击**扫描到网络文件夹**。
2. 在扫描到网络文件夹设置页查看所选设置, 然后单击**应用**以完成设置。

设置“扫描到 USB 驱动器”

启用“扫描到 USB”功能，支持您直接扫描到 USB 闪存驱动器。



- [简介](#)
- [第 1 步：访问 HP 嵌入式 Web 服务器 \(EWS\)](#)
- [第 2 步：启用“扫描到 USB 驱动器”](#)
- [第 3 步：配置“快速设置”（可选）](#)
- [“扫描到 USB 驱动器”设置的默认扫描设置](#)
- [“保存到 USB 设置”的默认文件设置](#)

简介

打印机配有一项可供其扫描文档并将文档保存到 USB 闪存驱动器的功能。在未通过 HP 嵌入式 Web 服务器 (EWS) 配置之前，此功能不可用。

第 1 步：访问 HP 嵌入式 Web 服务器 (EWS)

打开 EWS 以启动设置流程。

1. 从打印机控制面板的主屏幕中，轻触“信息”图标 ，然后轻触“以太网”图标  以显示 IP 地址或主机名。
2. 打开 Web 浏览器，然后在地址行中，按照在打印机控制面板上显示的那样键入 IP 地址或主机名。按计算机键盘上的 Enter 键。随后将打开 EWS。

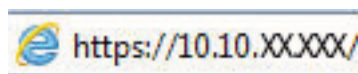

 **注：**如果 Web 浏览器显示一条消息，指示访问该网站可能不安全，则选择继续浏览该网站的选项。访问此网站不会损害计算机。

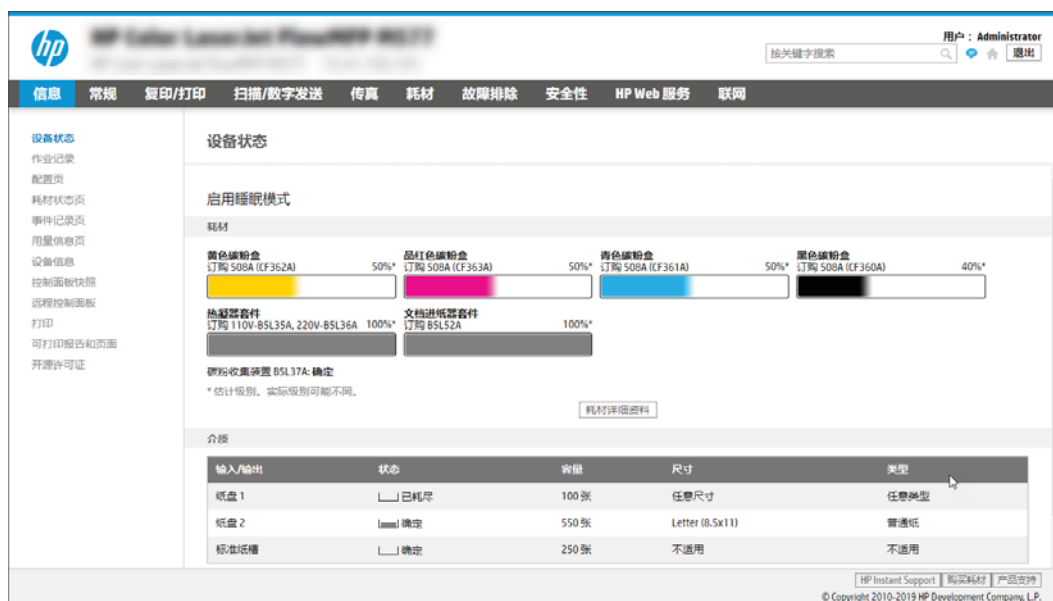

第 2 步：启用“扫描到 USB 驱动器”

使用以下步骤，启用扫描到 USB 驱动器。



1. 选择**安全性**标签。
2. 滚动查看**硬件端口**，并确保启用了**启用主机 USB 即插即用**选项。
3. 选择 MFP 型号的**复印/打印**标签或 SFP 型号的**打印**标签。
4. 选中**启用保存到 USB**复选框。
5. 单击页面底部的**应用**。

注：大多数设备已安装硬盘驱动器 (HDD)。在某些情况下，可通过 USB 添加其他存储设备。检查“保存到 USB”功能是否需要扩展到 USB 和硬盘驱动器。

第 3 步：配置“快速设置”（可选）

使用以下步骤设置“扫描到 USB 驱动器”的快速设置。快速设置是可通过打印机主屏幕或快速设置应用程序访问的快捷作业。

1. 在导航窗格左侧的**扫描到 USB 驱动器**区域中单击**快速设置**。
2. 选择以下选项之一：
 - 选择表中**快速设置应用程序**下的某个现有快速设置。
 - 或-
 - 单击**添加**以启动“快速设置向导”。
3. 如果已单击**添加**，将打开快速设置向导。填写以下信息：

- a. **快速设置名称**: 为新快速设置输入标题。
 - b. **快速设置说明**: 输入快速设置的说明。
 - c. **快速设置启动选项**: 要设置如何启动快速设置, 请单击**进入应用程序**, 然后用户按“开始”或从主屏幕选择后立即开始。
4. 在控制面板上为插入 USB 端口的 USB 存储设备选择要在其上保存已扫描文件的默认位置, 然后单击下一步。默认位置选项包括:
- **保存在 USB 存储设备的根目录中。**
 - **创建或放在 USB 存储设备的此文件夹中** — 使用此文件位置选项时, 必须指定 USB 存储设备上的文件夹路径。必须使用反斜杠 \ 在路径中分隔文件夹\子文件夹名称。
5. 从**通知条件**: 下拉列表中选择选项, 然后单击下一步。
- 此设置可决定在完成或无法完成“保存到 USB 快速设置”作业时是否或如何通知用户。用于**通知条件**: 设置的选项包括:
- **不通知**
 - **在作业完成时通知**
 - **仅在作业失败时通知**
6. 为快速设置选择**扫描设置**, 然后单击下一步。
-  **注**: 有关可用的扫描设置的详细信息, 请参阅[第 119 页的“扫描到 USB 驱动器”设置的默认扫描设置](#)
7. 为快速设置选择**文件设置**, 然后单击下一步。
-  **注**: 有关可用的文件设置的详细信息, 请参阅[第 119 页的“扫描到 USB 驱动器”设置的默认扫描设置](#)
8. 复查设置摘要, 然后单击**完成**以保存此快速设置, 或者单击**上一步**以编辑之前的设置。

“扫描到 USB 驱动器”设置的默认扫描设置

查看“扫描到 USB 驱动器”设置的默认设置。

表 6-11 “扫描到 USB 驱动器”设置的扫描设置

功能	说明
原件尺寸	选择原文档的页面尺寸。
原件面数	选择原文档是单面还是双面。
优化文本/图片	选择以优化特定类型内容的输出。
内容方向	选择原文档内容在页面上的放置方式: 纵向 或 横向 。
背景清除	选择值即可从背景移除模糊图像或浅背景颜色。
暗度	选择值即可调节文件暗度。
对比度	选择值即可调节文件对比度。

表 6-11 “扫描到 USB 驱动器” 设置的扫描设置（续）

功能	说明
清晰度	选择值即可调节文件清晰度。
图像预览	选择是否必须或可选显示作业预览，或是禁用预览。
裁剪选项	选择是否允许裁剪作业以及提供裁剪选项类型。
擦除边缘	选择此设置可指定要为某个作业的正面和背面擦除的边缘边距宽度（以英寸或毫米为单位）。

“保存到 USB 设置” 的默认文件设置

查看“保存到 USB 设置”的选项。

表 6-12 “保存到 USB 设置” 的文件设置

选项名称	说明
文件名前缀	为保存到网络文件夹的文件设置默认文件名前缀。
文件名	要保存的文件的默认文件名。 选中 用户可编辑 复选框将使得可在打印机控制面板中编辑此设置。
文件名后缀	为保存到网络文件夹的文件设置默认文件名后缀。 重复文件名后缀默认为 [filename]_YYYYMMDDT
文件名预览	输入文件名，然后单击 更新预览 按钮。
文件编号格式	当作业被分为多个文件时，选择文件编号格式。
当作业只有一个文件时添加编号（例如，_1-1）	选择此设置以在作业只有一个文件，而非多个文件时为文件名添加编号。
文件类型	为保存的文件选择文件格式。 选中 用户可编辑 复选框将使得可在打印机控制面板中编辑此设置。
高压压缩（较小文件）	选择此设置以压缩扫描的文件，可减少文件大小。但是，高压压缩文件的扫描过程可能比正常压缩文件占用的时间长。
PDF 加密	如果文件类型为 PDF，则此选项将对输出的 PDF 文件加密。加密过程中必须指定密码。必须使用相同的密码才能打开文件。如果开始扫描之前尚未设置密码，系统会在扫描作业前提示用户输入密码。
分辨率	选择文件分辨率。分辨率较高的图像每英寸点数 (dpi) 较多，因此可以显示更多细节。分辨率较低的图像每英寸点数较少，因而显示的细节较少，但文件大小更小。
质量和文件大小	选择文件质量。高质量图像的文件大小比低质量图像的大，并且发送所需的时间也较长。
彩色/黑白	指定是以彩色、黑色和灰色或仅使用黑色打印复印件。
禁止空白页	如果启用了 禁止空白页 选项，空白页将被忽略。
创建多个文件	选择此设置以根据每个文件的预定最大页数将页面扫描到单独文件中。

扫描到作业存储

扫描文档并将文档保存到打印机中的作业存储文件夹。

- [简介](#)
- [扫描到打印机上的作业存储](#)
- [从打印机上的作业存储打印](#)

 **注：**扫描的作业可存储在作业存储中，并且将需要添加到引擎控制板 (ECB) 的硬盘驱动器的其它存储。

简介

本打印机配有一项可供其扫描文档并将文档保存到打印机中作业存储文件夹的功能。您可从打印机检索文档并根据需要打印。

 **注：**在可扫描到打印机上的存储文件夹前，您的打印机管理员或 IT 部门必须使用 HP 嵌入式 Web 服务器启用此功能并配置设置。

扫描到打印机上的作业存储

可使用此过程扫描文档并将其保存到打印机中的作业存储文件夹，以便随时打印副本。

1. 将文档面朝下放在扫描仪玻璃板上，或面朝上放在文档进纸器中，然后调整纸张导板以使其适合文档尺寸。
2. 从打印机控制面板上的主页屏幕中，导航到[扫描](#)应用程序，选择[扫描](#)图标，然后选择[扫描到作业存储](#)。

 **注：**如果提示，请输入您的用户名和密码。





3. 选择在[文件夹](#)下显示的默认存储文件夹名称。
如果打印机管理员已配置该选项，则您可创建新文件夹。按以下步骤创建新文件夹：
 - a. 选择新建文件夹图标 
 - b. 选择[新建文件夹](#)字段，键入文件夹名称，然后选择[确定](#)。
4. 确保所选的文件夹正确无误。
5. 轻触[作业名称](#)文本字段以打开触摸屏键盘，键入文件名称，然后选择 Enter 
6. 要将作业设为专用，请选择 PIN ，在 [PIN](#) 字段中输入一个 4 位数的 PIN，然后关闭触摸屏键盘。
7. 要配置设置，如[面数](#)和[内容方向](#)，请在左下角选择[选项](#)，然后从[选项](#)菜单中选择设置。如果出现提示，则对每项设置选择[完成](#)。
8. 可选预览：轻触屏幕右侧窗格以预览文档。您可以使用预览窗格左侧的[展开](#)和[折叠](#)按钮，展开和折叠预览屏幕。

表 6-13 预览窗格左侧的按钮



按钮	说明
	展开预览屏幕。
	折叠预览屏幕。

使用屏幕右侧的按钮调整预览选项，以及重新排列、旋转、插入或取出纸张。

表 6-14 预览窗格右侧的按钮

按钮	说明
	使用这些按钮可在单页视图和缩略图视图之间切换。缩略图视图比单页视图提供了更多选项。
	
	使用这些按钮可放大或缩小选定的页面。 注： 要使用这些按钮，一次只能选择一页。
	
	使用此按钮可以将页面旋转 180 度。 注： 此按钮只在缩略图视图中可用。
	使用此按钮可删除选定的页面。 注： 此按钮只在缩略图视图中可用。
	使用这些按钮可重新排列文档中的页面。选择一个或多个页面，然后将其左移或右移。 注： 这些按钮只在缩略图视图中可用。
	

表 6-14 预览窗格右侧的按钮（续）

按钮	说明
	使用该按钮可向文档添加页面。打印机会提示扫描其它页面。
	使用此按钮可清除在预览中所做的更改并从头开始。
	轻触此按钮可折叠预览屏幕并返回到复印屏幕。

9. 文档就绪时，选择[保存](#)以将文件保存到存储文件夹。

从打印机上的作业存储打印

使用此过程打印位于打印机上作业存储文件夹中的已扫描文档。

1. 从打印机控制面板上的主页屏幕中，导航到[打印](#)应用程序，选择[打印](#)图标，然后选择[从作业存储打印](#)。
2. 在[要打印的存储作业](#)下，依次选择[选择](#)、要在其中保存文档的文件夹和文档，然后选择[选择](#)。
3. 如果文档是私有，请在[密码](#)字段中输入 4 位数的 PIN，然后选择[确定](#)。
4. 要调整份数，请轻触[打印](#)按钮左侧的框，然后从打开的小键盘中选择份数。选择“关闭”按钮以关闭键盘。
5. 选择[打印](#)以打印文档。

扫描到 U 盘

将文档直接扫描到 USB 驱动器。

- [简介](#)
- [扫描到 U 盘](#)

简介

打印机可扫描文件并将其保存在 USB 闪存驱动器上。

扫描到 U 盘

使用以下步骤将文档直接扫描到 USB 驱动器。

 **注：** 可能需要登录到打印机才能使用此功能。



1. 将文档面朝下放在扫描仪玻璃板上，或面朝上放在文档进纸器中，然后调整纸张导板以使其适合文档尺寸。
2. 将 U 盘插入打印机控制面板附近的 USB 端口。
3. 从打印机控制面板上的主页屏幕中，导航到[扫描](#)应用程序，选择[扫描](#)图标，然后选择[扫描到 USB 驱动器](#)。
4. 选择[目的地](#)下方的 U 盘，然后选择保存位置（U 盘或现有文件夹的根目录）。
5. 轻触[文件名](#)文本字段以打开触摸屏键盘，键入文件名称，然后选择 Enter .
6. 要配置设置，如[文件类型和分辨率](#)、[原件面数](#)和[内容方向](#)，请在左下角选择[选项](#)，然后从[选项菜单](#)中选择设置。根据提示选择[完成](#)。
7. 可选预览：轻触屏幕右侧窗格以预览文档。您可以使用预览窗格左侧的[展开](#)和[折叠](#)按钮，展开和折叠预览屏幕。

表 6-15 预览窗格左侧的按钮

按钮	说明
	展开预览屏幕。
	折叠预览屏幕。

使用屏幕右侧的按钮调整预览选项，以及重新排列、旋转、插入或取出纸张。

表 6-16 预览窗格右侧的按钮

按钮	说明
	使用这些按钮可在单页视图和缩略图视图之间切换。缩略图视图比单页视图提供了更多选项。
	
	使用这些按钮可放大或缩小选定的页面。 注: 要使用这些按钮，一次只能选择一页。
	
	使用此按钮可以将页面旋转 180 度。 注: 此按钮只在缩略图视图中可用。
	使用此按钮可删除选定的页面。 注: 此按钮只在缩略图视图中可用。
	使用这些按钮可重新排列文档中的页面。选择一个或多个页面，然后将其左移或右移。 注: 这些按钮只在缩略图视图中可用。
	
	使用该按钮可向文档添加页面。打印机会提示扫描其它页面。
	使用此按钮可清除在预览中所做的更改并从头开始。
	轻触此按钮可折叠预览屏幕并返回到复印屏幕。

8. 文档就绪时，选择**保存**以将文件保存到 U 盘。

使用 HP JetAdvantage 企业解决方案

HP JetAdvantage 解决方案是基于网络和云的易用型工作流与打印解决方案。HP JetAdvantage 解决方案旨在帮助所有类型的企业（包括医疗保健、金融服务、制造和公共部门）管理一系列打印机和扫描仪。

HP JetAdvantage 解决方案包括：

- HP JetAdvantage 安全解决方案
- HP JetAdvantage 管理解决方案
- HP JetAdvantage 工作流解决方案
- HP JetAdvantage 移动打印解决方案

有关 HP JetAdvantage 企业工作流和打印解决方案的更多信息，请访问 www.hp.com/go/PrintSolutions。

其他扫描任务

在 Web 上查找有关执行常见扫描任务的信息。

访问 www.hp.com/support/colorljE78223MFP。

提供了可用于执行特定扫描任务的说明，例如：

- 从书籍或其他装订文档复印或扫描页面
- 将扫描的文档发送到打印机内存中的文件夹
- 复印或扫描标识卡的两面。
- 将文档复印或扫描成小册子格式

7 传真

配置传真功能，使用打印机发送和接收传真。

- [设置传真](#)
- [更改传真配置](#)
- [发送传真](#)
- [创建传真打印时间表](#)
- [阻止传入的传真](#)
- [其他传真任务](#)

在文档发布时，以下信息正确无误。有关最新信息，请参阅 www.hp.com/support/colorljE78223MFP。

有关详细信息，请参阅：

HP 的打印机全包帮助包括以下信息：

- 安装和配置
- 学习和使用
- 解决问题
- 下载软件和固件更新
- 加入支持论坛
- 查找保修和监管信息

设置传真

设置打印机的传真功能。

- [简介](#)
- [使用打印机控制面板设置传真](#)

简介

此信息适用于传真和 Flow 型号或其他已安装可选模拟传真附件的打印机。将打印机连接到电话线（用于模拟传真）或连接到 Internet 或网络传真服务，然后再继续操作。

使用打印机控制面板设置传真

使用控制面板配置传真功能。

1. 从打印机控制面板上的主屏幕中，导航到[设置](#)应用程序，然后选择[设置](#)图标。
2. 打开以下菜单：
 - a. [传真](#)
 - b. [内部传真调制解调器设置](#)

 **注：**如果菜单列表中未显示[内部传真调制解调器设置](#)菜单，则可能是启用了 LAN 或 Internet 传真。启用了 LAN 或 Internet 传真后，将禁用模拟传真附件，并且不显示[内部传真调制解调器设置](#)菜单。每次只能启用 LAN 传真、模拟传真或 Internet 传真中的一项传真功能。要在启用了 LAN 传真的情况下使用模拟传真，请使用 HP 嵌入式 Web 服务器禁用 LAN 传真。

3. 从屏幕右侧的列表中选择位置，然后选择[下一步](#)。
4. 轻触[公司名称](#)文本字段，然后使用小键盘键入公司名称。
5. 轻触[传真号](#)文本字段，然后使用小键盘键入发送传真的号码。选择[下一步](#)。
6. 验证日期和时间设置是否正确。根据需要进行更改，然后选择[下一步](#)。
7. 如果要求提供拨号前缀以发送传真，请轻触[拨号前缀](#)文本字段，然后使用小键盘输入该号码。
8. 复核左侧窗格中的所有信息，然后选择[完成](#)以完成传真设置。

更改传真配置

更改或更新传真设置。

- [传真拨号设置](#)
- [常规传真发送设置](#)
- [传真接收设置](#)

 **注：**使用控制面板配置的设置将覆盖在 HP 嵌入式 Web 服务器中进行的任何设置。

传真拨号设置

使用以下步骤更改传真拨号设置。

1. 从打印机控制面板上的主屏幕中，导航到[设置](#)应用程序，然后选择[设置](#)图标。
2. 打开以下菜单：
 - a. [传真](#)
 - b. [传真发送设置](#)
 - c. [传真拨号设置](#)
3. 配置以下任何设置，然后选择[完成](#)。

表 7-1 传真拨号设置

菜单项	说明
出错时重拨	出错时重拨 功能可设置在传真传输过程中出错时重拨传真号码的次数。
无应答时重拨	无应答时重拨 设置可选择传真附件在所拨号码无应答时重拨的次数。重拨次数为 0 至 1（美国）或 0 至 2，具体取决于所在地点设置。重拨之间的间隔由 重拨间隔 设置进行设置。
占线时重拨	占线时重拨 设置可选择传真附件在所拨号码占线时重拨的次数 (0-9)。重拨之间的间隔由 重拨间隔 设置进行设置。
重拨间隔	重拨间隔 设置可选择当所拨号码占线、无应答或出现错误时重拨的时间间隔（以分钟为单位）。 注： 占线时重拨 和 无应答时重拨 均设置为关闭时，控制面板上可能会显示一条重拨消息。当传真附件拨号，建立连接，然后丢失连接时会发生这种情况。出现这种错误状况后，传真附件会尝试三次自动重拨，不论重拨设置如何。在重拨操作过程中，控制面板上会显示一条消息，指示正在进行重拨。
传真发送速度	传真发送速度 设置用于设置发送传真时的模拟传真调制解调器的比特率（以比特/秒为单位）。 <ul style="list-style-type: none">• 快速 (v.34 - 33.6k)• 中速 (v.17 - 14.4k)• 慢速 (v.29 - 9.6k)

表 7-1 传真拨号设置 (续)

菜单项	说明
线路监视器音量	使用 线路监视器音量 设置可控制发送传真时的打印机拨号音量。
拨号模式	拨号模式 设置设定使用的拨号类型：音频拨号（按键式电话）或脉冲拨号（拨盘式电话）。
拨号前缀	拨号前缀 设置允许输入拨号时使用的前缀号（如拨“9”接通外部线路）。拨号时，将自动向所有电话号码前添加此前缀号码。
检测拨号音	检测拨号音 设置可决定传真附件在发送传真前是否检查拨号音。

常规传真发送设置

使用以下步骤更改传真发送设置。

1. 从打印机控制面板上的主屏幕中，导航到[设置](#)应用程序，然后选择[设置](#)图标。
2. 打开以下菜单：
 - a. [传真](#)
 - b. [传真发送设置](#)
 - c. [常规传真发送设置](#)
3. 配置以下任何设置，然后选择[完成](#)。

表 7-2 传真发送设置

菜单项	说明
传真号确认	如果启用了 传真号码确认 功能，则必须输入传真号两次以确保正确输入了该传真号。默认情况下禁用此功能。
PC 传真发送	使用 PC 传真发送 功能从 PC 中发送传真。默认情况下启用此功能。
纠错模式	<p>通常，传真附件在发送或接收传真期间会监控电话线路上的信号。如果传真附件在发送期间检测到错误，并且纠错模式设置为开，则传真附件可要求重发传真的出错部分。</p> <p>默认情况下启用错误纠正模式功能。只有在发送或接收传真时遇到问题，或者愿意接受传输错误以及可能的图像质量下降时，才应关闭错误纠正模式。当您试图向国外发传真或接收国外发来的传真时，或使用的是卫星电话连接时，关闭该设置可能会有用。</p> <p>注：某些 VoIP 提供商可能建议关闭错误纠正模式设置。但是，通常不需要这样做。</p>
传真标题	使用 传真标题 功能控制是向顶部追加标题并下移内容还是标题覆盖在前一标题上。

传真接收设置

使用以下步骤更改传真接收设置：



1. 从打印机控制面板上的主屏幕中，导航到[设置](#)应用程序，然后选择[设置](#)图标。
2. 打开以下菜单：
 - a. [传真](#)
 - b. [传真接收设置](#)
 - c. [传真接收设置](#)
3. 配置以下任何设置，然后选择[完成](#)。

表 7-3 传真接收设置

菜单项	说明
接收模式	<p>接收模式设置决定附件接收传真作业的方式。选择以下选项之一：</p> <ul style="list-style-type: none"> ● 自动 ● TAM ● 传真/电话 ● 手动
应答前的振铃次数	<p>应答前的振铃次数设置可决定传真附件应答呼叫前电话响的次数。</p> <p>注：应答前的振铃次数设置的可用选项的默认范围由具体所在地点决定。应答前的振铃次数选项的可取范围受地点限制。</p> <p>如果传真附件未应答，且应答前的振铃次数设置为 1，则尝试将其增加到 2。</p>
响铃音量	响铃音量 设置可使您调整振铃器音量。
传真接收速度	<p>轻触传真接收速度下拉菜单，然后选择以下某一选项：</p> <ul style="list-style-type: none"> ● 快速 (v.34 - 33.6k) ● 中速 (v.17 - 14.4k) ● 慢速 (v.29 - 9.6k)
电话分机	此设置允许您将单独电话与传真功能一同使用。
允许重新打印	此设置允许重新打印接收的传真。
接收到 PC	此设置允许您将传真直接接收到计算机。
传真轮询	此设置允许您启用或禁用传真轮询功能。
传真/电话振铃时间	此设置决定开启传真/电话模式前电话响铃次数。

发送传真



使用以下步骤从打印机发送传真。

1. 将文档面朝下放在扫描仪玻璃板上，或面朝上放在文档进纸器中，然后调整纸张导板以使其适合文档尺寸。
2. 从打印机控制面板上的主页屏幕中，导航至**传真**应用程序，然后选择**传真**图标。系统可能会提示您键入用户名和密码。
3. 使用以下方法之一指定收件人：
 - 使用小键盘输入收件人。
轻触**传真收件人**文本字段，然后使用小键盘输入传真号码。要发送到多个传真号码，请用分号隔开这些号码，或在键入每个号码后选择触摸屏键盘上的.
 - 按如下所示使用联系人列表：
 1. 选择“联系人”按钮位于**传真收件人**字段旁边，以打开联系人屏幕。
 2. 选择适当的联系人列表。
 3. 从联系人列表中选择一个或多个名称以将该名称添加到收件人列表，然后选择**添加**。
4. 要加载“快速设置”，请选择**加载**，选择“快速设置”，然后选择**快速设置**列表下的**加载**。

 **注：**快速设置是为**文本**、**照片**和**高质量**等各种类型的输出预先定义的设置。可选择快速设置以查看其描述。

5. 要配置设置，如**分辨率**、**面数**和**内容方向**，请在左下角选择**选项**，然后从**选项**菜单中选择设置。根据提示选择**完成**。
6. 可选预览：轻触屏幕右侧窗格以预览文档。您可以使用预览窗格左侧的**展开**和**折叠**按钮，展开和折叠预览屏幕。

表 7-4 预览窗格左侧的按钮

按钮	说明
	展开预览屏幕。
	折叠预览屏幕。

使用屏幕右侧的按钮调整预览选项，以及重新排列、旋转、插入或取出纸张。

表 7-5 预览窗格右侧的按钮

按钮	说明
	使用这些按钮可在单页视图和缩略图视图之间切换。缩略图视图比单页视图提供了更多选项。
	
	使用这些按钮可放大或缩小选定的页面。 注: 要使用这些按钮，一次只能选择一页。
	
	使用此按钮可以将页面旋转 180 度。 注: 此按钮只在缩略图视图中可用。
	使用此按钮可删除选定的页面。 注: 此按钮只在缩略图视图中可用。
	使用这些按钮可重新排列文档中的页面。选择一个或多个页面，然后将其左移或右移。 注: 这些按钮只在缩略图视图中可用。
	
	使用该按钮可向文档添加页面。打印机会提示扫描其它页面。
	使用此按钮可清除在预览中所做的更改并从头开始。
	轻触此按钮可折叠预览屏幕并返回到复印屏幕。

7. 当文档就绪时，选择[发送](#)以发送传真。

创建传真打印时间表

收到传真后将自动打印，但也可存储传真并按您决定的时间表进行打印。创建时间表后，可按需启用或禁用该时间表。

1. 从打印机控制面板上的主屏幕中，导航到[设置](#)应用程序，然后选择[设置](#)图标。
2. 打开以下菜单：
 - a. [传真](#)
 - b. [传直接收设置](#)
 - c. [传真打印时间表](#)
3. 在[传入传真选项](#)下，选择[使用时间表](#)。
4. 选择[新建事件](#)。
5. 在[事件类型](#)下选择某个选项。
 - [开始打印](#)
 - [开始存储](#)
6. 选择时间和日期。可选择多个日期。
7. 选择[保存](#)。要添加其他事件，请重复步骤 4 至 6。
8. 选择[完成](#)以启用传真打印时间表。



阻止传入的传真

使用传真阻塞列表设置可创建阻塞的电话号码列表。从阻塞的电话号码收到传真时，不打印该传真，并立即从内存中删除该传真。

- [创建阻止的传真号的列表](#)
- [从阻止的传真号的列表中删除号码](#)

创建阻止的传真号的列表

使用以下步骤创建要阻止的传真号列表。

1. 从打印机控制面板上的主屏幕中，导航到[设置](#)应用程序，然后选择[设置](#)图标。
2. 打开以下菜单：
 - a. [传真](#)
 - b. [传真接收设置](#)
 - c. [阻止的传真号](#)
3. 使用以下某个选项将号码添加到该列表：
 - 选择[添加上一发件人](#)。
 - 选择[新建传真号](#)字段，在随后显示的小键盘上键入传真号，然后选择 Enter 按钮 。要添加其他传真号，请键入传真号，然后选择 Enter 按钮 .
4. 选择[完成](#)。

从阻止的传真号的列表中删除号码

使用以下步骤从阻止的传真号的列表中删除传真号。

1. 从打印机控制面板上的主屏幕中，导航到[设置](#)应用程序，然后选择[设置](#)图标。
2. 打开以下菜单：
 - a. [传真](#)
 - b. [传真接收设置](#)
 - c. [阻止的传真号](#)
3. 在该列表中选择一个或多个现有的传真号。如果要删除所有传真号，则选择[全选](#)。
4. 选择“垃圾桶”按钮 ，然后在确认提示中选择[删除](#)。

其他传真任务

在 Web 上查找有关执行常见复印任务的信息。

访问 www.hp.com/support/colorljE78223MFP。

有可用于传真任务的说明，例如：

- 创建和管理传真快速拨号列表
- 使用传真账单代码
- 使用传真打印计划
- 阻止传入的传真
- 传真存档和转发

8 管理打印机

使用管理工具、配置安全性和节能设置，以及管理打印机固件更新。

- [通过 HP 嵌入式 Web 服务器 \(EWS\) 进行高级配置](#)
- [配置 IP 网络设置](#)
- [打印机安全性功能](#)
- [节能设置](#)
- [HP Web Jetadmin](#)
- [软件和固件更新](#)

在文档发布时，以下信息正确无误。有关最新信息，请参阅 www.hp.com/support/colorljE78223MFP。

有关详细信息，请参阅：

HP 的打印机全包帮助包括以下信息：

- 安装和配置
- 学习和使用
- 解决问题
- 下载软件和固件更新
- 加入支持论坛
- 查找保修和监管信息

通过 HP 嵌入式 Web 服务器 (EWS) 进行高级配置

使用 HP 嵌入式 Web 服务器管理高级的打印功能。

- [简介](#)
- [如何访问 HP 内嵌式 Web 服务器 \(EWS\)](#)
- [HP 嵌入式 Web 服务器功能](#)

简介

使用 HP 嵌入式 Web 服务器通过计算机（而不是通过打印机控制面板）管理打印功能。

- 查看打印机状态信息
- 确定所有耗材的剩余寿命以及订购新耗材
- 查看和更改纸盘配置
- 查看和更改打印机控制面板的菜单配置
- 查看和打印内部页
- 接收打印机和耗材事件的通知
- 查看和更改网络配置



打印机连接至基于 IP 的网络时，HP 嵌入式 Web 服务器即会工作。HP 嵌入式 Web 服务器不支持基于 IPX 的打印机连接。您无需访问互联网即可打开和使用 HP 嵌入式 Web 服务器。

打印机连接到网络后，HP 嵌入式 Web 服务器即自动可用。

 **注：**无法越过网络防火墙访问 HP 嵌入式 Web 服务器。

如何访问 HP 内嵌式 Web 服务器 (EWS)

按以下步骤打开 EWS。

1. 从打印机控制面板的主屏幕中，轻触“信息”图标 ，然后轻触“以太网”图标  以显示 IP 地址或主机名。
2. 打开 Web 浏览器，然后在地址行中，按照在打印机控制面板上显示的那样键入 IP 地址或主机名。按计算机键盘上的 Enter 键。随后将打开 EWS。

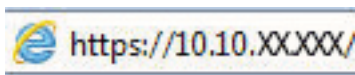

 **注：**如果 Web 浏览器显示一条消息，指示访问该网站可能不安全，则选择继续浏览该网站的选项。访问此网站不会损害计算机。

要使用 HP 内嵌式 Web 服务器，浏览器必须满足以下要求：

Windows® 7

- Internet Explorer (8.x 或更高版本)
- Google Chrome (34.x 或更高版本)
- Firefox (20.x 或更高版本)

Windows® 8 或更高版本

- Internet Explorer (9.x 或更高版本)
- Google Chrome (34.x 或更高版本)
- Firefox (20.x 或更高版本)

macOS

- Safari (5.x 或更高版本)
- Google Chrome (34.x 或更高版本)

Linux

- Google Chrome (34.x 或更高版本)
- Firefox (20.x 或更高版本)

HP 嵌入式 Web 服务器功能

了解每个选项卡上提供的“HP 嵌入式 Web 服务器 (EWS)”功能。

- [信息选项卡](#)
- [常规选项卡](#)
- [复印/打印作业](#)
- [扫描/数字发送标签](#)
- [传真标签](#)
- [耗材选项卡](#)
- [故障排除标签](#)
- [安全性选项卡](#)
- [HP Web 服务选项卡](#)
- [联网标签](#)
- [其他链接区域](#)

图 8-1 EWS 选项卡

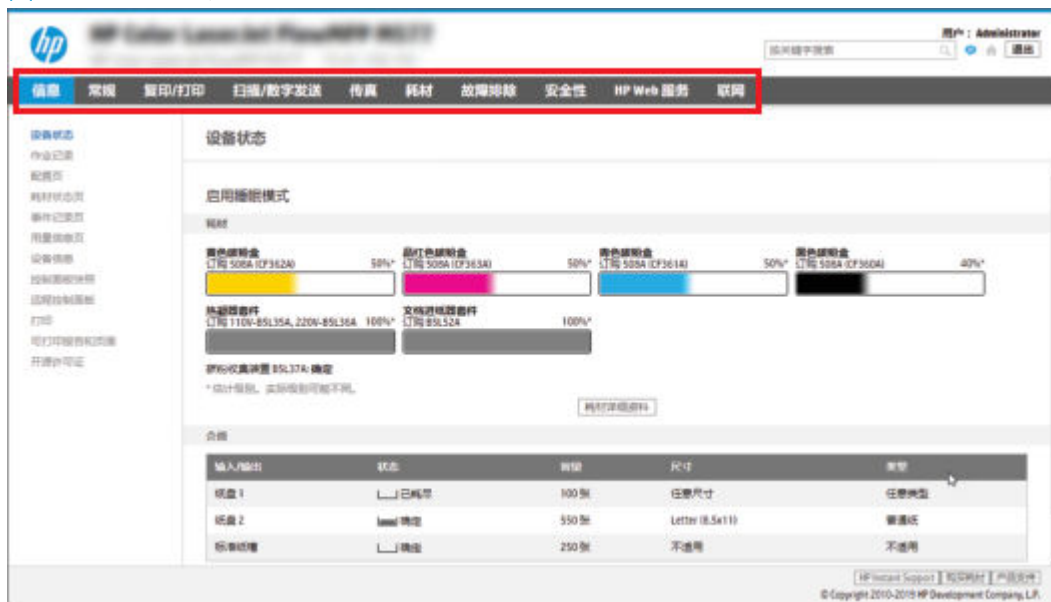

 **注：**只有多功能打印机 (MFP) 才会显示**复印/打印**、**扫描/数字发送**和**传真**选项卡。单功能打印机 (SFP) 则显示**打印**选项卡。

信息选项卡

请参阅此表了解**信息**选项卡中的设置。

表 8-1 HP 嵌入式 Web 服务器信息选项卡

菜单	说明
设备状态	显示打印机状态及 HP 耗材的估计剩余寿命。该页还显示每个纸盘的纸张类型和尺寸。要更改默认设置，请单击 更改设置 链接。
配置页	显示配置页上提供的信息。
耗材状态页	显示打印机耗材的状态。
事件记录页	显示打印机的所有事件及错误列表。可以使用 HP Instant Support 链接（在所有 HP 嵌入式 Web 服务器页面的 其他链接 区域中）连接到一组动态网页以帮助解决问题。此外，这些页面还显示了适用于此打印机的其它服务。
用量信息页	显示打印机已打印的页数汇总，并按尺寸、类型和打印送纸道进行分组。
设备信息	显示打印机的网络名称、地址以及型号信息。要自定义这些条目，请单击 常规 标签中的 设备信息 菜单。
控制面板快照	显示控制面板显示屏上的当前屏幕图像。
可打印的报告和页面	列出打印机的内部报告和页面。请选择一个或多个要打印或查看的项目。
开源许可证	显示可与打印机配合使用的开源软件程序许可证摘要。

常规选项卡

请参阅此表了解**常规**选项卡中的设置。

表 8-2 HP 嵌入式 Web 服务器常规选项卡

菜单	说明
控制面板自定义	您可以在控制面板显示屏上对功能进行重新排序、显示或隐藏功能。 更改默认显示语言和键盘布局。
快速设置	配置可在打印机控制面板主屏幕的 快速设置 区域中显示的作业。
警报	为各种打印机和耗材事件设置电子邮件警报。
控制面板设置应用程序	显示打印机控制面板上可用的设置应用程序选项。
常规设置	配置打印机如何从卡纸和其它常规打印机设置中恢复。
自动发送	对打印机进行配置，以便将与打印机配置和耗材有关的电子邮件自动发送到指定的电子邮件地址。
编辑其他链接	添加或自定义对其它网站的链接。所有 HP 嵌入式 Web 服务器页面的页脚区域中均显示此链接。
订购信息	输入有关订购备用打印碳粉盒的信息。此信息显示在耗材状态页上。
设备信息	命名打印机并为其分配一个资产编号。输入将接收打印机相关信息的主要联系人的姓名。
语言	设置显示 HP 嵌入式 Web 服务器信息时使用的语言。
固件升级	下载并安装打印机固件升级文件。
日期/时间设置	设置日期和时间或与网络时间服务器同步。

表 8-2 HP 嵌入式 Web 服务器常规选项卡（续）

菜单	说明
节能设置	<p>设置或编辑打印机的唤醒时间、睡眠时间和睡眠延迟。可以为工作日和假日设置不同的时间表。</p> <p>还可设置与打印机进行何种互动才能使其从睡眠模式唤醒。</p>
备份和还原	创建包含打印机和用户数据的备份文件。如有必要，可以使用该文件将数据恢复到打印机中。
重置工厂设置	将打印机设置重置为出厂默认值。
解决方案安装程序	安装可扩展或修改打印机功能的第三方软件包。
作业统计设置	提供有关第三方作业统计服务的连接信息。
配额设置	提供有关第三方作业配额服务的连接信息。

复印/打印作业

请参阅此表了解复印/打印选项卡中的设置。

表 8-3 HP 嵌入式 Web 服务器复印/打印选项卡

菜单	说明
“从 USB 驱动器打印”设置	启用或禁用控制面板上的从 USB 驱动器打印菜单。
管理存储的作业	<p>启用或禁用打印机内存中存储作业的功能。</p> <p>配置作业存储选项</p>
默认打印选项	为打印作业配置默认选项。
限制彩色 (仅限彩色打印机)	<p>允许或限制彩色打印和复印。</p> <p>您可为个人用户或为从特定软件程序发来的作业指定权限。</p>
PCL 和 PostScript 设置	调整所有打印作业的 PCL 和 PostScript 设置，包括复制作业和接收的传真。
打印质量	配置打印质量设置，包括颜色调整、图像定位和允许的纸张类型。
复印设置	<p>为复印作业配置默认选项和快速设置。</p> <p>注：如果特定作业的复印设置并非在作业开始时从控制面板设置，则此作业将使用默认设置。</p>
管理纸盘	为纸盘配置设置。

扫描/数字发送标签

表 8-4 HP 嵌入式 Web 服务器扫描/数字发送选项卡

菜单	说明
扫描到电子邮件设置	为数字发送配置默认电子邮件设置，其中包括以下设置： <ul style="list-style-type: none">• 外发邮件 (SMTP) 服务器设置• 电子邮件快速设置作业的设置• 默认邮件设置，如发件人地址和主题行。• 数字签名和加密设置• 电子邮件通知设置• 电子邮件作业的默认扫描设置• 电子邮件作业的默认文件设置
扫描到网络文件夹设置	为数字发送配置网络文件夹设置，其中包括以下设置： <ul style="list-style-type: none">• 保存在网络文件夹中的快速设置作业的设置• 通知设置• 保存在网络文件夹中的作业的默认扫描设置• 保存在网络文件夹中的作业的默认文件设置
扫描到 SharePoint® 设置 (仅限 Flow 型号)	为数字发送配置 Microsoft SharePoint® 设置，其中包括以下设置： <ul style="list-style-type: none">• 保存在 SharePoint® 站点文档库中的快速设置作业的设置• 保存在 SharePoint® 站点文档库中的作业的默认设置
“扫描到 USB 驱动器” 设置	为数字发送配置 USB 设置，其中包括以下设置： <ul style="list-style-type: none">• 保存在 USB 闪存盘中的快速设置作业的设置• 通知设置• 保存在 USB 闪存盘中的作业的默认扫描设置• 保存在 USB 闪存驱动器中的作业的默认文件设置
联系人	管理联系人，包括执行以下一项操作： <ul style="list-style-type: none">• 将电子邮件地址添加到打印机中，一次添加一个。• 将一长列常用电子邮件地址一次性全部导入打印机中，而无需逐一添加。• 将打印机中的联系人导出到计算机上的某个 .CSV 文件中以用作数据备份，或将这些记录导入到另一个 HP 打印机中。• 编辑已保存到打印机中的电子邮件地址。

表 8-4 HP 嵌入式 Web 服务器扫描/数字发送选项卡（续）

菜单	说明
电子邮件和扫描到网络文件夹快速安装向导	配置打印机以将扫描的图像作为电子邮件附件进行发送。 配置打印机以将扫描的图像保存至网络文件夹快速设置。快速设置提供保存在网络上的文件的简易访问。
Digital Sending Software 设置	配置与使用可选数字发送软件相关的设置。

传真标签

请参阅此表了解**传真**选项卡中的设置。

表 8-5 HP 嵌入式 Web 服务器传真选项卡

菜单	说明
传真发送设置	为发送传真配置设置，其中包括以下设置： <ul style="list-style-type: none"> • 外发传真的默认设置 • 传真快速设置作业的设置 • 通知设置 • 使用内置传真调制解调器发送传真的默认设置 • 使用 LAN 传真服务的设置 • 使用 Internet 传真服务的设置
传真快速拨号	管理快速拨号，包括下列操作： <ul style="list-style-type: none"> • 导入包含电子邮件地址、传真号或用户记录的 .CSV 文件，以便在本打印机中访问这些信息。 • 将打印机中的电子邮件、传真或用户记录导出到计算机上的某个文件中以用作数据备份，或将这些记录导入到另一个 HP 打印机中。
传真的接收设置	为接收传真配置默认打印选项，以及设置传真打印时间表。
传真存档和转发	启用或禁用传真存档和传真转发以及配置每种功能的基本设置： <ul style="list-style-type: none"> • 可使用“传真存档”将所有接收和外发传真的副本发送到某个电子邮件地址、网络文件夹或 FTP 服务器。 • 传真转发提供了一种方法，将接收传真转发到不同的传真设备。
传真活动日志	包含本打印机已发送或接收的传真列表。

耗材选项卡

请参阅此表了解**耗材**选项卡中的设置。

表 8-6 HP 嵌入式 Web 服务器耗材选项卡

菜单	说明
管理耗材	配置在耗材达到严重不足状态时打印机的反应方式。

故障排除标签

请参阅此表了解故障排除选项卡中的设置。

表 8-7 HP 嵌入式 Web 服务器故障排除选项卡

菜单	说明
一般故障排除	从多种报告和测试中选择，以帮助解决打印机问题。
联机帮助	基于 HP 云的联机帮助链接可协助排除打印故障。
诊断数据	将打印机信息导出到文件有助于进行详细的问题分析。
<p>注：只有在从安全性选项卡中设置管理员密码时，此项才可用。</p>	
校准/清洁 (仅限彩色打印机)	启用自动清洁功能，创建并打印清洁页面，并选择一个可以立即校准打印机的选项。
还原出厂设置	将打印机设置重置为出厂默认值。
固件升级	下载并安装打印机固件升级文件。

安全性选项卡

请参阅此表了解安全性选项卡中的设置。

表 8-8 HP 嵌入式 Web 服务器安全性选项卡

菜单	说明
一般安全性	<p>常规安全性设置，包括以下操作：</p> <ul style="list-style-type: none"> 配置管理员密码，以便限制对某些打印机功能的访问。 设置用于处理 PUL 命令的 PUL 密码。 设置文件系统访问和固件升级安全性。 启用或禁用控制面板上的主机 USB 端口或格式化板上的 USB 连接端口，以便直接从计算机中进行打印。 查看所有安全性设置的状态。
帐户政策	启用管理员帐户设置。
访问控制	为特定个人或组配置对打印机功能的访问，然后选择个人登录到打印机时使用的方法。
保护存储的数据	<p>配置和管理打印机的内置硬盘驱动器。</p> <p>为存储在打印机硬盘驱动器上的作业配置设置。</p>

表 8-8 HP 嵌入式 Web 服务器安全性选项卡（续）

菜单	说明
管理远程应用程序	通过导入或删除准许设备使用该产品的证书，管理远程应用程序或将其列入白名单。
证书管理	安装和管理安全性证书以访问打印机和网络。
网页服务安全性	允许从不同域上的网页访问此打印机上的资源。如果未将任何站点添加到该列表中，则将信任所有站点。
自检	检查安全性功能是否按预期的系统参数在运行。

HP Web 服务选项卡

使用 **HP Web 服务** 标签配置和启用此打印机的 HP Web 服务。必须启用 HP Web 服务才能使用 HP ePrint 功能。

表 8-9 HP 嵌入式 Web 服务器 HP Web 服务标签

菜单	说明
Web 服务设置	通过启用 HP Web 服务将此打印机连接至网络上的 HP Connected。
Web 代理	如果启用 HP Web 服务或将打印机连接至互联网时出现问题，请配置代理服务器。
HP JetAdvantage	访问扩展打印机功能的解决方案
Smart Cloud Print	启用 Smart Cloud Print，它支持访问基于 Web 的应用程序，可扩展打印机的功能。

联网标签

在将打印机连接到基于 IP 的网络时，可以使用**网络**标签配置和保护打印机的网络设置。如果将打印机连接到其他类型的网络，则不显示此标签。

表 8-10 HP 嵌入式 Web 服务器网络选项卡

菜单	说明
配置	
无线站点	配置初始无线设置
Wi-Fi Direct	为配备嵌入式 Wi-Fi Direct 打印和 NFC 打印功能的打印机或安装了无线附件的打印机配置 Wi-Fi Direct 设置。 注： 可用的配置选项视打印服务器型号而定。
TCP/IP 设置	为 IPv4 和 IPv6 网络配置 TCP/IP 设置。 注： 可用的配置选项视打印服务器型号而定。
网络设置	配置 IPX/SPX、AppleTalk、DLC/LLC 和 SNMP 设置，视打印服务器型号而定。

表 8-10 HP 嵌入式 Web 服务器网络选项卡 (续)

菜单	说明
其他设置	配置打印服务器支持的常规打印协议和服务。可用选项视打印服务器型号而定，可包含固件更新、LPD 队列、USB 设置、支持信息以及刷新率。
AirPrint	为 Apple 支持的打印机启用、设置或禁用网络打印。
选择语言	更改 HP 嵌入式 Web 服务器的显示语言。如果网页支持多种语言，则显示此页。也可以使用浏览器中的语言首选项设置来选择支持的语言。
选择位置	从打印机中选择国家/地区。
Google 云打印	
设置	设置 Google Cloud Print 选项。
Web 代理	配置代理设置。
安全	
设置	<p>查看并将当前的安全设置恢复为工厂默认值。</p> <p>使用安全配置向导配置安全性设置。</p> <p>注： 如果使用网络管理应用程序（如 HP Web Jetadmin）配置安全性设置，则请勿使用“安全性配置向导”。</p>
授权	<p>控制此打印机的配置管理和使用，包括以下操作：</p> <ul style="list-style-type: none"> 配置或更改管理员密码以控制对配置参数的访问。 请求、安装和管理 HP Jetdirect 打印服务器上的数字证书。 通过访问控制列表 (ACL) 限制对此打印机的主机访问（仅用于 IPv4 网络上选定的打印服务器）。
安全通信	配置安全设置。
管理协议	<p>配置和管理此打印机的安全协议，包括以下操作：</p> <ul style="list-style-type: none"> 为 HP 嵌入式 Web 服务器设置安全管理等级，并通过 HTTP 和 HTTPS 控制流量。 配置 SNMP（简单网络管理协议）操作。可在打印服务器上启用或禁用 SNMP v1/v2c 或 SNMP v3 代理。 通过可能不安全的协议控制访问，例如打印协议、打印服务、发现协议、名称解析服务以及配置管理协议。
802.1X 验证	<p>根据网络上的客户验证要求配置 Jetdirect 打印服务器上的 802.1X 验证设置，并将 802.1X 验证设置重置为工厂默认值。</p> <p>注意： 在更改 802.1X 身份验证设置时，打印机可能失去连接。要重新连接，可能需要将打印服务器重置为出厂默认状态并重新安装此打印机。</p>
IPsec/防火墙	查看或配置防火墙策略或 IPsec/防火墙策略。
通知代理	启用或禁用 HP 设备通知代理，设置配置服务器并使用证书配置相互身份验证。
诊断	

表 8-10 HP 嵌入式 Web 服务器网络选项卡（续）

菜单	说明
网络统计信息	显示已经收集并存储在 HP Jetdirect 打印服务器上的网络统计信息。
协议信息	查看 HP Jetdirect 打印服务器上每种协议的网络配置设置列表。
配置页	查看 HP Jetdirect 配置页，其中包含 HP Jetdirect 状态和配置信息。

其他链接区域

使用常规选项卡上的**编辑其它链接**菜单来配置 HP 嵌入式 Web 服务器页脚中显示的是哪些连接。

 **注：** 以下是默认链接。

表 8-11 HP 嵌入式 Web 服务器其他链接列表

菜单	说明
HP Instant Support	连接到 HP 网站，以帮助您找到关于打印机问题的解决方法。
购买耗材	连接到 HP SureSupply 网站，从中可了解有关购买原装 HP 耗材（如碳粉盒和纸张）的信息。
产品支持	连接到此打印机的支持网站，从中搜索有关各种主题的帮助信息。

配置 IP 网络设置

使用 EWS 配置打印机的网络设置。

- [打印机共享免责声明](#)
- [查看或更改网络设置](#)
- [在网络上给打印机重命名](#)
- [从控制面板中手动配置 IPv4 TCP/IP 参数](#)
- [从控制面板中手动配置 IPv6 TCP/IP 参数](#)
- [链路速度和双工设置](#)



打印机共享免责声明

查看以下免责声明。

HP 不支持对等网络，因为此功能是 Microsoft 操作系统的功能，而不是 HP 打印机驱动程序的功能。请访问 Microsoft 网站：www.microsoft.com。

查看或更改网络设置

使用 HP 嵌入式 Web 服务器查看或更改 IP 配置设置。

1. 打开 HP 内嵌式 Web 服务器 (EWS):
 - a. 从打印机控制面板的主屏幕中，轻触“信息”图标 ，然后轻触“以太网”图标  以显示 IP 地址或主机名。
 - b. 打开 Web 浏览器，然后在地址行中，按照在打印机控制面板上显示的那样键入 IP 地址或主机名。按计算机键盘上的 Enter 键。随后将打开 EWS。

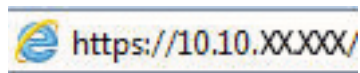



 **注：**如果 Web 浏览器显示一条消息，指示访问该网站可能不安全，则选择继续浏览该网站的选项。访问此网站不会损害计算机。

2. 单击**联网**选项卡以获得网络信息。根据需要更改设置。

在网络上给打印机重命名

若要对网络上的打印机重命名以使其具有唯一标识，请使用 HP 嵌入式 Web 服务器。

1. 打开 HP 内嵌式 Web 服务器 (EWS):
 - a. 从打印机控制面板的主屏幕中，轻触“信息”图标 ，然后轻触“以太网”图标  以显示 IP 地址或主机名。

- b. 打开 Web 浏览器，然后在地址行中，按照在打印机控制面板上显示的那样键入 IP 地址或主机名。按计算机键盘上的 Enter 键。随后将打开 EWS。

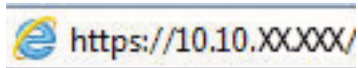

 **注：**如果 Web 浏览器显示一条消息，指示访问该网站可能不安全，则选择继续浏览该网站的选项。访问此网站不会损害计算机。

2. 打开**常规**选项卡。
3. 在设备信息页面上，**设备名称**字段中提供了默认打印机名称。您可以更改此名称以唯一标识打印机。

 **注：**可有选择地填写此页上的其它字段。

4. 单击**应用**按钮以保存更改。

从控制面板中手动配置 IPv4 TCP/IP 参数

使用控制面板的**设置**菜单手动设置 IPv4 地址、子网掩码和默认网关。

1. 从打印机控制面板上的主屏幕中，导航到**设置**应用程序，然后选择**设置**图标。
2. 打开以下菜单：
 - a. **网络**
 - b. **以太网**
 - c. **TCP/IP**
 - d. **IPV 4 设置**
 - e. **配置方法**
3. 选择**手动**选项，然后轻触**保存**按钮。
4. 打开**手动设置**菜单。
5. 轻触 **IP 地址**、**子网掩码**或**默认网关**选项。
6. 轻触第一个字段以打开键盘。键入正确的字段位数，然后轻触**确定**按钮。
对于每个字段，重复此过程，然后轻触**保存**按钮。

从控制面板中手动配置 IPv6 TCP/IP 参数

使用控制面板的**设置**菜单手动设置 IPv6 地址。

1. 从打印机控制面板上的主屏幕中，导航到**设置**应用程序，然后选择**设置**图标。
2. 要启用手动配置，请打开以下菜单：
 - a. **网络**
 - b. **以太网**

- c. TCP/IP
 - d. IPV6 设置
3. 选择**启用**，然后选择**开启**。
 4. 选择**启用手动设置**选项，然后轻触**完成**按钮。
 5. 要配置地址，请打开**地址**菜单，然后轻触此字段以打开小键盘。
 6. 使用键盘输入地址，然后轻触**确定**按钮。
 7. 轻触**保存**。

链路速度和双工设置

使用以下步骤对链接速度和双工设置进行更改。

 **注：**此信息仅适用于以太网网络。而不适用于无线网络。

打印服务器的链路速度和通信模式必须与网络集线器一致。大多数情况下，请将打印机保留为自动模式。若未正确更改链路速度和双工设置，可能会使打印机无法与其他网络设备通信。如需更改，请使用打印机控制面板。

 **注：**打印机设置必须与网络设备（网络集线器、交换机、网关、路由器或计算机）的设置相同。

 **注：**更改这些设置将会导致打印机关闭再开启。因此，请仅在打印机空闲时进行更改。

1. 从打印机控制面板上的主屏幕中，导航到**设置**应用程序，然后选择**设置**图标。
2. 打开以下菜单：
 - a. **网络**
 - b. **以太网**
 - c. **链路速度**
3. 选择以下选项之一：
 - **自动**：打印服务器自动将自己配置为网络允许的最高链路速度和通信模式。
 - **10T 半双工**：10 兆字节/秒 (Mbps)，半双工运行
 - **10T 全双工**：10 Mbps，全双工运行
 - **10T 自动**：10 Mbps，自动双工运行
 - **100TX 半双工**：100 Mbps，半双工运行
 - **100TX 全双工**：100 Mbps，全双工运行
 - **100TX 自动**：100 Mbps，自动双工运行
 - **1000T 全双工**：1000 Mbps，全双工运行
4. 轻触**保存**按钮。打印机将关闭再开启。

打印机安全性功能

限制哪些人员可以访问配置设置、保护数据安全以及防止他人触及贵重的硬件组件。

- [简介](#)
- [安全性声明](#)
- [分配管理员密码](#)
- [IP 安全性](#)
- [加密支持: HP 高性能安全硬盘](#)
- [锁定格式化板](#)

简介

本打印机包含一些安全功能，用于限制哪些人员可以访问配置设置、保护数据安全以及防止他人触及贵重的硬件组件。

安全性声明

查看这份重要的安全性声明。

本打印机支持多种安全标准和推荐的协议，可帮助您保持打印机安全、保护网络上的重要信息以及监视和维护打印机。



分配管理员密码

分配用于访问打印机和 HP 内嵌式 Web 服务器的管理员密码，以使未经授权的用户无法更改打印机设置。

- [使用 HP 嵌入式 Web 服务器 \(EWS\) 设置密码](#)
- [在打印机控制面板上提供用户访问凭据](#)

使用 HP 嵌入式 Web 服务器 (EWS) 设置密码

使用以下步骤设置打印机密码。

1. 打开 HP 嵌入式 Web 服务器 (EWS):
 - a. 从打印机控制面板的主屏幕中，轻触“信息”图标 ，然后轻触“以太网”图标  以显示 IP 地址或主机名。
 - b. 打开 Web 浏览器，然后在地址行中，按照在打印机控制面板上显示的那样键入 IP 地址或主机名。按计算机键盘上的 Enter 键。随后将打开 EWS。

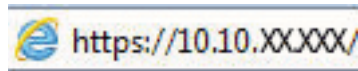

 **注：**如果 Web 浏览器显示一条消息，指示访问该网站可能不安全，则选择继续浏览该网站的选项。访问此网站不会损害计算机。

2. 单击**安全性**选项卡。
3. 打开**常规安全**菜单。
4. 在**设置本机管理员密码**区域，在**用户名**字段中输入与密码相关的名称。
5. 在**新密码**字段中输入密码，然后在**确认密码**字段中再次输入该密码。

 **注：**如要更改现有密码，首先在**旧密码**字段中输入现有密码。

6. 单击**应用**按钮。

 **切记：**请记下密码并将其存放在安全处。无法恢复管理员密码。如果丢失或忘记管理员密码，请联系 HP 支持部门，以获取完全重置打印机所需的帮助。

[单击此处以联系 HP 支持部门有关重置打印机密码。](#)

在打印机控制面板上提供用户访问凭据

使用以下步骤登录控制面板。

可保护打印机控制面板上的某些功能，以使未经授权的人员无法使用这些功能。如果某项功能受到保护，则打印机将提示您先登录，然后才能使用该功能。您也可以不等待提示，而是通过选择打印机控制面板上的[登录](#)进行登录。

通常，用于登录打印机的凭据与用于登录网络的凭据相同。如果您对使用哪种凭据有疑问，请咨询此打印机的网络管理员。

1. 从打印机控制面板上的主屏幕中，选择[登录](#)。
2. 按提示输入凭据。

 **注：**要保持打印机安全，请在用完打印机后选择**注销**。

IP 安全性

IP 安全性 (IPsec) 是一组协议，可控制进出打印机的基于 IP 的网络流量。IPsec 提供主机到主机身份验证、数据完整性和网络通信加密。

对于连接至网络并配有 HP Jetdirect 打印服务器的打印机，可以通过 HP 嵌入式 Web 服务器的**联网**标签配置 IPsec。

加密支持：HP 高性能安全硬盘

本硬盘提供基于硬件的加密，以便您安全存储敏感数据，而不会影响打印机性能。本硬盘使用最新的高级加密标准 (AES)，而且具有多种省时功能和可靠功能。

使用 HP 嵌入式 Web 服务器中的**安全**菜单配置磁盘。

锁定格式化板

本格式化板有一个插槽，您可用它来连接安全电缆。

锁定格式化板可防止有人从格式化板上卸下贵重组件。

节能设置

了解打印机上可用的节能设置。

- [设置睡眠计时器并配置打印机，以使用 1 瓦或更少电量](#)
- [设置睡眠时间表](#)

设置睡眠计时器并配置打印机，以使用 1 瓦或更少电量

睡眠设置将影响打印机使用电量的多少、唤醒/睡眠时间、打印机进入睡眠模式的迅速程度以及打印机从睡眠模式唤醒的迅速程度。

要将打印机配置在在睡眠模式中使用 1 瓦或更低功率，则输入[不活动之后睡眠](#)和[睡眠后自动关闭](#)的时间。

 **注：**如果您已安装安全解决方案，HP 不建议使用深度睡眠设置。在某些情况下，打印机不会从深度睡眠中唤醒。有关其它信息，请联系您的 HP 代表。

1. 从打印机控制面板上的主屏幕中，导航到[设置](#)应用程序，然后选择[设置](#)图标。
2. 打开以下菜单：
 - a. [常规](#)
 - b. [节能设置](#)
 - c. [睡眠设置](#)
3. 选择[不活动之后睡眠](#)，可指定打印机处于非活动状态达到几分钟后将进入睡眠模式。输入相应的时间段。
4. 选择[睡眠后自动关闭](#)，可使打印机在睡眠一段时间后进入深度省电模式。输入相应的时间段。

 **注：**默认情况下，本打印机会从自动关闭中唤醒，以响应除 USB 或 Wi-Fi 之外的任何活动。要获得更大的节能设置，您可以将其设置为只能通过电源按钮唤醒，方式是选择[关闭（只能通过电源开关唤醒）](#)。

5. 选择[完成](#)以保存这些设置。

设置睡眠时间表

使用[睡眠时间表](#)功能将打印机配置为在一周的特定星期的特定时间自动被唤醒或进入睡眠模式。

1. 从打印机控制面板上的主屏幕中，导航到[设置](#)应用程序，然后选择[设置](#)图标。
2. 打开以下菜单：
 - a. [常规](#)
 - b. [节能设置](#)
 - c. [睡眠时间表](#)
3. 选择[新事件](#)按钮，然后选择要安排的事件类型：[唤醒事件](#)或[睡眠事件](#)。
4. 对于唤醒或睡眠事件，为事件配置一周的具体星期和时间。选择[保存](#)以保存设置。

HP Web Jetadmin

HP Web Jetadmin 是一款屡获殊荣的业界领先工具，可有效地管理各种不同的联网 HP 设备，包括打印机、多功能打印机和数码发送器。只需此解决方案，即可远程安装、监视、维护和保护打印和成像环境以及排除故障，通过帮助您节省时间、控制成本和保护投资，最终提高企业生产率。

HP Web Jetadmin 定期进行升级，以便为特定产品功能提供支持。有关更多信息，请访问 www.hp.com/go/webjetadmin。

软件和固件更新

HP 会定期更新打印机固件中提供的功能。要使用最新功能，请更新打印机固件。

从 Web 下载最新的固件更新文件：

访问 www.hp.com/support/colorljE78223MFP。单击**软件、驱动程序和固件**。

9 解决问题

对打印机问题进行故障排除。找到其他资源以获得帮助和技术支持。

- [客户支持](#)
- [控制面板帮助系统](#)
- [重置出厂设置](#)
- [打印机控制面板或 EWS 上显示“碳粉盒中碳粉不足”或“碳粉盒中碳粉严重不足”消息](#)
- [打印机不拾纸或进纸错误](#)
- [清除卡纸](#)
- [解决打印质量问题](#)
- [改善复印图像质量](#)
- [改善扫描图像质量](#)
- [提高传真图像质量](#)
- [解决传真问题](#)
- [USB 闪存驱动器没有响应](#)

在文档发布时，以下信息正确无误。有关最新信息，请参阅 www.hp.com/support/colorljE78223MFP。

有关详细信息，请参阅：

HP 的打印机全包帮助包括以下信息：

- 安装和配置
- 学习和使用
- 解决问题
- 下载软件和固件更新
- 加入支持论坛
- 查找保修和监管信息

客户支持

找到适合 HP 打印机的支持联系选项。

表 9-1 客户支持选项

支持选项	位置
获得您所在国家/地区的电话支持。 准备好打印机名称、序列号、购买日期和问题说明。	打印机包装箱中随附的小册子或 support.hp.com 网站上列有国家/地区电话号码。
获取 24 小时互联网支持，并下载软件实用程序和驱动程序。	www.hp.com/support/colorljE78223MFP
订购其他 HP 服务或维护协议。	www.hp.com/go/carepack
注册打印机。	www.register.hp.com

控制面板帮助系统

打印机内置一个帮助系统，其中介绍如何使用每个屏幕。要打开“帮助”系统，请轻触“帮助”按钮 ，它位于屏幕右上角。



在某些屏幕上，帮助系统将打开一个全局菜单供您搜索特定主题。可通过轻触菜单中的按钮，在菜单结构中浏览。

某些帮助屏幕上还配有动画，指导您完成清除卡纸等过程。

如果打印机发出错误或警告警报，请轻触“帮助”按钮  打开说明问题的消息。该消息中还含有可帮助解决问题的说明。

重置出厂设置

将打印机设置重置为出厂默认设置可以帮助解决问题。

- [简介](#)
- [方法 1: 从打印机控制面板重置出厂设置](#)
- [方法 2: 从 HP 嵌入式 Web 服务器重置出厂设置 \(仅限联网的打印机\)](#)

简介

使用以下方法将打印机设置恢复为出厂时的原始设置。

方法 1: 从打印机控制面板重置出厂设置

使用打印机控制面板将设置恢复为原始值。



1. 从打印机控制面板上的主屏幕中，导航到[设置](#)应用程序，然后选择[设置](#)图标。
2. 打开以下菜单：
 - a. [常规](#)
 - b. [重置出厂设置](#)
3. 选择[重置](#)。

验证消息告知，完成重置功能可能导致丢失数据。
4. 选择[重置](#)完成程序。

 **注：**完成重置操作后，打印机将自动重新启动。

方法 2: 从 HP 嵌入式 Web 服务器重置出厂设置 (仅限联网的打印机)

使用 HP EWS 可将打印机设置重置为原始设置。

1. 在打印机控制面板上，选择“信息”按钮 ，然后选择“网络”图标  以显示 IP 地址或主机名。
2. 打开[常规](#)选项卡。
3. 在屏幕左侧，单击[重置出厂设置](#)。
4. 单击[重置](#)按钮。

 **注：**完成重置操作后，打印机将自动重新启动。

打印机控制面板或 EWS 上显示“碳粉盒中碳粉不足”或“碳粉盒中碳粉严重不足”消息

查看此问题的可能解决方案。

碳粉盒中碳粉不足：当碳粉盒中的碳粉不足时，打印机将发出指示。实际的碳粉盒剩余寿命可能不同。请考虑准备好备用碳粉盒，供打印质量无法令人接受时安装。此时不需要更换碳粉盒。

碳粉盒中碳粉严重不足：当碳粉盒中的碳粉严重不足时，打印机会发出指示。实际的碳粉盒剩余寿命可能不同。请考虑准备好备用碳粉盒，供打印质量无法令人接受时安装。此时不需要更换碳粉盒，除非打印质量无法接受。

HP 的高级保护保修已接近可用的碳粉盒寿命。检查耗材状态页或 HP 嵌入式 Web 服务器 (EWS) 的状态。

打印机不拾纸或进纸错误

如果打印机不从纸盘中拾纸或一次拾取了多张纸张，请使用以下信息。

- [简介](#)
- [打印机不拾纸](#)
- [打印机一次拾取多张纸](#)
- [文档进纸器卡纸、倾斜或抽取多张纸](#)

简介

如果打印机不从纸盘中拾纸或一次拾取了多张纸张，以下解决方案可帮助您解决问题。在以下情况下可能会导致卡纸。

打印机不拾纸

如果打印机不从纸盘中拾纸，请尝试以下解决方案：

1. 打开打印机，取出所有卡纸。检查打印机内是否无碎纸片。
2. 在纸盘中装入适合打印作业的正确尺寸的纸张。
3. 确保已在打印机控制面板上正确设置纸张尺寸和类型。

4. 确保已根据纸张尺寸正确调整了纸盘中的纸张导板。将导板调整到纸盘中的适当凹进。纸盘导板上的箭头应与纸盘上的标记完全对齐。

 **注：** 请不要将纸张导板调整到紧贴纸叠。将其调整到纸盘中的凹口或标记位置。

以下图像显示了各打印机纸盘中的纸张尺寸凹口示例。大多数 HP 打印机具有与此类似的标记。

图 9-1 纸盘 1 或多用途纸盘的尺寸标记



图 9-2 纸盒盘的尺寸标记



5. 验证室内湿度在此打印机的规格范围内且纸张存放在未开封的包装中。大多数情况下纸令都存放在防潮包装内出售以保持纸张干燥。

在高湿度环境下，纸盘中纸叠顶部的纸张可能会吸收湿气，因而外观可能不平整或呈波浪状。如果出现这种情况，请取出纸叠顶部的 5 到 10 页纸。

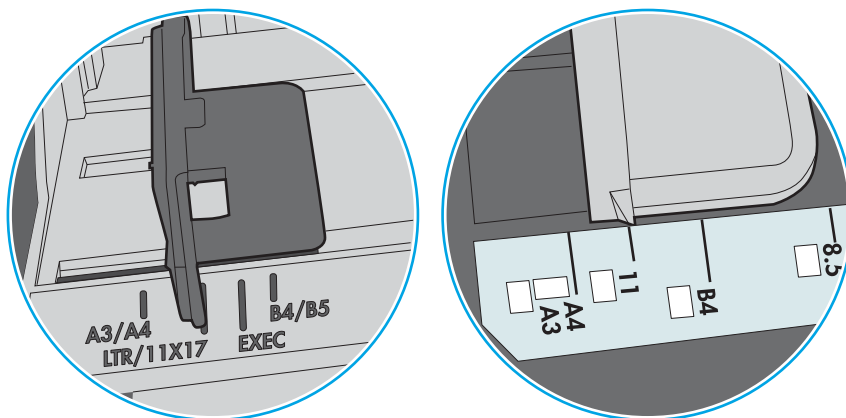
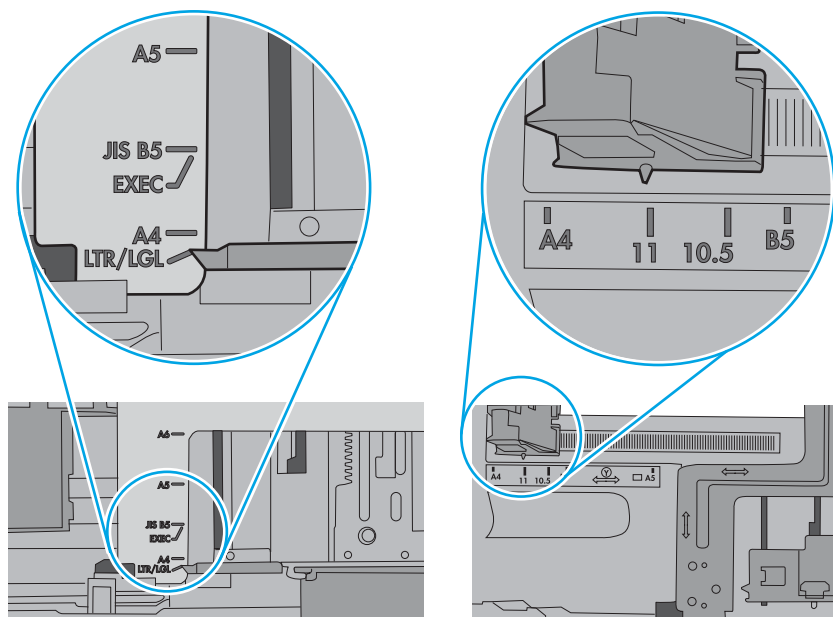
在低湿度环境下，多余静电可能会导致纸张粘在一起。如果出现这种情况，请从纸盘取出纸张，握住纸叠两端，先让两端向上弯曲成 U 状。然后，将两端向下弯曲成反向 U 状。接下来握住纸叠两端重复上述步骤。此过程可让各页纸松散开来，又不会产生静电。在桌面上将纸张叠放整齐后，再将其放回纸盘中。

图 9-3 纸叠弯曲技巧

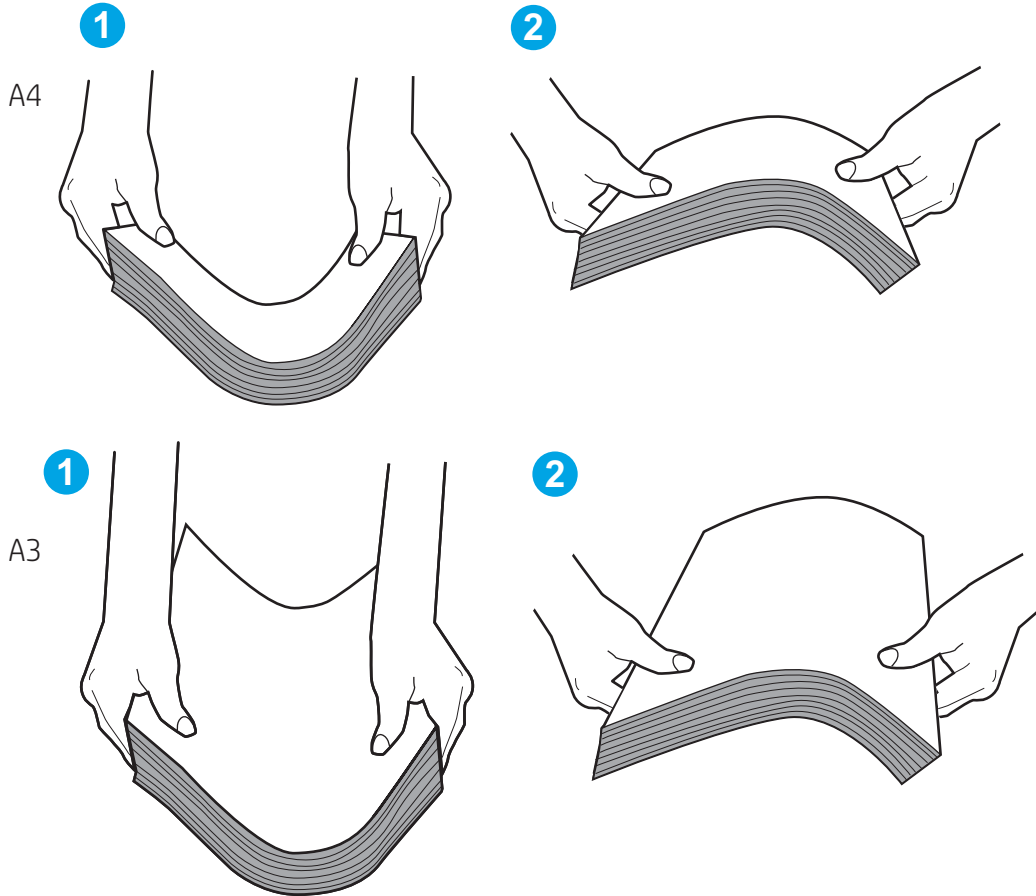

6. 检查打印机控制面板，了解是否正显示要求手动进纸的提示。装入纸张并继续。

7. 纸盘上的滚轮可能已受到污染。用蘸有温水的无绒软布清洁滚轮。如果有，请使用蒸馏水。

⚠ 注意： 请不要将水直接喷在打印机上。请将水喷在布上，或用布蘸水后拧干，然后用布清洁辊。

以下图像显示各打印机的滚筒位置示例。

图 9-4 纸盘 1 或多用途纸盘的滚筒位置

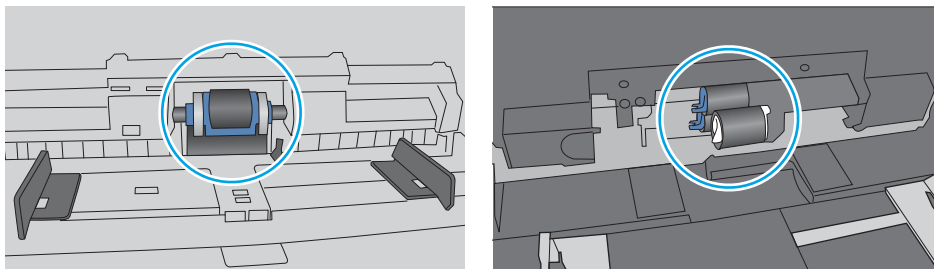

打印机一次拾取多张纸

如果打印机从纸盘拾取多张纸，请尝试以下解决方案：

1. 从纸盘中取出纸叠，将其弯曲并旋转 180 度，然后将其翻转过来。请勿展开纸张。将纸叠放回纸盘中。

📝 注： 展开纸张会产生静电。因而请不要展开纸张，而是握住纸叠两端，先让两端向上弯曲成 U 状。然后，将两端向下弯曲成反向 U 状。接下来握住纸叠两端重复上述步骤。此过程可让各页纸松散开来，又不会产生静电。在桌面上将纸张叠放整齐后，再将其放回纸盘中。

图 9-5 纸叠弯曲技巧

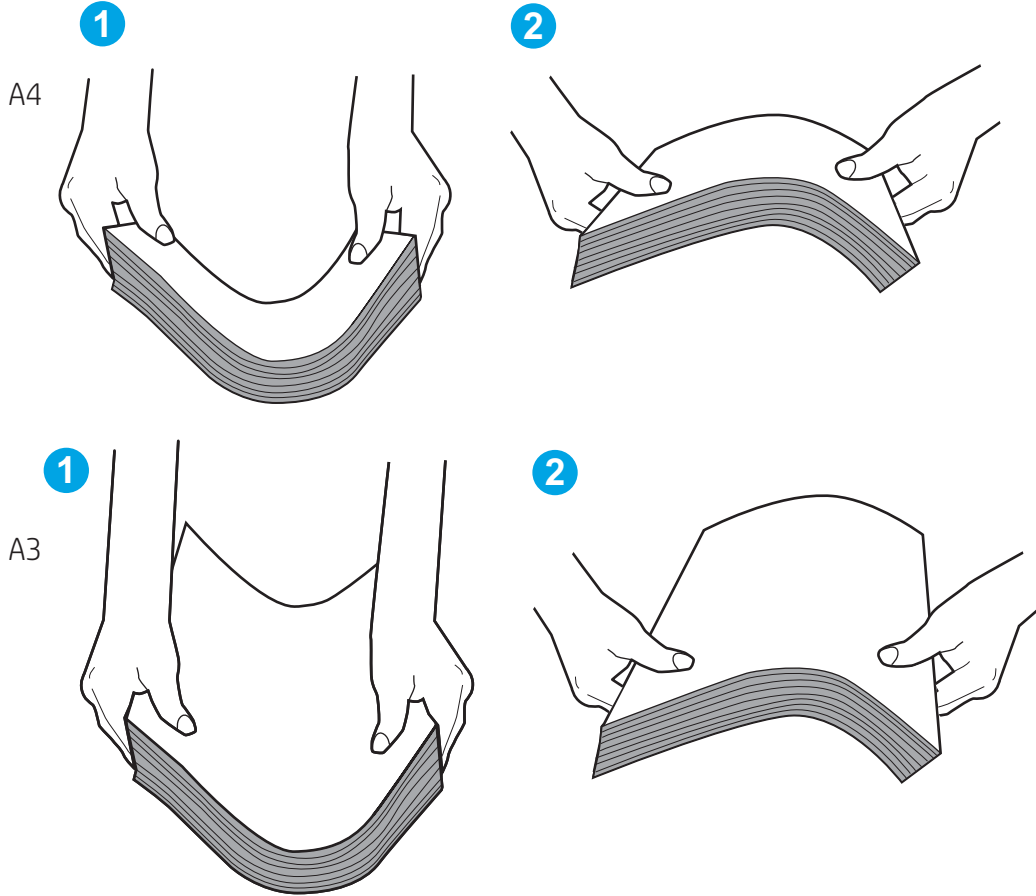

2. 请仅在本打印机上使用符合 HP 规格的纸张。
3. 验证室内湿度在此打印机的规格范围内且纸张存放在未开封的包装中。大多数情况下纸令都存放在防潮包装内出售以保持纸张干燥。

在高湿度环境下，纸盘中纸叠顶部的纸张可能会吸收湿气，因而外观可能不平整或呈波浪状。如果出现这种情况，请取出纸叠顶部的 5 到 10 页纸。

在低湿度环境下，多余静电可能会导致纸张粘在一起。如果出现这种情况，请从纸盘中取出纸张，然后按上述说明弯曲纸叠。

4. 使用无皱、无折痕或未受损的纸张。如有必要，使用不同纸包中的纸张。

5. 请检查纸盘中的堆叠高度标记，确保纸盘不会装得太满。如果纸盘装得太满，请从纸盘中取出整叠纸，将纸叠叠放整齐，然后再将部分纸张装到纸盘中。

以下示例显示了各打印机纸盘中的堆叠高度标记示例。大多数 HP 打印机具有与此类似的标记。另外，请确保所有纸张都位于堆叠高度标记附近的压片下。这些压片有助于让纸张在送入打印机时处于正确位置。

图 9-6 堆叠高度标记



图 9-7 纸叠压片



6. 确保已根据纸张尺寸正确调整了纸盘中的纸张导轨。将导轨调整到纸盘中的适当凹进。纸盘导轨上的箭头应与纸盘上的标记完全对齐。

 **注：** 请不要将纸张导轨调整到紧贴纸叠。将其调整到纸盘中的凹口或标记位置。

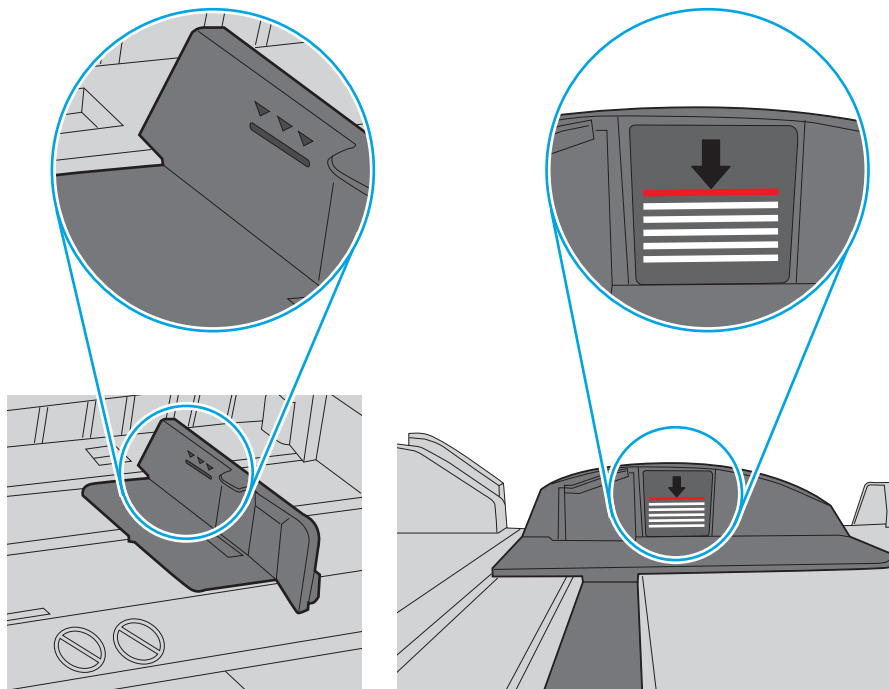
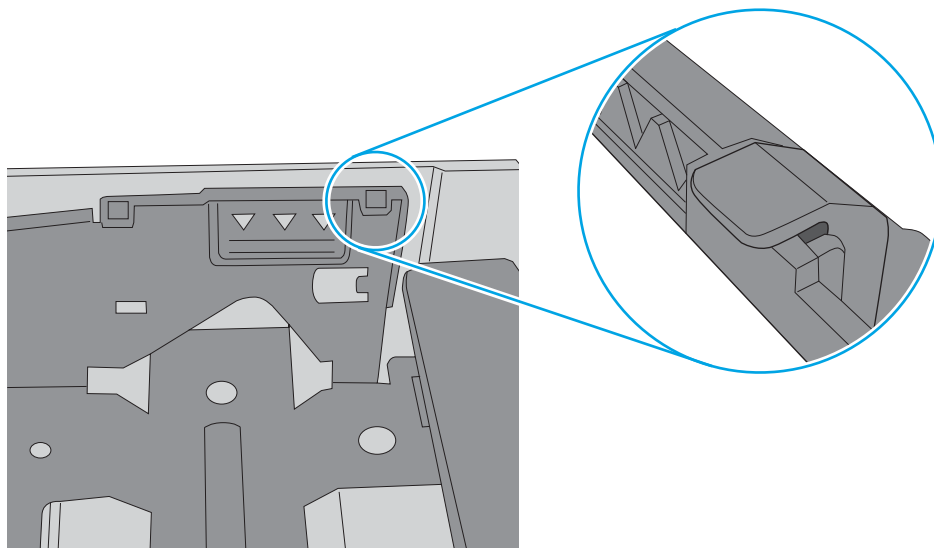
以下图像显示了各打印机纸盘中的纸张尺寸凹口示例。大多数 HP 打印机具有与此类似的标记。

图 9-8 纸盘 1 或多用途纸盘的尺寸标记





图 9-9 纸盒盘的尺寸标记

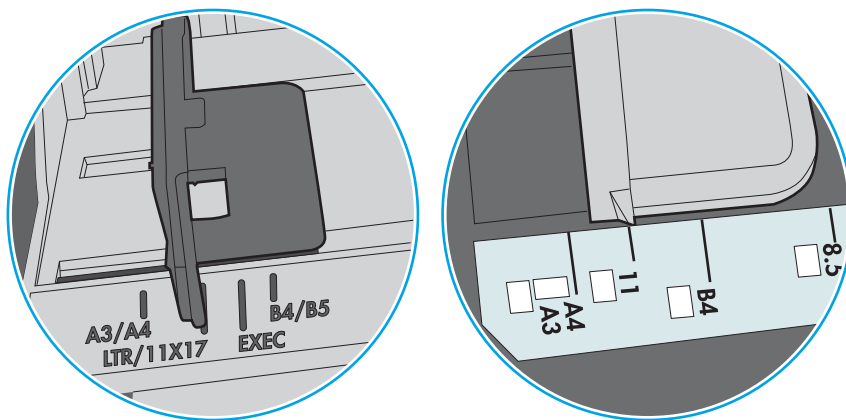
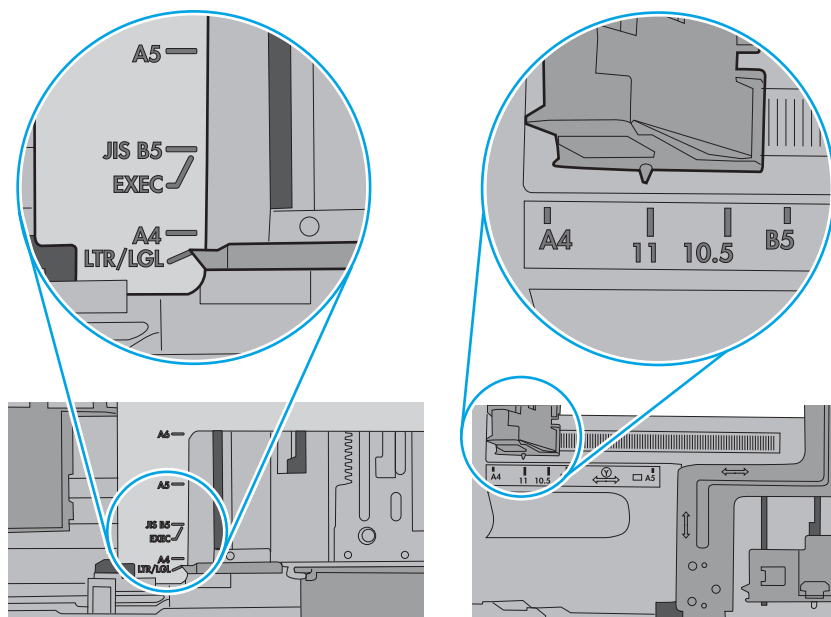

7. 确保打印环境处于建议的规格范围内。

文档进纸器卡纸、倾斜或抽取多张纸

如果文档进纸器卡纸、倾斜或拾取多张纸，请尝试这些解决方案。

 **注：**此信息仅适用于 MFP 打印机。

- 该原件上可能有附着物，例如，原件上可能有必须去掉的钉书针或自粘便条。
- 确认所有滚轮安装到位，并且文档进纸器内的滚轮检修盖已合上。
- 确保上面的文档进纸器盖板已合上。
- 可能未正确放置纸张。放直纸张并调整纸张导板，使纸叠居中。
- 纸张导板必须与纸叠的侧面接触才能正常工作。确保纸叠没有弯曲，且导板紧贴着纸叠。
- 文档进纸器进纸盘或出纸盘中的纸张数超过了最大纸张数。确保纸叠低于进纸盘中的导板，并从出纸槽中取出打印页。
- 确保送纸道没有纸张碎片、订书钉、曲别针或其他碎屑。
- 清洁文档进纸器辊和分隔垫。使用压缩空气或清洁的无绒布蘸温水清洁。如果仍然出现进纸错误，请更换滚轮。
- 从打印机控制面板上的主屏幕中，滚动至**耗材**按钮并轻触此项。检查文档进纸器套件的状态，如有必要，则更换它。

清除卡纸

使用此部分中的步骤清除打印机送纸道中卡塞的纸张。

- [简介](#)
- [卡纸位置](#)
- [自动导航以清除卡纸](#)
- [频繁发生或重复发生卡纸现象？](#)
- [清除文档进纸器中的卡纸 \(31.13.vz\)](#)
- [清除纸盘 1（多用途纸盘）中的卡纸 \(13.A1\)](#)
- [清除纸盘 2、纸盘 3 和可选的 2 x 520 页纸盘中的卡纸（13.A2、13.A3、13.A4）](#)
- [清除出纸槽中的卡纸 \(13.E1\)](#)
- [清除右挡盖和热凝器区域中的卡纸（13.B9、13.B2、13.FF）](#)

简介

以下信息提供有关从打印机中清除卡纸的说明。

卡纸位置

可能发生卡纸问题的位置。

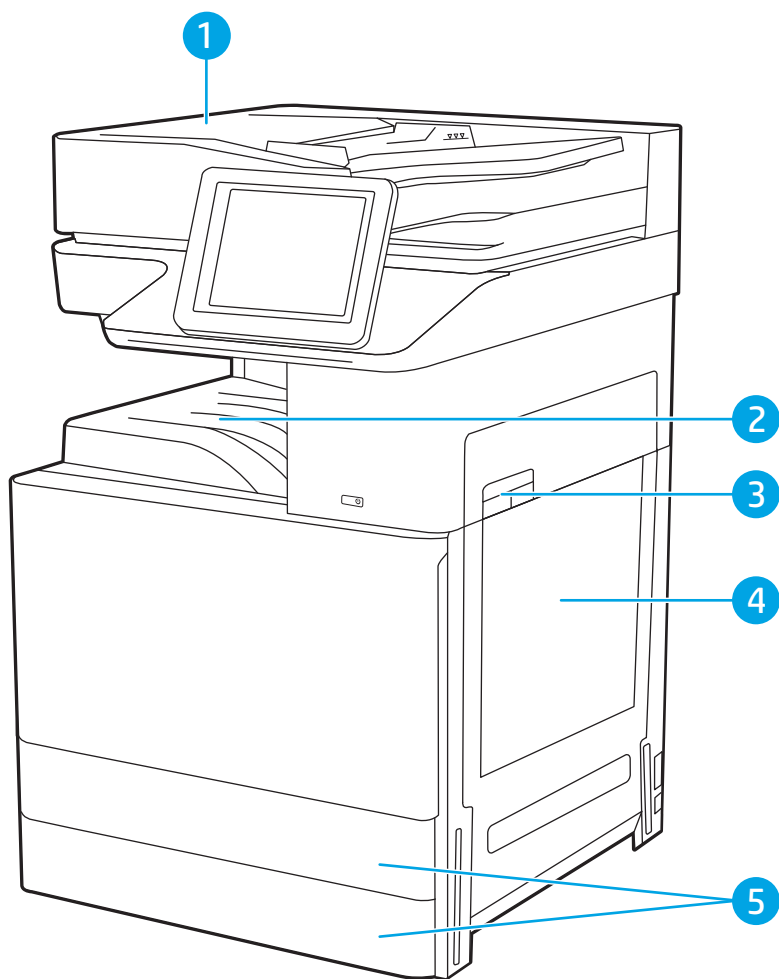

项目	说明
1	文档进纸器
2	出纸槽
3	右挡盖和热凝器区域
4	纸盘 1 (多用途纸盘)
5	纸盘 2 和纸盘 3

自动导航以清除卡纸

自动导航功能通过在控制面板上提供分步说明，帮助清除卡纸。

完成一个步骤后，打印机将显示有关下一步骤的说明，直到完成过程中的所有步骤。

频繁发生或重复发生卡纸现象？

要减少卡纸次数，请尝试以下解决方案。

1. 对于本打印机仅使用符合 HP 规格的纸张。
2. 使用无皱、无折痕或未受损的纸张。如有必要，请使用另一包中的纸张。
3. 使用以前没有在上面打印或复印过的纸张。
4. 确保没有将纸盘装得太满。否则，请从纸盘中取出整叠纸，整平纸叠，然后将一部分纸张放回纸盘。
5. 确保已根据纸张尺寸正确调整了纸盘中的纸张导板。调整纸张导板，以使其碰到纸叠，但不压弯纸叠。
6. 确保将纸盘完全插入打印机。
7. 在重磅纸、压纹纸或穿孔纸上打印时，请使用手动进纸功能，且一次只能送入一张纸。
8. 打开打印机控制面板上的**纸盘**菜单。确保已针对纸张类型和尺寸正确配置纸盘。
9. 确保打印环境处于建议的规格范围内。

清除文档进纸器中的卡纸 (31.13.yz)

下文介绍了如何清除文档进纸器中的卡纸。发生卡塞后，控制面板将显示帮助清除卡塞的动画。

1. 打开文档进纸器盖板。

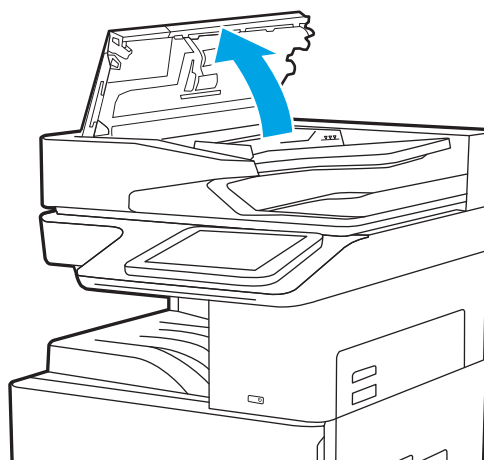

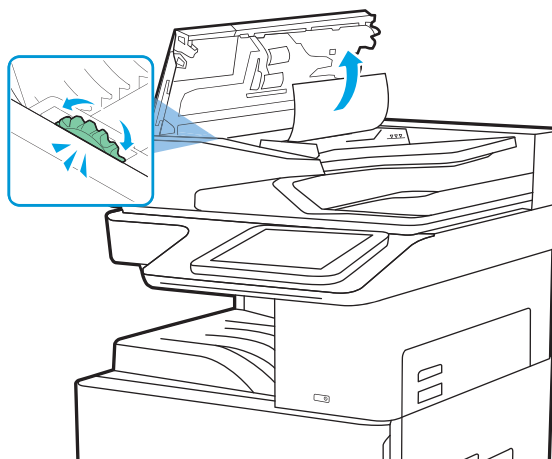

2. 取出任何卡住的纸张。要轻松取出卡纸，请转动绿色滚轮。

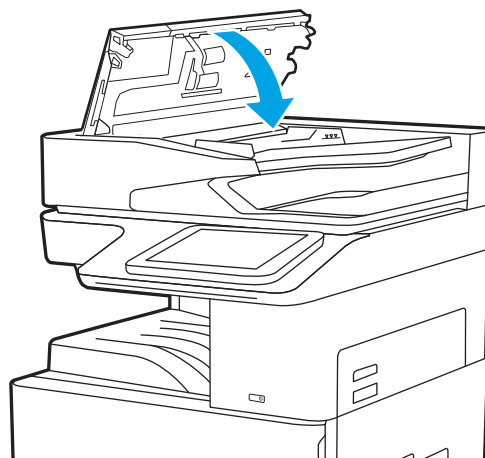

3. 合上文档进纸器盖板。



 **注：**要避免卡纸，请务必将文档进纸器进纸盘中的导板调整到贴着文档的位置，但不应使文档弯曲。要复印较窄的文档，请使用平板扫描仪。从文档原件上取下所有订书钉和曲别针。

 **注：**在重磅光泽纸上打印的文档原件发生卡纸的情况可能比在普通纸上打印的原件更频繁。

清除纸盘 1（多用途纸盘）中的卡纸 (13.A1)

按以下过程清除纸盘 1 中的卡纸（多用途纸盘）。发生卡塞后，控制面板将显示帮助清除卡塞的动画。

1. 轻轻取出卡住的纸张。

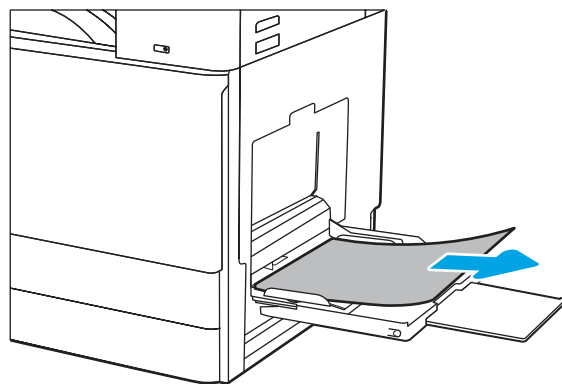

2. 打开前挡盖，然后将其合上以继续打印。

清除纸盘 2、纸盘 3 和可选的 2 x 520 页纸盘中的卡纸（13.A2、13.A3、13.A4）

使用以下步骤检查与纸盘 2、纸盘 3 或可选的 2 x 520 页纸盘相关的所有可能卡纸之处是否有纸张。发生卡纸后，控制面板可能会显示一条消息和一段帮助清除卡纸的动画。

⚠ 注意： 在使用打印机时，热凝器可能会很热。等待热凝器散热，然后再手持它。

📖 注： 清除纸盘 3 或可选的 2 x 520 页纸盘中的卡纸的步骤，与清除纸盘 2 的卡纸的步骤相同。在此仅演示纸盘 2。

1. 打开右挡盖。

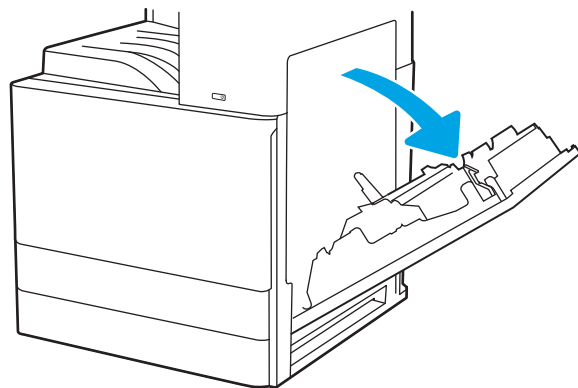

2. 轻轻取出任何卡纸。

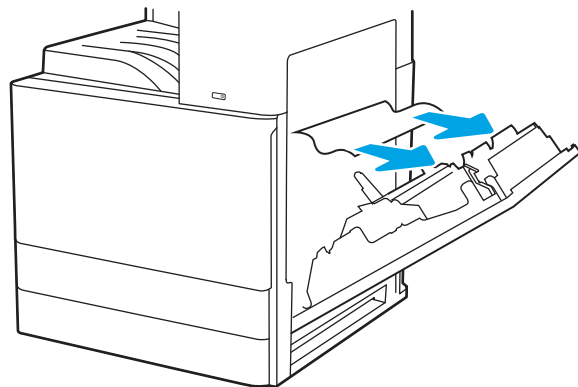

3. 合上右挡盖。

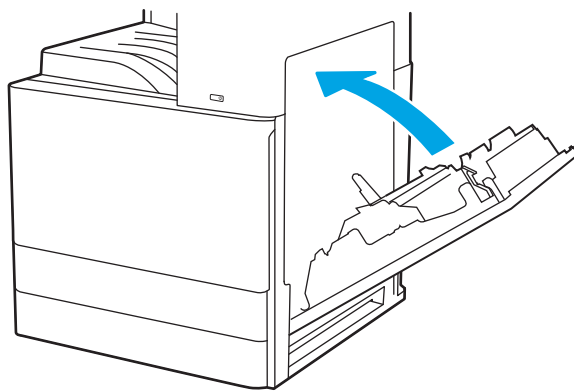

4. 打开纸盘。

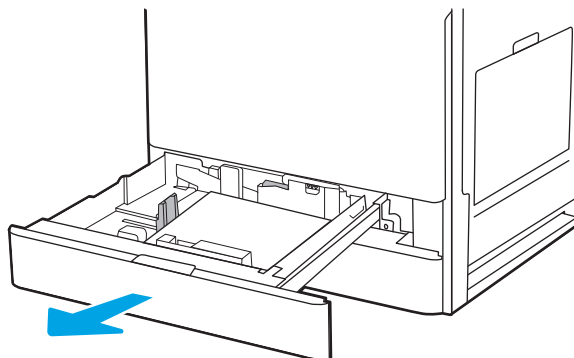

5. 轻轻取出任何卡纸。

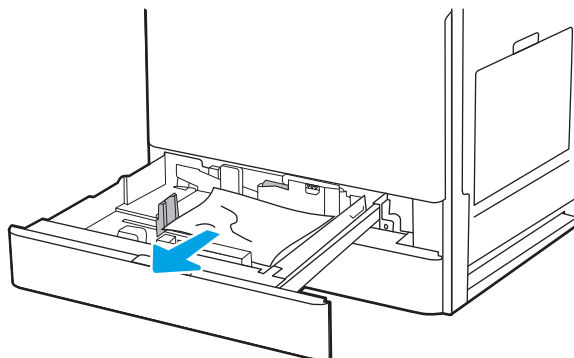

6. 合上纸盘。打印会自动恢复。

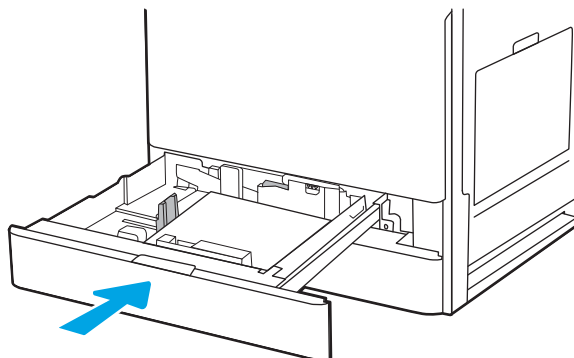

清除出纸槽中的卡纸 (13.E1)

按以下过程检查出纸槽中所有可能卡纸的地方是否有纸张。发生卡塞后，控制面板将显示帮助清除卡塞的动画。

1. 如果出纸槽中能看到纸张，请握住前缘将其取出。

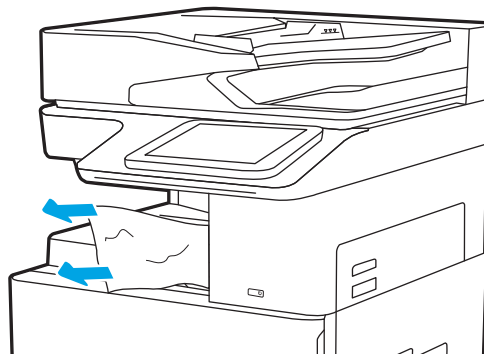

清除右挡盖和热凝器区域中的卡纸（13.B9、13.B2、13.FF）

使用以下步骤清除右挡盖和热凝器区域中的卡纸。发生卡塞后，控制面板将显示帮助清除卡塞的动画。

 **注：** 在使用打印机时，热凝器可能温度很高。请等待热凝器冷却下来，然后再清除卡纸。

1. 打开右挡盖。

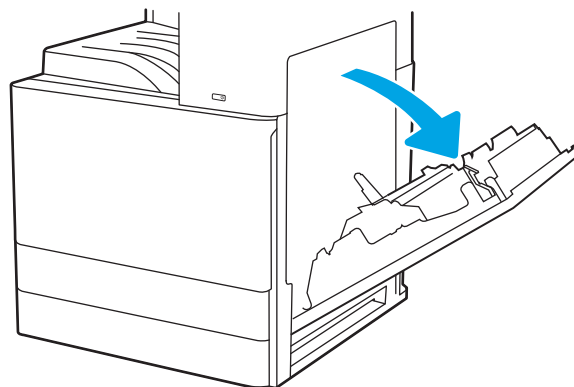

2. 轻轻取出任何卡纸。

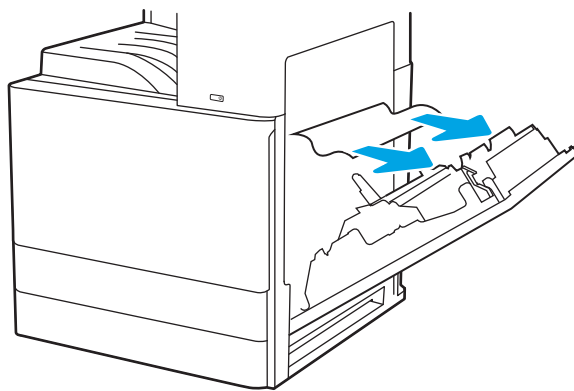

3. 合上右挡盖。

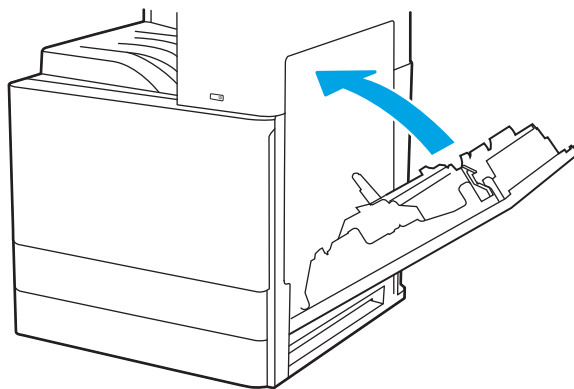

解决打印质量问题

使用以下信息解决打印质量问题，包括图像质量和颜色质量问题。

- [简介](#)
- [解决打印质量问题](#)

简介

使用以下信息解决打印质量问题，包括图像质量和颜色质量问题。

故障排除步骤可帮助解决以下缺陷：

- 空白页面
- 黑白页面
- 颜色未对齐
- 卷曲纸张
- 深色或浅色条带
- 深色或浅色条纹
- 打印件不清晰
- 灰色背景或深色打印件
- 打印过浅
- 松散的碳粉
- 碳粉过少
- 有散开的点状碳粉
- 图像偏斜
- 墨迹污痕
- 有条纹

解决打印质量问题

要解决打印质量问题，请按顺序执行以下步骤。

- [更新打印机固件](#)
- [使用不同软件程序打印](#)
- [检查打印作业的纸张类型设置](#)
- [检查碳粉盒状态](#)
- [打印清洁页](#)
- [用肉眼检查碳粉盒](#)
- [检查纸张和打印环境](#)
- [尝试不同的打印驱动程序](#)
- [校准打印机以匹配颜色](#)
- [图像缺陷故障排除](#)

要对特定的图像缺陷进行故障排除，请参阅[图像缺陷故障排除](#)。

更新打印机固件

尝试升级打印机固件。

请参阅 www.hp.com/support，了解更多信息。

使用不同软件程序打印

尝试从其他软件程序中进行打印。

如果页面打印正确，则可能是从中进行打印的软件程序有问题。

检查打印作业的纸张类型设置

从软件程序打印时检查纸张类型设置，并检查打印的页面是否有污迹、不清晰或深色打印、卷曲纸张、散开的碳粉颗粒、松散的碳粉或小范围缺少碳粉情况。

- [检查控制面板的纸张类型设置](#)
- [检查纸张类型设置 \(Windows\)](#)
- [检查纸张类型设置 \(macOS\)](#)

检查控制面板的纸张类型设置

在打印机控制面板上检查纸张类型设置，并根据需要更改设置。

1. 打开纸盘，再合上。
2. 按控制面板上的提示确认或修改纸盘的纸张类型和尺寸设置。
3. 确保装入的纸张符合规格。
4. 调整控制面板上的湿度和电阻设置，使其与环境相匹配。
 - a. 打开以下菜单：
 1. [设置](#)
 2. [打印质量](#)
 3. [调整纸张类型](#)
 - b. 选择与纸盘中装入的纸张类型相匹配的纸张类型。
 - c. 使用箭头增加或降低湿度和电阻设置。
5. 确保驱动程序设置与控制面板设置相匹配。

 **注：** 打印驱动程序设置将覆盖所有控制面板设置。

检查纸张类型设置 (Windows)

检查 Windows 的纸张类型设置，并根据需要更改设置。

1. 从软件程序中，选择**打印**选项。
2. 选择打印机，然后单击**属性**或**首选项**按钮。
3. 单击**纸张/质量**标签。
4. 从**纸张类型**下拉列表中选择纸张类型。
5. 单击 **OK** 按钮关闭**文档属性**对话框。在**打印**对话框中，单击 **OK** 按钮打印作业。

检查纸张类型设置 (macOS)

检查 macOS 的纸张类型设置，并根据需要更改设置。

1. 单击**文件**菜单，然后单击**打印**选项。
2. 在**打印机**菜单中，选择打印机。

3. 单击**显示详细信息**或**份数和页数**。
4. 打开菜单下拉列表，然后单击**纸张/质量**菜单。
5. 在**介质类型**下拉列表中选择类型。
6. 单击**打印**按钮。

检查碳粉盒状态

按照以下这些步骤检查碳粉盒的估计剩余寿命以及（如果适用）其他可更换的维护部件的状态。

- [第 1 步：打印耗材状态页](#)
- [第 2 步：检查耗材状态](#)

第 1 步：打印耗材状态页

耗材状态页指示碳粉盒状态。

1. 在打印机控制面板的主屏幕上，选择[报告](#)菜单。
2. 选择[配置/状态页](#)菜单。
3. 选择[耗材状态页](#)，然后选择[打印](#)以打印页面。

第 2 步：检查耗材状态

按如下方式检查耗材状态报告。

1. 查看耗材状态报告以检查碳粉盒剩余寿命的百分比，如果适用，还检查其它可更换维护部件的状态。

当所使用的碳粉盒即将结束其估计使用寿命时，打印质量可能会出现。当耗材严重不足时，耗材状态页将发出指示。在 HP 耗材达到严重不足阈值后，HP 对该耗材的高级保护保修将会终止。

此时不需要更换碳粉盒，除非打印质量无法接受。请考虑准备好备用碳粉盒，供打印质量无法令人接受时安装。

如果确定需要更换碳粉盒或其它可更换的维护部件，则耗材状态页将列出原装 HP 部件编号。

2. 查看所使用的是否为原装 HP 碳粉盒。

原装 HP 碳粉盒上有“HP”字样或有 HP 徽标。有关识别 HP 碳粉盒的更多信息，请访问 www.hp.com/go/learnaboutsupplies。

打印清洁页

打印流程中，纸张、碳粉和灰尘会积聚在打印机内部并导致打印质量问题，如碳粉斑点或散落、污迹、条纹、线条或重复标记。

按这些步骤清洁打印机的送纸道：

1. 从打印机控制面板上的主屏幕中，选择[支持工具](#)菜单。
2. 选择以下菜单：

- a. 维护
 - b. 校准/清洁
 - c. 清洁页
3. 选择**打印**以打印该页面。

随后将在打印机控制面板上显示**正在清洁...**消息。完成清洁过程耗时数分钟。在清洁过程完成前，请勿关闭打印机。在清洁过程完成后，丢弃打印的页面。

用肉眼检查碳粉盒

按以下这些步骤检查每个成像鼓：

1. 从打印机中取出碳粉盒，然后检查是否已取下密封胶带。
2. 检查内存芯片是否损坏。
3. 检查绿色成像鼓的表面。

⚠注意：不要接触成像鼓。如果成像鼓上有手印，将影响打印质量。

4. 如果发现成像鼓上有任何刮痕、指印或其他受损迹象，请更换碳粉盒。
5. 重装成像鼓，然后打印几页以查看是否已解决问题。

检查纸张和打印环境

使用以下信息检查所选的纸张和打印环境。

- [第 1 步：使用符合 HP 规格的纸张](#)
- [第 2 步：检查环境](#)
- [第 3 步：设置个别纸盘的对齐情况](#)

第 1 步：使用符合 HP 规格的纸张

某些打印质量问题是因使用不符合 HP 规格的纸张而引起的。

- 始终使用此打印机支持的纸张类型和重量。
- 确保纸张质量优良，无划损、缺口、破损、污点、浮粒、灰尘、折皱、脱墨、订书钉和卷曲边。
- 使用以前未打印过的纸张。
- 使用不包含金属材料的纸张，如闪光剂。
- 使用激光打印机专用纸张。不要使用专用于喷墨打印机的纸张。
- 不要使用粗糙的纸张。一般而言，使用的纸张越光滑，打印质量就越好。

第 2 步：检查环境

环境可直接影响打印质量，同时是造成打印质量或送纸问题的常见原因。尝试采用以下解决方案：

- 从有过堂风的位置（如打开的窗户或门或空调通风口）移走打印机。
- 确保打印机所处的温度或湿度未超出产品规格。
- 请勿将打印机置于橱柜等密闭空间中。
- 请将打印机放在稳固的水平面上。
- 移走任何阻挡打印机通风口的物体。打印机需要在包括顶部的各个侧面都保持良好通风。
- 防止打印机接触粉尘、灰尘、蒸汽、油脂或其他可能残留在打印机内部的物质。

第 3 步：设置个别纸盘的对齐情况

当文本或图像在打印的页面未居中或正确对齐时，请执行以下这些步骤。

1. 在打印机控制面板的主屏幕上，选择[设置](#)菜单。
2. 选择以下菜单：
 - a. [复印/打印或打印](#)
 - b. [打印质量](#)
 - c. [图像套准](#)
3. 选择[纸盘](#)，然后选择要调整的纸盘。
4. 选择[打印测试页](#)，然后按所打印页面上的说明进行操作。

5. 再次选择**打印测试页**，以确认打印结果，然后视需要执行进一步调整。
6. 选择**完成**以保存新设置。

尝试不同的打印驱动程序

如果您正使用软件程序打印，且打印的页面有多余的图形线条、缺失的文本、错误的格式或替换的字体等问题，请尝试使用其他打印驱动程序。

从 HP 打印机支持网站下载以下任何驱动程序：www.hp.com/support/colorljE78223MFP。

驱动程序	说明
HP PCL 6 V3 驱动程序	该特定打印机的打印驱动程序支持 Windows 7 及支持版本 3 驱动程序的较新操作系统。有关受支持的操作系统的列表，请访问 www.hp.com/go/support 。
HP PCL-6 V4 驱动程序	该特定打印机的打印驱动程序支持 Windows 8.1 及支持版本 4 驱动程序的较新操作系统。有关受支持的操作系统的列表，请访问 www.hp.com/go/support 。
HP UPD PS 驱动程序	<ul style="list-style-type: none">● 建议用于通过 Adobe® 软件程序或其它图形密集程度高的软件程序执行的打印● 为从 postscript 仿真打印提供所需的支持，或者为获得 postscript flash 字体支持提供支持
HP UPD PCL 6	<ul style="list-style-type: none">● 建议用于所有 Windows 环境中的打印● 为大多数用户提供总体最佳速度、打印质量和打印机功能支持● 按照 Windows 图形设备接口 (GDI) 规范进行开发，从而在 Windows 环境中获得最佳速度● 可能与基于 PCL 5 的第三方和自定义软件程序不完全兼容

校准打印机以匹配颜色

校准是旨在优化打印质量的一项打印机功能。

按照以下步骤解决打印质量问题，如未对齐的颜色、彩色阴影、模糊图形或其它打印质量问题。

1. 从打印机控制面板上的主屏幕中，选择**支持工具**菜单。
2. 选择以下菜单：
 - **维护**
 - **校准/清洁**
 - **完全校准**

3. 选择**开始**以开始校准程序。

校准消息将显示打印机控制面板上。完成校准过程耗时数分钟。直到校准过程完毕后再关闭打印机。

4. 等待打印机校准完毕，然后再重试打印。

图像缺陷故障排除

查看图像缺陷和解决这些缺陷的步骤的示例。

表 9-2 图像缺陷表快速参考









缺陷	缺陷	缺陷
<p>第 191 页的表 9-10 打印过浅</p> 	<p>第 190 页的表 9-8 灰色背景或深色打印件</p> 	<p>第 188 页的表 9-5 测试页 — 未打印</p> 
<p>第 187 页的表 9-4 黑色页面</p> 	<p>第 187 页的表 9-3 墨杠缺陷</p> 	<p>第 193 页的表 9-12 条纹缺陷</p> 

表 9-2 图像缺陷表快速参考 (续)

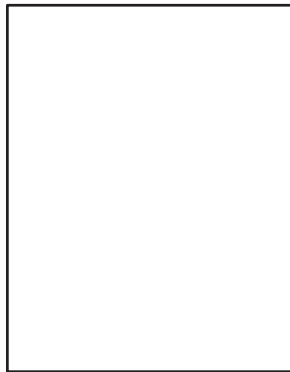
缺陷	缺陷	缺陷
<p>第 189 页的表 9-7 定影/热凝器缺陷</p> 	<p>第 190 页的表 9-9 图像位置缺陷</p> 	<p>第 188 页的表 9-6 色版套准缺陷 (仅限彩色型号)</p> 
<p>第 192 页的表 9-11 输出缺陷</p> 		

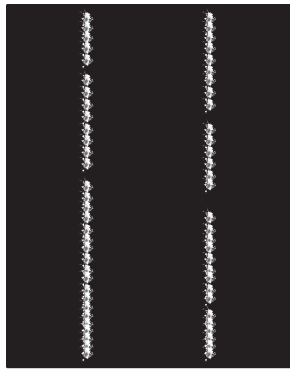
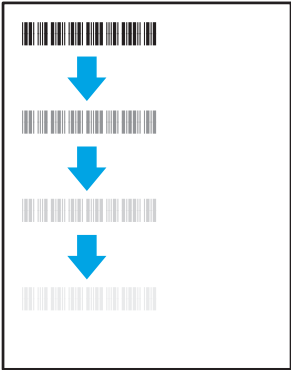
不论故障原因为何，通常可使用相同的步骤解决图像缺陷。使用以下步骤着手解决图像缺陷问题。

1. 重新打印文档打印质量缺陷实际上可能间歇性发生，或在持续打印时完全消失。
2. 检查碳粉盒情况。如果碳粉盒处于**严重不足**状态（已超出额定使用寿命），请更换碳粉盒。
3. 确保驱动器和纸盘打印模式设置与纸盘中装入的介质匹配。请尝试使用其他种类介质或其他纸盘。尝试使用其他打印模式。
4. 请确保打印机处于受支持的操作温度/湿度范围内。
5. 确保打印机支持纸张类型、尺寸和重量。在 support.hp.com 查看打印机支持页面，获取打印机支持的纸张尺寸和类型的列表。

 **注：**术语“定影”是指将碳粉附着到纸张的打印过程的一部分。

以下示例就短边先送入打印机的 Letter 尺寸纸张进行了描述。

表 9-3 墨杠缺陷

样本	说明	可采用的解决方案
	<p>在页面下方重复出现的深色或浅色线条，这是宽间距和/或脉冲条带。这些条带实际上可能清晰或柔和。这些缺陷只在填充区域显示，而在没有打印内容的文本或部分中显示。</p>	<ol style="list-style-type: none"> 1. 重新打印文档 2. 尝试从其他纸盘打印。 3. 更换碳粉盒。 4. 使用其他纸张类型。 5. 仅限企业型号：在打印机控制面板上的主屏幕中，转至调整纸张类型菜单，然后选择适合比您所使用的介质重量略大的介质的打印模式。这会减慢打印速度，但可能会提高打印质量。 6. 如果问题仍然存在，请访问support.hp.com。

表 9-4 黑色页面

样本	说明	可采用的解决方案
	<p>整个打印页面均为黑色。</p>	<ol style="list-style-type: none"> 1. 用肉眼检查碳粉盒是否损坏。 2. 确保碳粉盒安装正确。 3. 更换碳粉盒。 4. 如果问题仍然存在，请访问support.hp.com。

表 9-5 测试页 — 未打印

样本	说明	可采用的解决方案
	<p>页面完全空白，且不包含打印的内容。</p>	<ol style="list-style-type: none"> 1. 确保碳粉盒为原装 HP 碳粉盒。 2. 确保碳粉盒安装正确。 3. 使用不同的碳粉盒打印。 4. 检查纸盘中的纸张类型，然后调整打印机设置，以相互匹配。如有必要，请选择较轻的纸张类型。 5. 如果问题仍然存在，请访问 support.hp.com。

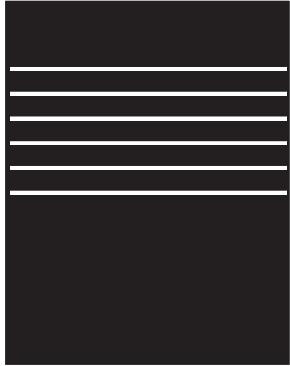
表 9-6 色版套准缺陷（仅限彩色型号）

样本	说明	可采用的解决方案
	<p>一个或多个色版未与其他色版对齐。这种套准错误通常在使用黄色碳粉盒时出现。</p>	<ol style="list-style-type: none"> 1. 重新打印文档 2. 通过打印机控制面板校准打印机。 3. 如果碳粉盒达到严重不足状态，或者打印输出严重淡化，请更换碳粉盒。 4. 通过打印机控制面板，使用恢复校准功能将打印机的校准设置重置为出厂默认设置。 5. 如果问题仍然存在，请访问 support.hp.com。

表 9-7 定影/热凝器缺陷

样本	说明	可采用的解决方案
	<p>轻微图像阴影或偏移在页面重复出现。重复图像可能在每次重复出现时变浅。</p>	<ol style="list-style-type: none"> 1. 重新打印文档 2. 检查纸盘中的纸张类型，然后调整打印机设置，以相互匹配。如有必要，请选择较轻的纸张类型。 3. 如果问题仍然存在，请访问 support.hp.com。
	<p>碳粉沿页面边缘脱落。此缺陷在高覆盖率作业边缘处和较轻介质类型上较为常见，但可能在页面上的任何位置发生。</p>	<ol style="list-style-type: none"> 1. 重新打印文档 2. 检查纸盘中的纸张类型，然后调整打印机设置，以相互匹配。如有必要，请选择较重的纸张类型。 3. 仅限企业型号：在打印机控制面板上，转至边到边菜单，然后选择正常。重新打印文档 4. 仅限企业型号：在打印机控制面板上，选择自动包括页边空白，然后重新打印文档。 5. 如果问题仍然存在，请访问 support.hp.com。

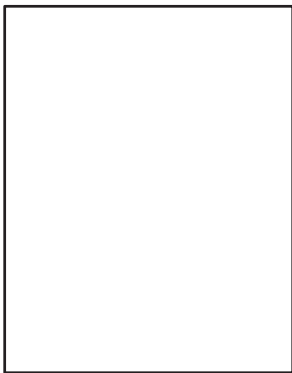
表 9-8 灰色背景或深色打印件

样本	说明	可采用的解决方案
	<p>图像或文本颜色比预期的要深且/或背景为灰色。</p>	<ol style="list-style-type: none"> 1. 确保打印机尚未使用纸盘中的纸张。 2. 使用其他纸张类型。 3. 重新打印文档 4. 仅限黑白打印机型号：在打印机控制面板的主屏幕上，转至 调整碳粉浓度 菜单，然后将碳粉浓度调整至较低水平。 5. 请确保打印机处于受支持的操作温度和湿度范围内。 6. 更换碳粉盒。 7. 如果问题仍然存在，请访问 support.hp.com。

表 9-9 图像位置缺陷

样本	说明	可采用的解决方案
	<p>图像未居中，或者在页面上歪斜。如果纸张从纸盘中取出并通过送纸道时未正确放置，则会出现该缺陷。</p>	<ol style="list-style-type: none"> 1. 重新打印文档 2. 取出纸张，然后再重新装入纸盘。请确保所有纸张的所有边都对齐。 3. 确保纸叠顶部在纸盘已满标志下面。请勿将纸盘装的过满。 4. 确保按对应的纸张尺寸调整纸张导板。请不要将纸张导板调整到紧贴纸叠。将其调整到纸盘中的凹口或标记位置。 5. 如果问题仍然存在，请访问 support.hp.com。

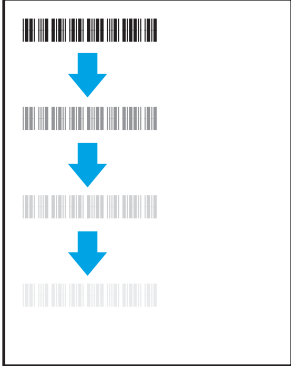
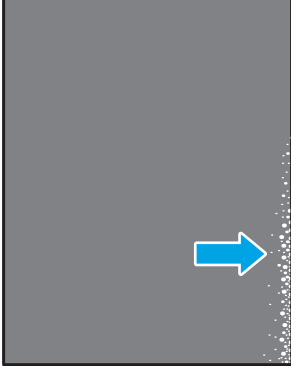
表 9-10 打印过浅

样本	说明	可采用的解决方案
	整个页面上的打印内容过浅或褪色。	<ol style="list-style-type: none">1. 重新打印文档2. 卸下碳粉盒，摇动它，使碳粉重新分布。将碳粉盒插回打印机并合上盖板。有关此过程的图形化表示，请参阅 更换碳粉盒。3. 仅限黑白打印机型号：确保从打印机控制面板和打印机驱动程序禁用经济模式设置。4. 确保碳粉盒安装正确。5. 打印耗材状态页并检查碳粉盒的寿命和使用情况。6. 更换碳粉盒。7. 如果问题仍然存在，请访问 support.hp.com。

表 9-11 输出缺陷

样本	说明	可采用的解决方案
	<p>打印的页面有卷曲边缘。卷边可沿纸张的短边或长边出现。可能出现两种类型的卷曲：</p> <ul style="list-style-type: none"> ● 正卷曲：纸张朝打印面卷曲。在干燥环境中或打印高覆盖率页面时会出现该缺陷。 ● 反卷曲：纸张朝打印面背面卷曲。在高湿度环境中或打印低覆盖率页面时会出现该缺陷。 	<ol style="list-style-type: none"> 1. 重新打印文档 2. 正卷曲：通过打印机控制面板选择较重的纸张类型。较重的纸张类型会产生较高的打印温度。 反卷曲：通过打印机控制面板选择较轻的纸张类型。较轻的纸张类型将产生较低的打印温度。请尝试将纸张存放在干燥的环境中使用，或使用刚打开包装的纸张。 3. 双面模式打印。 4. 如果问题仍然存在，请访问 support.hp.com。
	<p>纸张在出纸盒内未整齐堆放。纸叠可能不均匀、倾斜或页面超出纸盘并滑到地面。任何以下条件都可能导致此缺陷：</p> <ul style="list-style-type: none"> ● 纸张严重卷曲 ● 纸盘中的纸张出现褶皱或变形 ● 纸张为非标准纸张类型，如信封 ● 出纸盘太满 	<ol style="list-style-type: none"> 1. 重新打印文档 2. 延长出纸槽延伸板。 3. 如果缺陷产生原因是纸张严重卷曲，请参阅“出纸卷曲”的故障排除步骤。 4. 使用其他纸张类型。 5. 使用刚打开包装的纸张。 6. 在出纸盒太满之前从纸盘中取出纸张。 7. 如果问题仍然存在，请访问 support.hp.com。

表 9-12 条纹缺陷

样本	说明	可采用的解决方案
	<p>浅色垂直条纹通常可跨越整个页面。这些缺陷只在填充区域显示，而在没有打印内容的文本或部分中显示。</p>	<ol style="list-style-type: none">1. 重新打印文档2. 卸下碳粉盒，摇动它，使碳粉重新分布。将碳粉盒插回打印机并合上盖板。有关此过程的图形化表示，请参阅更换碳粉盒。3. 如果问题仍然存在，请访问support.hp.com。 <p>注：如果打印环境的温度或湿度在指定范围之外，可能会导致出现亮和暗的垂直条纹。有关允许的温度和湿度水平，请参阅打印机的环境规格。</p>
	<p>深色垂直线条出现在页面下方。缺陷可能会在页面的任何位置出现，包括填充区域和没有打印内容的部分。在彩色型号上，也可在 ITB 清洁页上看到这些线条或条纹。</p>	<ol style="list-style-type: none">1. 重新打印文档2. 卸下碳粉盒，摇动它，使碳粉重新分布。将碳粉盒插回打印机并合上盖板。有关此过程的图形化表示，请参阅更换碳粉盒。3. 打印清洁页。4. 检查碳粉盒中的碳粉量。5. 如果问题仍然存在，请访问support.hp.com。

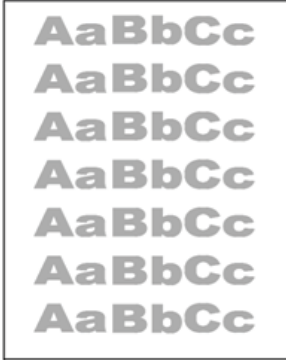
改善复印图像质量

如果打印机有复印质量问题，请按所示顺序尝试以下解决方案以解决问题。

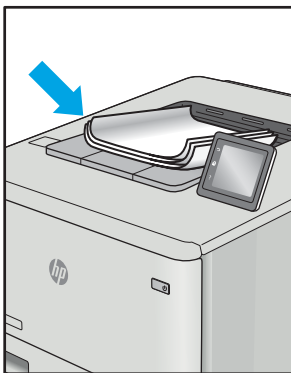
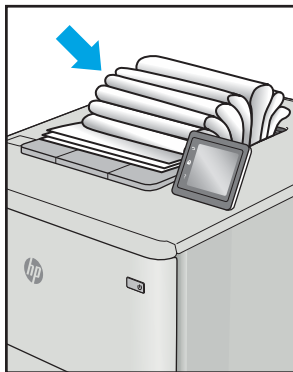
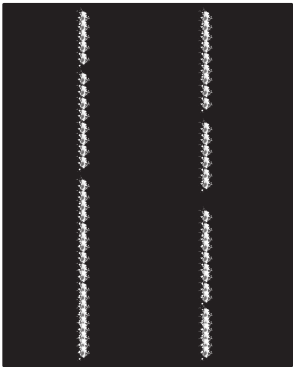
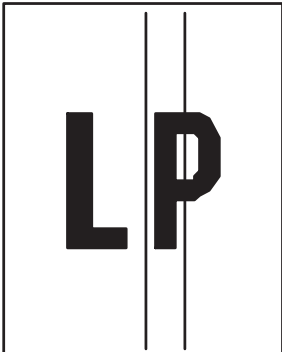
- [检查扫描仪玻璃板上是否有灰尘和污渍](#)
- [校准扫描仪](#)
- [检查纸张设置](#)
- [检查图像调整设置](#)
- [针对文本或图片优化复印质量](#)
- [边到边复印](#)

请首先尝试以下简单步骤：

- 使用平板扫描仪而不是文档进纸器。
- 使用高质量的原件。
- 使用文档进纸器时，使用纸张导板将原文档正确装入进纸器，以避免不清晰或倾斜的图像。

如果问题依然存在，请尝试以下其它解决方案。如果这些解决方案不能解决问题，请参见“改善打印质量”，以获得更多解决方案。

检查扫描仪玻璃板上是否有灰尘和污渍

随着时间的推移，碎屑颗粒可能会聚集到扫描仪玻璃板和白色塑料衬底上，这可能会影响性能。如果打印的页面有条纹、多余的线条、黑点、打印质量太差或文字不清晰，请按以下这些过程清洁扫描仪。

1. 按电源按钮以关闭打印机，然后从电源插座拔下电源线。

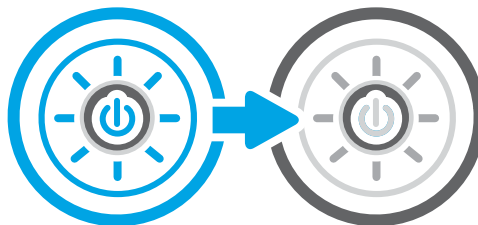

2. 打开扫描仪盖板。

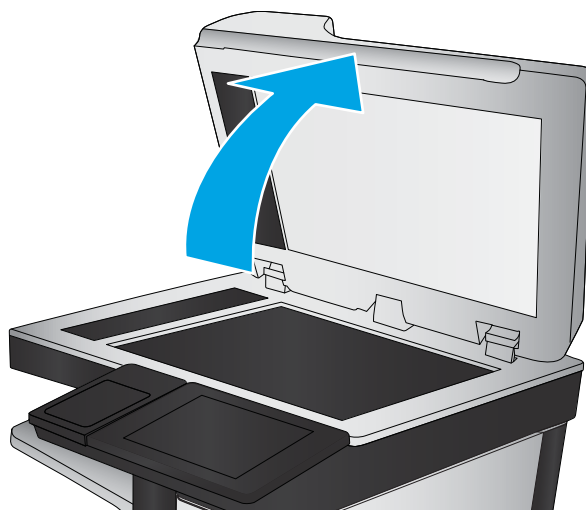

3. 使用蘸有不含研磨料的玻璃清洁剂的软布或海绵清洁扫描仪玻璃板（图注 1）和文档进纸器条带（图注 2、图注 3）。

注意：请勿在打印机的任何部分使用研磨剂、丙酮、苯、氨水、酒精或四氯化碳，这些物质可能会损坏打印机。请勿将液体直接倒在玻璃板或压板上。这些液体可能会渗入打印机并造成损坏。

注：如果在使用文档进纸器时复印件上出现条纹，请务必清洁扫描仪左侧的玻璃带（图注 2、图注 3）。

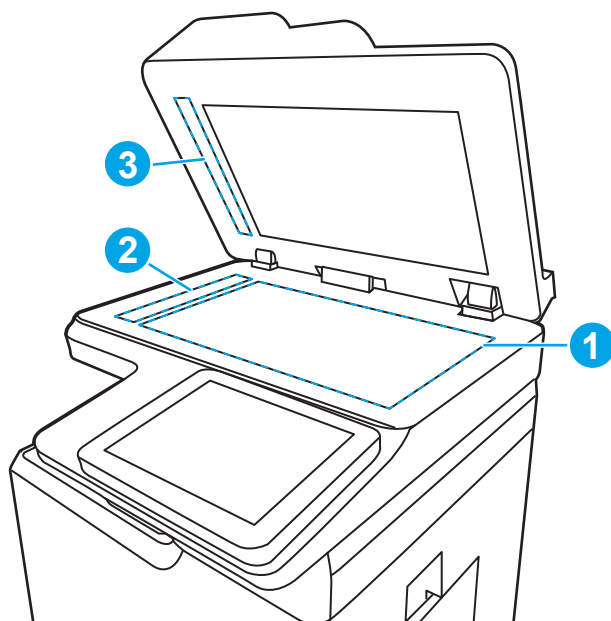

4. 用麂皮或人造海绵擦干玻璃板和白色塑料部分以免出现污迹。
5. 将电源线连接到电源插座，然后按电源按钮以开启打印机。

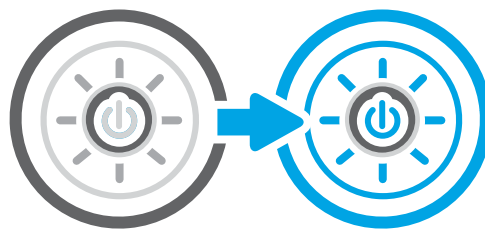

校准扫描仪

校准是一项优化扫描质量的流程。

 **注：**使用文档进纸器时，确保调整进纸盘中的导板，使其紧靠原文档。

1. 从打印机控制面板上的主屏幕中，导航到[支持工具](#)应用程序，然后选择[支持工具](#)图标。
2. 打开以下菜单：
 - a. [维护](#)
 - b. [校准/清洁](#)
 - c. [校准扫描仪](#)
3. 轻触[开始](#)按钮以开始校准过程。按照屏幕上的提示进行操作。
4. 等到打印机校准完成后，尝试重新进行复印。

检查纸张设置

如果复印的页面有污迹、模糊或深色打印痕迹、纸张卷曲或有墨滴，请执行以下这些步骤。

- [检查纸张选择选项](#)

检查纸张选择选项

使用以下步骤检查纸张选择选项。

1. 从打印机控制面板上的主屏幕中，导航到[复印](#)应用程序，然后选择[复印](#)图标。
2. 选择[选项](#)，然后滚动至[纸张选择](#)并选定它。
3. 选择[纸张尺寸](#)，然后选择预定义选项之一。
4. 选择[纸张类型](#)，然后选择预定义选项之一。
5. 选择[纸盘](#)，然后选择预定义选项之一。
6. 选择[完成](#)以保存纸张选择选项。

检查图像调整设置

调整[复印](#)菜单中的设置，以优化图像质量。

- **清晰度**：让图像更清晰或更模糊。例如，增加清晰度可让文本显示地更加轮廓分明，而减小清晰度则可以让照片显示地更平滑。
- **暗度**：增加或减少扫描图像中颜色的黑白用量。
- **对比度**：增加或减少页面上最浅和最深的颜色之间的色差。
- **背景清除**：清除扫描图像背景的模糊颜色。例如，如果使用彩色纸打印文档原件，则使用该功能可增亮背景，而不会影响图像的暗度。
- **自动调整色调**：仅限 Flow 打印机。打印机将**暗度**、**对比度**和**背景清理**设置自动调整为最适合所扫描文档的值。

1. 从打印机控制面板上的主屏幕中，导航到[复印](#)应用程序，然后选择[复印](#)图标。
2. 选择[选项](#)，然后滚动至[图像调整](#)并选定它。
3. 调整滑块以设定级别，然后选择[完成](#)。
4. 选择[复印](#)以启动复印作业。

 **注**：这些设置是临时的。在完成作业后，打印机将恢复为默认设置。

针对文本或图片优化复印质量

针对复印的图像类型优化复印作业：文本、图形或照片。

1. 从打印机控制面板上的主屏幕中，导航到[复印](#)应用程序，然后选择[复印](#)图标。
2. 选择[选项](#)，然后选择[优化文本/图片](#)。

3. 选择一个预定义选项。
4. 选择[复印](#)以启动复印作业。

 **注：**这些设置是临时的。在完成作业后，打印机将恢复为默认设置。

边到边复印

当原文档打印得太靠边时，使用此功能可以避免复印文档的边缘出现阴影。

1. 从打印机控制面板上的主屏幕中，导航到[复印](#)应用程序，然后选择[复印](#)图标。
2. 选择[选项](#)，然后选择[边到边](#)。
3. 如果打印的原文档靠近纸张边缘，请选择[边到边输出](#)选项。
4. 选择[复印](#)以启动复印作业。

改善扫描图像质量

请尝试以下基本解决方案以提高扫描的图像质量。

- [检查扫描仪玻璃板上是否有灰尘和污渍](#)
- [检查分辨率设置](#)
- [检查颜色设置](#)
- [检查图像调整设置](#)
- [针对文本或图片优化扫描质量](#)
- [检查输出质量设置](#)
- 使用平板扫描仪而不是文档进纸器。
- 使用高质量的原件。
- 使用文档进纸器时，使用纸张导板将原文档正确装入进纸器，以避免不清晰或倾斜的图像。

如果问题依然存在，请尝试以下其它解决方案。如果这些解决方案不能解决问题，请参见“改善打印质量”，以获得更多解决方案。

检查扫描仪玻璃板上是否有灰尘和污渍

随着时间的推移，碎屑颗粒可能会聚集到扫描仪玻璃板和白色塑料衬底上，这可能会影响性能。如果打印的页面有条纹、多余的线条、黑点、打印质量太差或文字不清晰，请按以下这些过程清洁扫描仪。

1. 按电源按钮以关闭打印机，然后从电源插座拔下电源线。
2. 打开扫描仪盖板。

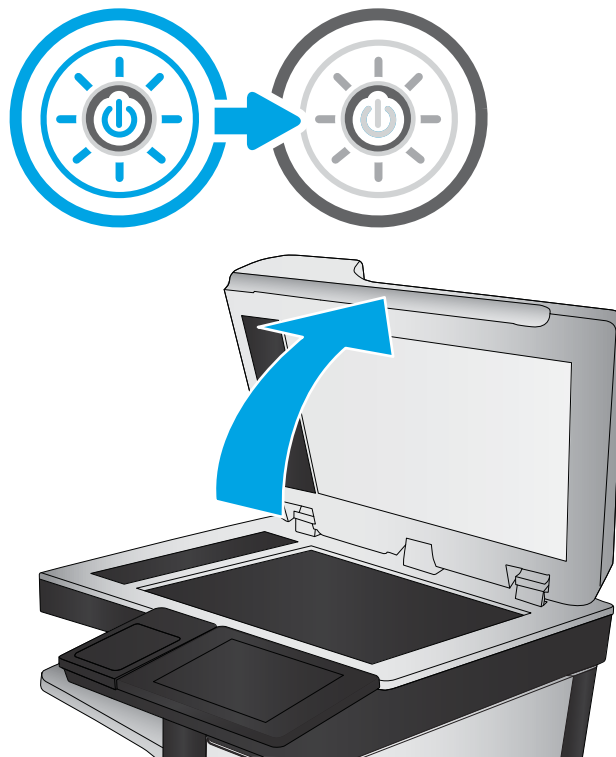

3. 使用蘸有不含研磨料的玻璃清洁剂的软布或海绵清洁扫描仪玻璃板（图注 1）和文档进纸器条带（图注 2、图注 3）。

注意：请勿在打印机的任何部分使用研磨剂、丙酮、苯、氨水、酒精或四氯化碳，这些物质可能会损坏打印机。请勿将液体直接倒在玻璃板或压板上。这些液体可能会渗入打印机并造成损坏。

注：如果在使用文档进纸器时复印件上出现条纹，请务必清洁扫描仪左侧的玻璃带（图注 2、图注 3）。

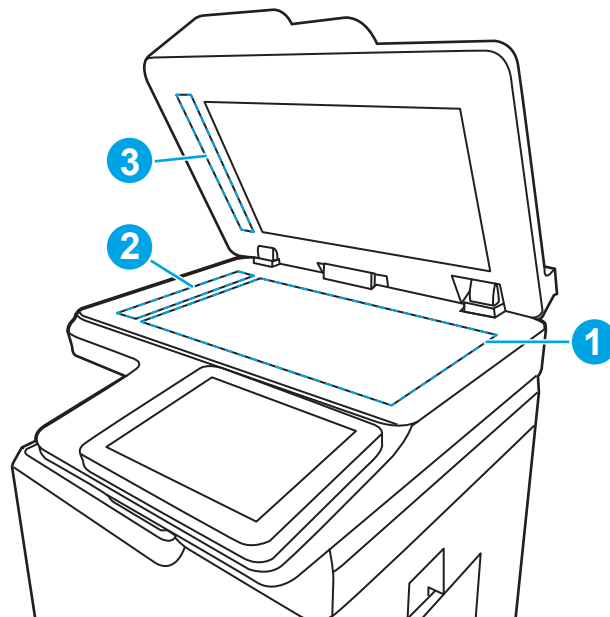

4. 用麂皮或人造海绵擦干玻璃板和白色塑料部分以免出现污迹。
5. 将电源线连接到电源插座，然后按电源按钮以开启打印机。

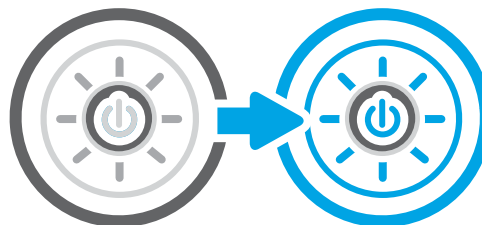

检查分辨率设置

按以下这些步骤调整分辨率设置。将分辨率设置为较高的值会增加文件大小和延长扫描时间。

1. 从打印机控制面板上的主页屏幕中，导航到**扫描**应用程序中，然后选择**扫描**图标。
2. 选择以下扫描功能之一：
 - **扫描到电子邮件**
 - **扫描到网络文件夹**
 - **扫描到 U 盘**
 - **扫描到 SharePoint®**
3. 选择**选项**，然后选择**文件类型和分辨率**。
4. 选择其中一个预定义的**分辨率**选项，然后选择**完成**。
5. 选择**发送**或**保存**以开始扫描

检查颜色设置

按以下这些步骤调整颜色设置。

1. 从打印机控制面板上的主页屏幕中，导航到[扫描](#)应用程序中，然后选择[扫描](#)图标。
2. 选择以下扫描功能之一：
 - [保存到设备存储器](#)
 - [扫描到电子邮件](#)
 - [扫描到网络文件夹](#)
 - [扫描到 USB](#)
 - [扫描到 SharePoint®](#)
3. 轻触[选项](#)按钮。
4. 在“选项”窗格中滚动至[彩色/黑白](#)并选定它。
5. 选择一个预定义选项。
6. 轻触[发送](#)按钮。

检查图像调整设置

调整[扫描](#)菜单中的设置，以优化图像质量。

- **清晰度**：让图像更清晰或更模糊。例如，增加清晰度可让文本显示地更加轮廓分明，而减小清晰度则可以让照片显示地更平滑。
 - **暗度**：增加或减少扫描图像中颜色的黑白用量。
 - **对比度**：增加或减少页面上最浅和最深的颜色之间的色差。
 - **背景清除**：清除扫描图像背景的模糊颜色。例如，如果使用彩色纸打印文档原件，则使用该功能可增亮背景，而不会影响图像的暗度。
 - **自动调整色调**：仅限 Flow 打印机。打印机将**暗度**、**对比度**和**背景清理**设置自动调整为最适合所扫描文档的值。
1. 从打印机控制面板上的主页屏幕中，导航到[扫描](#)应用程序中，然后选择[扫描](#)图标。
 2. 选择以下扫描功能之一：
 - [扫描到电子邮件](#)
 - [扫描到网络文件夹](#)
 - [扫描到 U 盘](#)
 - [扫描到作业存储](#)
 - [扫描到 SharePoint®](#)
 3. 选择[选项](#)，然后选择[图像调整](#)。

4. 调整滑块以设定级别，然后选择**完成**。
5. 选择**发送**或**保存**以开始扫描

 **注：**这些设置是临时的。在完成作业后，打印机将恢复为默认设置。

针对文本或图片优化扫描质量

针对扫描的图像类型优化扫描作业：文本、图形或照片。

1. 从打印机控制面板上的主页屏幕中，导航到**扫描**应用程序中，然后选择**扫描**图标。
2. 选择以下扫描功能之一：
 - **扫描到电子邮件**
 - **扫描到网络文件夹**
 - **扫描到 U 盘**
 - **扫描到作业存储**
 - **扫描到 SharePoint®**
3. 选择**选项**，然后选择**优化文本/图片**。
4. 选择一个预定义选项。
5. 选择**发送**或**保存**以开始扫描

 **注：**这些设置是临时的。在完成作业后，打印机将恢复为默认设置。

检查输出质量设置

此设置调整保存文件时的压缩级别。要获得最高质量，请选择最高设置。

1. 从打印机控制面板上的主页屏幕中，导航到**扫描**应用程序中，然后选择**扫描**图标。
2. 选择以下扫描功能之一：
 - **扫描到电子邮件**
 - **扫描到网络文件夹**
 - **扫描到 U 盘**
 - **扫描到 SharePoint®**
3. 选择**选项**，然后选择**文件类型和分辨率**。
4. 选择一个预定义的**质量和文件大小**选项，然后选择**完成**。
5. 选择**发送**或**保存**以开始扫描

提高传真图像质量

如果打印机有传真质量问题，请按所示顺序尝试以下方案以解决问题。

- [检查扫描仪玻璃板上是否有灰尘和污渍](#)
- [检查发送传真分辨率设置](#)
- [检查图像调整设置](#)
- [针对文本或图片优化传真质量](#)
- [检查纠错设置](#)
- [检查适合页面设置](#)
- [发送到不同的传真机](#)
- [检查发件人的传真机](#)

请首先尝试以下简单步骤：

- 使用平板扫描仪而不是文档进纸器。
- 使用高质量的原件。
- 使用文档进纸器时，使用纸张导板将原文档正确装入进纸器，以避免不清晰或倾斜的图像。

如果问题依然存在，请尝试以下其它解决方案。如果这些解决方案不能解决问题，请参见“改善打印质量”，以获得更多解决方案。

检查扫描仪玻璃板上是否有灰尘和污渍

随着时间的推移，碎屑颗粒可能会聚集到扫描仪玻璃板和白色塑料衬底上，这可能会影响性能。如果打印的页面有条纹、多余的线条、黑点、打印质量太差或文字不清晰，请按以下这些过程清洁扫描仪。

1. 按电源按钮以关闭打印机，然后从电源插座拔下电源线。

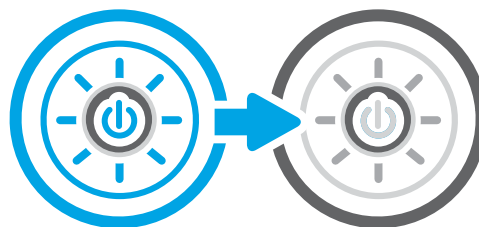

2. 打开扫描仪盖板。

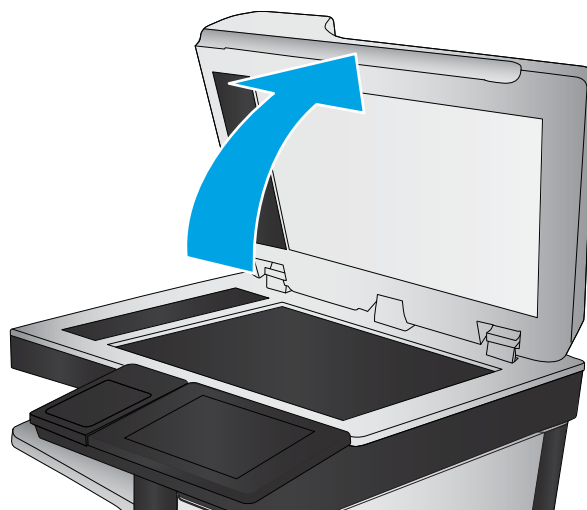

3. 使用蘸有不含研磨料的玻璃清洁剂的软布或海绵清洁扫描仪玻璃板（图注 1）和文档进纸器条带（图注 2、图注 3）。

注意：请勿在打印机的任何部分使用研磨剂、丙酮、苯、氨水、酒精或四氯化碳，这些物质可能会损坏打印机。请勿将液体直接倒在玻璃板或压板上。这些液体可能会渗入打印机并造成损坏。

注：如果在使用文档进纸器时复印件上出现条纹，请务必清洁扫描仪左侧的玻璃带（图注 2、图注 3）。

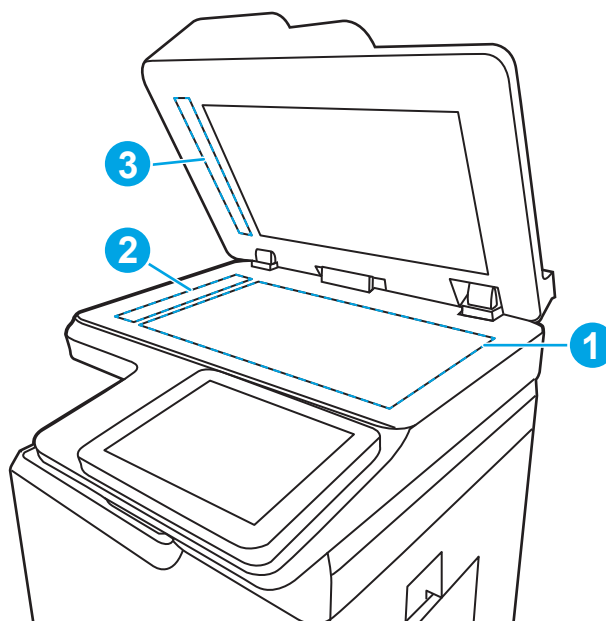

4. 用麂皮或人造海绵擦干玻璃板和白色塑料部分以免出现污迹。
5. 将电源线连接到电源插座，然后按电源按钮以开启打印机。

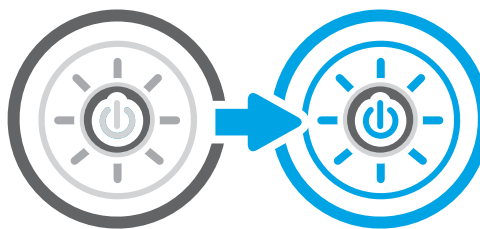

检查发送传真分辨率设置

根据需要调整外发传真的分辨率。更高的分辨率设置会增加传真文件大小和发送时间。

1. 从打印机控制面板上的主页屏幕中，导航至**传真**应用程序，然后选择**传真**图标。
2. 选择**选项**。
3. 在“选项”窗格中滚动至**分辨率**并选定它。
4. 选择一个预定义选项，然后选择**发送**以发送传真。

检查图像调整设置

调整**传真**菜单中的设置，以优化图像质量。

- **清晰度**：让图像更清晰或更模糊。例如，增加清晰度可让文本显示地更加轮廓分明，而减小清晰度则可以让照片显示地更平滑。
- **暗度**：增加或减少扫描图像中颜色的黑白用量。
- **对比度**：增加或减少页面上最浅和最深的颜色之间的色差。
- **背景清除**：清除扫描图像背景的模糊颜色。例如，如果使用彩色纸打印文档原件，则使用该功能可增亮背景，而不会影响图像的暗度。
- **自动调整色调**：仅限 Flow 打印机。打印机将**暗度**、**对比度**和**背景清理**设置自动调整为最适合所扫描文档的值。

1. 从打印机控制面板上的主页屏幕中，导航至**传真**应用程序，然后选择**传真**图标。
2. 选择**选项**。
3. 在“选项”窗格中滚动至**图像调整**并选定它。
4. 调整滑块以设定级别，然后选择**完成**。
5. 选择**发送**以发送传真。

 **注**：这些设置是临时的。在完成作业后，打印机将恢复为默认设置。

针对文本或图片优化传真质量

针对扫描的图像类型优化传真作业：文本、图形或照片。

1. 从打印机控制面板上的主页屏幕中，导航至**传真**应用程序，然后选择**传真**图标。
2. 选择**选项**。
3. 在“选项”窗格中滚动至**优化文本/图片**并选定它。
4. 选择一个预定义选项。
5. 选择**发送**以发送传真。

 **注**：这些设置是临时的。在完成作业后，打印机将恢复为默认设置。

检查纠错设置

请确保启用**纠错模式**设置。此设置可以提高图像质量。

1. 从打印机控制面板上的主屏幕中，导航到[设置](#)应用程序，然后选择[设置](#)图标。
2. 打开以下菜单：
 - a. [传真](#)
 - b. [传真发送设置](#)
 - c. [常规传真发送设置](#)
3. 选择[纠错模式](#)选项。轻触[完成](#)按钮。

检查适合页面设置

如果启用了[适合页面](#)设置并且接收的传真大于默认页面尺寸，打印机将尝试缩放图像以使其适合页面。如果已禁用该设置，过大的图像会划分成多个页面。

1. 从打印机控制面板上的主屏幕中，导航到[设置](#)应用程序，然后选择[设置](#)图标。
2. 打开以下菜单：
 - a. [传真](#)
 - b. [传真的接收设置](#)
 - c. [默认作业选项](#)
 - d. [适合页面](#)
3. 选择[开启](#)选项启用设置或选择[关闭](#)选项将其禁用。

发送到不同的传真机

该问题可能与传真机器设置或耗材状态有关。

尝试将传真发送到其它传真机。如果传真质量较好，则问题出在首位收件人的传真机设置或耗材状态上。

检查发件人的传真机

请尝试以下操作以检查发件人的传真机。

请发件人尝试从其他传真机发送传真。如果传真质量更好，则问题出在发件人的传真机上。如果其它传真机不可用，可请求发件人考虑做出以下更改：

- 确保原文档使用的是白纸（而不是彩色纸张）。
- 调高传真分辨率、质量级别或对比度设置。
- 如有可能，从计算机软件程序发送传真。

解决传真问题

使用以下各部分解决涉及打印机传真功能的问题。

- [解决传真问题的检查清单](#)
- [一般传真问题](#)

解决传真问题的检查清单

核对以下清单，找出所遇传真问题的症结所在：

- [您使用的是哪种类型的电话线路？](#)
- [是否使用了电涌保护设备？](#)
- [使用了电话公司的语音信息服务还是使用应答机？](#)
- [您的电话线路是否有呼叫等待功能？](#)
- [检查传真附件状态](#)
- **是否使用随传真附件提供的传真电缆？** 已使用附带的传真电缆测试了此传真附件，结果表明符合 RJ11 和功能规格。请勿换用其它电话线；模拟传真附件要求使用模拟电话线。它还需要模拟电话连接。
- **传真/电话线路插头是否已插入传真附件的插孔中？** 请确保电话线插头已正确插入插孔中。将插头插入插孔中，直至听到“咔嚓”声。

 **注：** 验证电话插孔已经连接到传真端口，而非网络端口。这两个端口外观类似。

- **电话的墙上插孔是否正常工作？** 将电话连接到墙上插孔中，确认有拨号音。您能否听到拨号音？能否拨出或接听电话？

您使用的是哪种类型的电话线路？

检查您使用的电话线路类型，并查看关于此类型线路的建议。

- **专线：** 指定用来接收或发送传真的标准模拟传真/电话线路。

 **注：** 这种电话线路应仅供打印机收发传真，而不应与其它类型的电话设备共用。这样的电话设备包括使用电话线路向监控公司发送通知的报警系统。

- **PBX 系统：** 这是一种商务电话系统。普通的家庭电话和本传真附件使用模拟电话信号。有些 PBX 系统采用数字信号，因此可能与本传真附件不兼容。您可能需要接口模拟电话适配器 (ATA) 将传真机连接到数字 PBX 系统。
- **切换线路：** 这是一种电话系统功能，当第一个来电线路正忙时，如果有新的来电，此功能将把新的来电“切换”到下一个可用线路。尝试将打印机连接到第一条来电线路。当来电的振铃次数达到应答前振铃次数设置中设定的次数后，传真附件将应答。

是否使用了电涌保护设备？

可在墙上插孔和传真附件之间连接一个电涌保护设备，使传真附件不会受到电话线路传来的电流冲击。这些设备可能会降低电话信号的质量，导致一些传真通信问题。

如果发送或接收传真时遇到问题，而且正在使用了其中某种设备，请将打印机直接连接到墙上的电话插孔以确定问题是否为浪涌保护设备所致。

使用了电话公司的语音信息服务还是使用应答机？

如果信息服务的应答前振铃次数设置小于传真附件的应答前振铃次数设置，则信息服务将应答呼叫，这样，传真附件即无法收到传真。

如果传真附件的应答前振铃次数设置小于信息服务的该设置，则传真附件将应答所有呼叫。

您的电话线路是否有呼叫等待功能？

如果传真电话线路具有激活的呼叫等待功能，呼叫等待通知可能会中断正在进行的传真呼叫，这会导致通信错误。

请确保传真电话线路上的呼叫等待功能未处于活动状态。

检查传真附件状态

如果模拟传真附件似乎无法正常工作，请打印[配置页面](#)报告检查其状态。

1. 从主屏幕中，滚动至[报告](#)并选择它。
2. 打开以下菜单：
 - a. [配置/状态页](#)
 - b. [配置页](#)
3. 轻触[打印](#)按钮打印报告或轻触[查看](#)按钮查看屏幕上的报告。报告包含几个页面。

 **注：** 打印机 IP 地址或主机名列在 Jetdirect 页中。

4. 在配置页的传真附件页中，查看“硬件信息”标题下面的调制解调器状态。下表列出了各种状态，并说明了可用的解决方法。

 **注：** 如果“传真附件页”未打印，则可能模拟传真附件出现问题。如果您正在使用 LAN 传真或 Internet 传真，这些配置可能会禁用该功能。

表 9-13 模拟传真附件故障排除

状态条件	可采用的解决方案
运行/已启用 ¹	模拟传真附件已安装并就绪。
运行/已禁用 ¹	传真附件已经安装，但尚未配置必要的传真设置。 传真附件已安装并正常运行；但是，HP 数字发送实用程序已禁用打印机传真功能或已启用 LAN 传真。启用 LAN 传真后，将禁用模拟传真功能。一次只能启用一项传真功能，即 LAN 传真或模拟传真。 注： 如果已启用 LAN 传真，则 扫描到传真 功能在打印机控制面板上不可用。
非运行/已启用/已禁用 ¹	打印机检测到固件故障。升级固件。
已损坏/已启用/已禁用 ¹	传真附件有故障。重新安装传真附件卡并检查引脚是否弯曲。如果状态仍显示为“已损坏”，请更换模拟传真附件卡。

¹ “已启用”表示模拟传真附件已启用且开启；“已禁用”表示已启用 LAN 传真（模拟传真已关闭）。

一般传真问题

了解有关常见传真问题的解决方案。

- [传真发送失败](#)
- [未显示传真通讯簿按钮](#)
- [在 HP Web Jetadmin 中找不到传真设置](#)
- [启用覆盖选项后，标题附加在页面顶端](#)
- [收件人框中既有姓名又有号码](#)
- [一页传真打印为两页](#)
- [传真过程中文档停在文档进纸器中](#)
- [传真附件发出的声音过大或过小](#)

传真发送失败

检查传真问题，并尝试建议的解决方案。

已启用 JBIG，但接收传真机没有 JBIG 功能。

关闭 JBIG 设置。

未显示传真通讯簿按钮

检查传真问题，并尝试建议的解决方案。

在选定的联系人列表中，没有联系人具有与其相关联的传真信息。添加所需的传真信息。

在 HP Web Jetadmin 中找不到传真设置

检查传真问题，并尝试建议的解决方案。

HP Web Jetadmin 中的传真设置位于设备的状态页下拉菜单中。

从下列菜单中选择**数字发送和传真**。

启用覆盖选项后，标题附加在页面顶端

此传真问题属于操作中的正常情况。

对于所有转发的传真，打印机都将覆盖标题附加到页面的顶部。

这是正常现象。

收件人框中既有姓名又有号码

此传真问题属于操作中的正常情况。

根据姓名和号码来自何处，可能会同时显示姓名和号码。传真通讯簿列出姓名，而所有其他数据库列出号码。

这是正常现象。

一页传真打印为两页

检查传真问题，并尝试建议的解决方案。

传真标题附加在传真的顶部，而将文字挤到另一页。

要将单页传真打印在一页上，请将覆盖标题设置为覆盖模式或调整适合页面的设置。

传真过程中文档停在文档进纸器中

检查传真问题，并尝试建议的解决方案。

文档进纸器中卡纸。

清除卡纸，然后重新发送传真。

传真附件发出的声音过大或过小

检查传真问题，并尝试建议的解决方案。

需要调整音量设置。

在[传真发送设置](#)菜单和[传真接收设置](#)菜单中调整音量。

USB 闪存驱动器没有响应

默认情况下禁用该 USB 端口。使用此功能前，请选择一种方法来启用 USB 端口。

- [方法 1: 从打印机控制面板中启用 USB 端口](#)
- [方法 2: 从 HP 嵌入式 Web 服务器启用 USB 端口 \(仅限联网打印机\)](#)



方法 1: 从打印机控制面板中启用 USB 端口

使用打印机控制面板来启用 USB 端口进行打印。

1. 从打印机控制面板上的主屏幕中，导航到[设置](#)应用程序，然后选择[设置](#)图标。
2. 打开以下菜单：
 - a. [复印/打印或打印](#)
 - b. [启用设备 USB](#)
3. 选择[启用从 U 盘打印](#)。

方法 2: 从 HP 嵌入式 Web 服务器启用 USB 端口 (仅限联网打印机)

使用 HP 内嵌式 Web 服务器允许 USB 端口进行打印。

1. 从打印机控制面板的主屏幕中，轻触“信息”图标 ，然后轻触“以太网”图标  以显示 IP 地址或主机名。
2. 打开 Web 浏览器，然后在地址行中，按照在打印机控制面板上显示的那样键入 IP 地址。按计算机键盘上的 Enter 键。随后将打开 EWS。

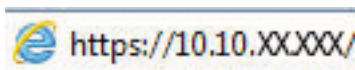

 **注：**如果 Web 浏览器显示一条消息，指示访问该网站可能不安全，则选择继续浏览该网站的选项。访问此网站不会损害计算机。

3. 选择 MFP 型号的[复印/打印](#)标签或 SFP 型号的[打印](#)标签。
4. 在左侧菜单中，选择“[从 U 盘打印](#)”设置。
5. 选择[启用从 U 盘打印](#)。
6. 单击[应用](#)。

A 服务与支持

- [HP 有限保修声明](#)
- [HP 高级保护保修: LaserJet 碳粉盒有限保修声明](#)
- [长寿命耗材和维护套件有限保修声明](#)
- [HP 对非 HP 耗材的政策](#)
- [HP 防伪网站](#)
- [存储在碳粉盒上的数据](#)
- [最终用户许可协议](#)
- [客户自助维修保修服务](#)
- [客户支持](#)

HP 有限保修声明

- [英国、爱尔兰和马耳他](#)
- [奥地利、比利时、德国和卢森堡](#)
- [比利时、法国和卢森堡](#)
- [意大利](#)
- [西班牙](#)
- [丹麦](#)
- [挪威](#)
- [瑞典](#)
- [葡萄牙](#)
- [希腊和塞浦路斯](#)
- [匈牙利](#)
- [捷克共和国](#)
- [斯洛伐克](#)
- [波兰](#)
- [保加利亚](#)
- [罗马尼亚](#)
- [比利时和荷兰](#)
- [芬兰](#)
- [斯洛文尼亚](#)
- [克罗地亚语](#)
- [拉脱维亚](#)
- [立陶宛](#)
- [爱沙尼亚](#)

HP 产品	有限保修期*
HP Color LaserJet Managed MFP E78223, E78228	90 天, 仅限 HP 部件

 **注:** *保修与支持选项视产品、国家/地区和当地法律要求而有所不同。请访问 support.hp.com 以了解当地提供的 HP 荣获大奖的服务和支持选项。

HP 向最终用户客户保证, 这一 HP 有限保修仅适用于销售或租赁的 HP 品牌产品, 来自于: a) HP Inc. 及其子公司、附属公司、授权经销商或国家/地区经销商; b) HP 有限担保, 自购买之日起, 在上述指定时

期内，HP 硬件和配件在材料和工艺方面不存在任何缺陷。如果 HP 在保修期内注意到此类缺陷，HP 将有权维修或更换证实有缺陷的产品。更换的产品可能为全新或性能等同于全新的产品。

HP 向您保证，自购买之日起，在上方规定的期限内，HP 软件在正确安装和使用的情况下，不会因材料和工艺方面的缺陷而无法执行其程序指令。如果 HP 在保修期内注意到此类缺陷，HP 将更换因此类缺陷而无法执行其程序指令的软件。

HP 不保证 HP 产品运行不发生中断或故障。如果 HP 在合理的期限内未能将产品维修或更换至担保的条件，则您有权立即退回产品，并获得全额退款。

HP 产品可能包含性能等同于全新的重制部件，或偶经使用。

保修不适用于以下原因导致的缺陷：(a) 维护或校准不当或不充分；(b) 软件、接口、部件或耗材并非 HP 提供；(c) 擅自改装或滥用；(d) 运行环境超出产品公布的环境规格；(e) 场地准备或维护不当。

在当地法律允许的范围之内，以上保修具有排他性，除此之外，不再以书面或口头形式明示或默示任何其他保证或条件。HP 特此拒绝针对适销性、质量满意度以及对特定用途的适用性给出任何默示的保证或条件。有些国家/地区、州或省并不允许限制暗示性保修期限，因此以上限制或例外条款可能对您不适用。此保修为您提供了特定的法律权利，并且您可能还具有其它权利，这些权利因国家/地区、州或省的不同而有所不同。

HP 的有限保修在任何可为本产品提供支持和销售本 HP 产品的国家/地区或区域均有效。您能够获得的保修服务水平视当地情况而定。HP 将不会为使产品适用于因法律或管制原因而无法运行的国家/地区而改变产品的外形、装配或功能。

在地方法规所允许的范围之内，本保修声明中的补偿是您的唯一和全部补偿。除以上所述，对于数据丢失，或对于直接、特殊、间接、后果性的（包括利润下降或数据丢失）或其他损失（无论基于合同、民事侵权还是其他方面），HP 或其供应商概不负责。有些国家/地区、州或省不允许排除或限制偶发性或继发性的损坏，因此以上限制或例外条款可能对您不适用。

除法律规定外，此声明中包含的保修条款不排除、限制或修改您购买此产品所获得的法定权利，而且还是对此权利的补充。

英国、爱尔兰和马耳他

The HP Limited Warranty is a commercial guarantee voluntarily provided by HP. The name and address of the HP entity responsible for the performance of the HP Limited Warranty in your country/region is as follows:

UK: HP Inc UK Limited, Cain Road, Amen Corner, Bracknell, Berkshire, RG12 1HN

Ireland: Hewlett-Packard Ireland Limited, Liffey Park Technology Campus, Barnhall Road, Leixlip, Co.Kildare

Malta: Hewlett-Packard Europe B.V., Amsterdam, Meyrin Branch, Route du Nant-d'Avril 150, 1217 Meyrin, Switzerland

United Kingdom: The HP Limited Warranty benefits apply in addition to any legal rights to a guarantee from seller of nonconformity of goods with the contract of sale. These rights expire six years from delivery of goods for products purchased in England or Wales and five years from delivery of goods for products purchased in Scotland. However various factors may impact your eligibility to receive these rights. For further information, please consult the following link: Consumer Legal Guarantee (www.hp.com/go/eu-legal) or you may visit the European Consumer Centers website (http://ec.europa.eu/consumers/solving_consumer_disputes/non-judicial_redress/ecc-net/index_en.htm). Consumers have the right to choose whether to claim service under the HP Limited Warranty or against the seller under the legal guarantee.

Ireland: The HP Limited Warranty benefits apply in addition to any statutory rights from seller in relation to nonconformity of goods with the contract of sale. However various factors may impact your eligibility to receive these rights. Consumer statutory rights are not limited or affected in any manner by HP Care Pack. For further

information, please consult the following link: Consumer Legal Guarantee (www.hp.com/go/eu-legal) or you may visit the European Consumer Centers website (http://ec.europa.eu/consumers/solving_consumer_disputes/non-judicial_redress/ecc-net/index_en.htm). Consumers have the right to choose whether to claim service under the HP Limited Warranty or against the seller under the legal guarantee.

Malta: The HP Limited Warranty benefits apply in addition to any legal rights to a two-year guarantee from seller of nonconformity of goods with the contract of sale; however various factors may impact your eligibility to receive these rights. Consumer statutory rights are not limited or affected in any manner by the HP Limited Warranty. For further information, please consult the following link: Consumer Legal Guarantee (www.hp.com/go/eu-legal) or you may visit the European Consumer Centers website (http://ec.europa.eu/consumers/solving_consumer_disputes/non-judicial_redress/ecc-net/index_en.htm). Consumers have the right to choose whether to claim service under the HP Limited Warranty or against the seller under two-year legal guarantee.

奥地利、比利时、德国和卢森堡

Die beschränkte HP Herstellergarantie ist eine von HP auf freiwilliger Basis angebotene kommerzielle Garantie. Der Name und die Adresse der HP Gesellschaft, die in Ihrem Land für die Gewährung der beschränkten HP Herstellergarantie verantwortlich ist, sind wie folgt:

Deutschland: HP Deutschland GmbH, Schickardstr. 32, D-71034 Böblingen

Österreich: HP Austria GmbH., Technologiestrasse 5, A-1120 Wien

Luxemburg: Hewlett-Packard Luxembourg S.C.A., 75, Parc d'Activités Capellen, Rue Pafebruc, L-8308 Capellen

Belgien: HP Belgium BVBA, Hermeslaan 1A, B-1831 Diegem

Die Rechte aus der beschränkten HP Herstellergarantie gelten zusätzlich zu den gesetzlichen Ansprüchen wegen Sachmängeln auf eine zweijährige Gewährleistung ab dem Lieferdatum. Ob Sie Anspruch auf diese Rechte haben, hängt von zahlreichen Faktoren ab. Die Rechte des Kunden sind in keiner Weise durch die beschränkte HP Herstellergarantie eingeschränkt bzw. betroffen. Weitere Hinweise finden Sie auf der folgenden Website: Gewährleistungsansprüche für Verbraucher (www.hp.com/go/eu-legal) oder Sie können die Website des Europäischen Verbraucherzentrums (http://ec.europa.eu/consumers/solving_consumer_disputes/non-judicial_redress/ecc-net/index_en.htm) besuchen. Verbraucher haben das Recht zu wählen, ob sie eine Leistung von HP gemäß der beschränkten HP Herstellergarantie in Anspruch nehmen oder ob sie sich gemäß der gesetzlichen zweijährigen Haftung für Sachmängel (Gewährleistung) sich an den jeweiligen Verkäufer wenden.

比利时、法国和卢森堡

La garantie limitée HP est une garantie commerciale fournie volontairement par HP. Voici les coordonnées de l'entité HP responsable de l'exécution de la garantie limitée HP dans votre pays/région :

France: HP France SAS, société par actions simplifiée identifiée sous le numéro 448 694 133 RCS Evry, 1 Avenue du Canada, 91947, Les Ulis

G.D. Luxembourg: Hewlett-Packard Luxembourg S.C.A., 75, Parc d'Activités Capellen, Rue Pafebruc, L-8308 Capellen

Belgique: HP Belgium BVBA, Hermeslaan 1A, B-1831 Diegem

France: Les avantages de la garantie limitée HP s'appliquent en complément des droits dont vous disposez au titre des garanties légales applicables dont le bénéfice est soumis à des conditions spécifiques. Vos droits en tant que consommateur au titre de la garantie légale de conformité mentionnée aux articles L. 211-4 à L. 211-13 du Code de la Consommation et de celle relatives aux défauts de la chose vendue, dans les conditions prévues aux articles 1641 à 1648 et 2232 du Code de Commerce ne sont en aucune façon limités ou affectés par la garantie limitée HP. Pour de plus amples informations, veuillez consulter le lien suivant : Garanties légales accordées au

consommateur (www.hp.com/go/eu-legal). Vous pouvez également consulter le site Web des Centres européens des consommateurs (http://ec.europa.eu/consumers/solving_consumer_disputes/non-judicial_redress/ecc-net/index_en.htm). Les consommateurs ont le droit de choisir d'exercer leurs droits au titre de la garantie limitée HP, ou auprès du vendeur au titre des garanties légales applicables mentionnées ci-dessus.

POUR RAPPEL:

Garantie Légale de Conformité:

« Le vendeur est tenu de livrer un bien conforme au contrat et répond des défauts de conformité existant lors de la délivrance.

Il répond également des défauts de conformité résultant de l'emballage, des instructions de montage ou de l'installation lorsque celle-ci a été mise à sa charge par le contrat ou a été réalisée sous sa responsabilité ».

Article L211-5 du Code de la Consommation:

« Pour être conforme au contrat, le bien doit:

1° Etre propre à l'usage habituellement attendu d'un bien semblable et, le cas échéant:

- correspondre à la description donnée par le vendeur et posséder les qualités que celui-ci a présentées à l'acheteur sous forme d'échantillon ou de modèle;

- présenter les qualités qu'un acheteur peut légitimement attendre eu égard aux déclarations publiques faites par le vendeur, par le producteur ou par son représentant, notamment dans la publicité ou l'étiquetage;

2° Ou présenter les caractéristiques définies d'un commun accord par les parties ou être propre à tout usage spécial recherché par l'acheteur, porté à la connaissance du vendeur et que ce dernier a accepté ».

Article L211-12 du Code de la Consommation:

« L'action résultant du défaut de conformité se prescrit par deux ans à compter de la délivrance du bien ».

Garantie des vices cachés

Article 1641 du Code Civil : *« Le vendeur est tenu de la garantie à raison des défauts cachés de la chose vendue qui la rendent impropre à l'usage auquel on la destine, ou qui diminuent tellement cet usage que l'acheteur ne l'aurait pas acquise, ou n'en aurait donné qu'un moindre prix, s'il les avait connus. »*

Article 1648 alinéa 1 du Code Civil:

« L'action résultant des vices rédhibitoires doit être intentée par l'acquéreur dans un délai de deux ans à compter de la découverte du vice. »

G.D. Luxembourg et Belgique: Les avantages de la garantie limitée HP s'appliquent en complément des droits dont vous disposez au titre de la garantie de non-conformité des biens avec le contrat de vente. Cependant, de nombreux facteurs peuvent avoir un impact sur le bénéfice de ces droits. Vos droits en tant que consommateur au titre de ces garanties ne sont en aucune façon limités ou affectés par la garantie limitée HP. Pour de plus amples informations, veuillez consulter le lien suivant: Garanties légales accordées au consommateur (www.hp.com/go/eu-legal) ou vous pouvez également consulter le site Web des Centres européens des consommateurs (http://ec.europa.eu/consumers/solving_consumer_disputes/non-judicial_redress/ecc-net/index_en.htm). Les consommateurs ont le droit de choisir de réclamer un service sous la garantie limitée HP ou auprès du vendeur au cours d'une garantie légale de deux ans.

意大利

La Garanzia limitata HP è una garanzia commerciale fornita volontariamente da HP. Di seguito sono indicati nome e indirizzo della società HP responsabile della fornitura dei servizi coperti dalla Garanzia limitata HP nel vostro Paese/regione:

Italia: HP Italy S.r.l., Via G. Di Vittorio 9, 20063 Cernusco S/Naviglio

I vantaggi della Garanzia limitata HP vengono concessi ai consumatori in aggiunta ai diritti derivanti dalla garanzia di due anni fornita dal venditore in caso di non conformità dei beni rispetto al contratto di vendita. Tuttavia, diversi fattori possono avere un impatto sulla possibilità di beneficiare di tali diritti. I diritti spettanti ai consumatori in forza della garanzia legale non sono in alcun modo limitati, né modificati dalla Garanzia limitata HP. Per ulteriori informazioni, si prega di consultare il seguente link: Garanzia legale per i clienti (www.hp.com/go/eu-legal), oppure visitare il sito Web dei Centri europei per i consumatori (http://ec.europa.eu/consumers/solving_consumer_disputes/non-judicial_redress/ecc-net/index_en.htm). I consumatori hanno il diritto di scegliere se richiedere un servizio usufruendo della Garanzia limitata HP oppure rivolgendosi al venditore per far valere la garanzia legale di due anni.

西班牙

Su Garantía limitada de HP es una garantía comercial voluntariamente proporcionada por HP. El nombre y dirección de las entidades HP que proporcionan la Garantía limitada de HP (garantía comercial adicional del fabricante) en su país es:

España: Hewlett-Packard Española S.L. Calle Vicente Aleixandre, 1 Parque Empresarial Madrid - Las Rozas, E-28232 Madrid

Los beneficios de la Garantía limitada de HP son adicionales a la garantía legal de 2 años a la que los consumidores tienen derecho a recibir del vendedor en virtud del contrato de compraventa; sin embargo, varios factores pueden afectar su derecho a recibir los beneficios bajo dicha garantía legal. A este respecto, la Garantía limitada de HP no limita o afecta en modo alguno los derechos legales del consumidor (www.hp.com/go/eu-legal). Para más información, consulte el siguiente enlace: Garantía legal del consumidor o puede visitar el sitio web de los Centros europeos de los consumidores (http://ec.europa.eu/consumers/solving_consumer_disputes/non-judicial_redress/ecc-net/index_en.htm). Los clientes tienen derecho a elegir si reclaman un servicio acogiéndose a la Garantía limitada de HP o al vendedor de conformidad con la garantía legal de dos años.

丹麦

Den begrænsede HP-garanti er en garanti, der ydes frivilligt af HP. Navn og adresse på det HP-selskab, der er ansvarligt for HP's begrænsede garanti i dit land, er som følger:

Danmark: HP Inc Danmark ApS, Engholm Parkvej 8, 3450, Allerød

Den begrænsede HP-garanti gælder i tillæg til eventuelle juridiske rettigheder, for en toårig garanti fra sælgeren af varer, der ikke er i overensstemmelse med salgsaftalen, men forskellige faktorer kan dog påvirke din ret til at opnå disse rettigheder. Forbrugerens lovbestemte rettigheder begrænses eller påvirkes ikke på nogen måde af den begrænsede HP-garanti. Se nedenstående link for at få yderligere oplysninger: Forbrugerens juridiske garanti (www.hp.com/go/eu-legal) eller du kan besøge De Europæiske Forbrugercentres websted (http://ec.europa.eu/consumers/solving_consumer_disputes/non-judicial_redress/ecc-net/index_en.htm). Forbrugere har ret til at vælge, om de vil gøre krav på service i henhold til HP's begrænsede garanti eller hos sælger i henhold til en toårig juridisk garanti.

挪威

HPs garanti er en begrenset og kommersiell garanti som HP selv har valgt å tilby. Følgende lokale selskap innestår for garantien:

Norge: HP Norge AS, Rolfbuktveien 4b, 1364 Fornebu

HPs garanti kommer i tillegg til det mangelsansvar HP har i henhold til norsk forbrukerkjøpslovgivning, hvor reklamasjonsperioden kan være to eller fem år, avhengig av hvor lenge salgsgjenstanden var ment å vare. Ulike faktorer kan imidlertid ha betydning for om du kvalifiserer til å kreve avhjelp iht slikt mangelsansvar. Forbrukerens lovmessige rettigheter begrenses ikke av HPs garanti. Hvis du vil ha mer informasjon, kan du klikke på følgende kobling: Juridisk garanti for forbruker (www.hp.com/go/eu-legal) eller du kan besøke nettstedet til de europeiske forbrukersentrene (http://ec.europa.eu/consumers/solving_consumer_disputes/non-judicial_redress/ecc-net/index_en.htm). Forbrukere har retten til å velge å kreve service under HPs garanti eller iht selgerens lovpålagte mangelsansvar.

瑞典

HP:s begränsade garanti är en kommersiell garanti som tillhandahålls frivilligt av HP. Namn och adress till det HP-företag som ansvarar för HP:s begränsade garanti i ditt land är som följer:

Sverige: HP PPS Sverige AB, SE-169 73 Stockholm

Fördelarna som ingår i HP:s begränsade garanti gäller utöver de lagstadgade rättigheterna till tre års garanti från säljaren angående varans bristande överensstämmelse gentemot köpeavtalet, men olika faktorer kan påverka din rätt att utnyttja dessa rättigheter. Konsumentens lagstadgade rättigheter varken begränsas eller påverkas på något sätt av HP:s begränsade garanti. Mer information får du om du följer denna länk: Lagstadgad garanti för konsumenter (www.hp.com/go/eu-legal) eller så kan du gå till European Consumer Centers webbplats (http://ec.europa.eu/consumers/solving_consumer_disputes/non-judicial_redress/ecc-net/index_en.htm). Konsumenter har rätt att välja om de vill ställa krav enligt HP:s begränsade garanti eller på säljaren enligt den lagstadgade treåriga garantin.

葡萄牙

A Garantia Limitada HP é uma garantia comercial fornecida voluntariamente pela HP. O nome e a morada da entidade HP responsável pela prestação da Garantia Limitada HP no seu país são os seguintes:

Portugal: HPCP – Computing and Printing Portugal, Unipessoal, Lda., Edifício D. Sancho I, Quinta da Fonte, Porto Salvo, Lisboa, Oeiras, 2740 244

As vantagens da Garantia Limitada HP aplicam-se cumulativamente com quaisquer direitos decorrentes da legislação aplicável à garantia de dois anos do vendedor, relativa a defeitos do produto e constante do contrato de venda. Existem, contudo, vários fatores que poderão afetar a sua elegibilidade para beneficiar de tais direitos. Os direitos legalmente atribuídos aos consumidores não são limitados ou afetados de forma alguma pela Garantia Limitada HP. Para mais informações, consulte a ligação seguinte: Garantia legal do consumidor (www.hp.com/go/eu-legal) ou visite o Web site da Rede dos Centros Europeus do Consumidor (http://ec.europa.eu/consumers/solving_consumer_disputes/non-judicial_redress/ecc-net/index_en.htm). Os consumidores têm o direito de escolher se pretendem reclamar assistência ao abrigo da Garantia Limitada HP ou contra o vendedor ao abrigo de uma garantia jurídica de dois anos.

希腊和塞浦路斯

Η Περιορισμένη εγγύηση HP είναι μια εμπορική εγγύηση η οποία παρέχεται εθελοντικά από την HP. Η επωνυμία και η διεύθυνση του νομικού προσώπου HP που παρέχει την Περιορισμένη εγγύηση HP στη χώρα σας είναι η εξής:

Ελλάδα /Κύπρος: HP Printing and Personal Systems Hellas EPE, Tzavella 1-3, 15232 Chalandri, Attiki

Ελλάδα /Κύπρος: HP Συστήματα Εκτύπωσης και Προσωπικών Υπολογιστών Ελλάς Εταιρεία Περιορισμένης Ευθύνης, Tzavella 1-3, 15232 Chalandri, Attiki

Τα προνόμια της Περιορισμένης εγγύησης HP ισχύουν επιπλέον των νόμιμων δικαιωμάτων για διετή εγγύηση έναντι του Πωλητή για τη μη συμμόρφωση των προϊόντων με τις συνομολογημένες συμβατικά ιδιότητες, ωστόσο η άσκηση των δικαιωμάτων σας αυτών μπορεί να εξαρτάται από διάφορους παράγοντες. Τα νόμιμα δικαιώματα των καταναλωτών δεν περιορίζονται ούτε επηρεάζονται καθ' οιονδήποτε τρόπο από την Περιορισμένη εγγύηση HP. Για περισσότερες πληροφορίες, συμβουλευτείτε την ακόλουθη τοποθεσία web: Νόμιμη εγγύηση καταναλωτή (www.hp.com/go/eu-legal) ή μπορείτε να επισκεφτείτε την τοποθεσία web των Ευρωπαϊκών Κέντρων Καταναλωτή (http://ec.europa.eu/consumers/solving_consumer_disputes/non-judicial_redress/ecc-net/index_en.htm). Οι καταναλωτές έχουν το δικαίωμα να επιλέξουν αν θα αξιώσουν την υπηρεσία στα πλαίσια της Περιορισμένης εγγύησης HP ή από τον πωλητή στα πλαίσια της νόμιμης εγγύησης δύο ετών.

匈牙利

A HP korlátozott jótállás egy olyan kereskedelmi jótállás, amelyet a HP a saját elhatározásából biztosít. Az egyes országokban a HP mint gyártó által vállalt korlátozott jótállást biztosító HP vállalatok neve és címe:

Magyarország: HP Inc Magyarország Kft., H-1117 Budapest, Alíz utca 1.

A HP korlátozott jótállásban biztosított jogok azokon a jogokon felül illetik meg Önt, amelyek a termékeknek az adásvételi szerződés szerinti minőségére vonatkozó kétéves, jogszabályban foglalt eladói szavatosságból, továbbá ha az Ön által vásárolt termékre alkalmazandó, a jogszabályban foglalt kötelező eladói jótállásból erednek, azonban számos körülmény hatással lehet arra, hogy ezek a jogok Önt megilletik-e. További információért kérjük, keresse fel a következő webhelyet: Jogi Tájékoztató Fogyasztóknak (www.hp.com/go/eu-legal) vagy látogassa meg az Európai Fogyasztói Központok webhelyét (http://ec.europa.eu/consumers/solving_consumer_disputes/non-judicial_redress/ecc-net/index_en.htm). A fogyasztóknak jogában áll, hogy megválasszák, hogy a jótállással kapcsolatos igényüket a HP korlátozott jótállás alapján vagy a kétéves, jogszabályban foglalt eladói szavatosság, illetve, ha alkalmazandó, a jogszabályban foglalt kötelező eladói jótállás alapján érvényesítik.

捷克共和国

Omezená záruka HP je obchodní zárukou dobrovolně poskytovanou společností HP. Názvy a adresy společnosti skupiny HP, které odpovídají za plnění omezené záruky HP ve vaší zemi, jsou následující:

Česká republika: HP Inc Czech Republic s. r. o., Za Brumlovkou 5/1559, 140 00 Praha 4

Výhody, poskytované omezenou zárukou HP, se uplatňují jako doplněk k jakýmkoli právním nárokům na dvouletou záruku poskytnutou prodejcem v případě nesouladu zboží s kupní smlouvou. Váš nárok na uznání těchto práv však může záviset na mnohých faktorech. Omezená záruka HP žádným způsobem neomezuje ani neovlivňuje zákonná práva zákazníka. Další informace získáte kliknutím na následující odkaz: Zákonná záruka spotřebitele (www.hp.com/go/eu-legal) případně můžete navštívit webové stránky Evropského spotřebitelského centra (http://ec.europa.eu/consumers/solving_consumer_disputes/non-judicial_redress/ecc-net/index_en.htm). Spotřebitelé mají právo se rozhodnout, zda chtějí službu reklamovat v rámci omezené záruky HP nebo v rámci zákonem stanovené dvouleté záruky u prodejce.

斯洛伐克

Obmedzená záruka HP je obchodná záruka, ktorú spoločnosť HP poskytuje dobrovoľne. Meno a adresa subjektu HP, ktorý zabezpečuje plnenie vyplývajúce z Obmedzenej záruky HP vo vašej krajine:

Slovenská republika: HP Inc Slovakia, s.r.o., Galvaniho 7, 821 04 Bratislava

Výhody Obmedzenej záruky HP sa uplatnia vedľa prípadných zákazníkových zákonných nárokov voči predávajúcemu z vás, ktoré spočívajú v nesúlade vlastností tovaru s jeho popisom podľa predmetnej zmluvy. Možnosť uplatnenia takých prípadných nárokov však môže závisieť od rôznych faktorov. Služby Obmedzenej

záruky HP žiadnym spôsobom neobmedzujú ani neovplyvňujú zákonné práva zákazníka, ktorý je spotrebiteľom. Ďalšie informácie nájdete na nasledujúcom prepojení: Zákonná záruka spotrebiteľa (www.hp.com/go/eu-legal), prípadne môžete navštíviť webovú lokalitu európskych zákazníckych stredísk (http://ec.europa.eu/consumers/solving_consumer_disputes/non-judicial_redress/ecc-net/index_en.htm). Spotrebiteľia majú právo zvoliť si, či chcú uplatniť servis v rámci Obmedzenej záruky HP alebo počas zákonnej dvojročnej záručnej lehoty u predajcu.

波兰

Ograniczona gwarancja HP to komercyjna gwarancja udzielona dobrowolnie przez HP. Nazwa i adres podmiotu HP odpowiedzialnego za realizację Ograniczonej gwarancji HP w Polsce:

Polska: HP Inc Polska sp. z o.o., Szturmowa 2a, 02-678 Warszawa, wpisana do rejestru przedsiębiorców prowadzonego przez Sąd Rejonowy dla m.st. Warszawy w Warszawie, XIII Wydział Gospodarczy Krajowego Rejestru Sądowego, pod numerem KRS 0000546115, NIP 5213690563, REGON 360916326, GIOŚ E0020757WZBW, kapitał zakładowy 480.000 PLN.

Świadczenia wynikające z Ograniczonej gwarancji HP stanowią dodatek do praw przysługujących nabywcy w związku z dwuletnią odpowiedzialnością sprzedawcy z tytułu niezgodności towaru z umową (rękojmią). Niemniej, na możliwość korzystania z tych praw mają wpływ różne czynniki. Ograniczona gwarancja HP w żaden sposób nie ogranicza praw konsumenta ani na nie nie wpływa. Więcej informacji można znaleźć pod następującym łączem: Gwarancja prawna konsumenta (www.hp.com/go/eu-legal), można także odwiedzić stronę internetową Europejskiego Centrum Konsumentckiego (http://ec.europa.eu/consumers/solving_consumer_disputes/non-judicial_redress/ecc-net/index_en.htm). Konsumentci mają prawo wyboru co do możliwości skorzystania albo z usług gwarancyjnych przysługujących w ramach Ograniczonej gwarancji HP albo z uprawnień wynikających z dwuletniej rękojmi w stosunku do sprzedawcy.

保加利亚

Ограничената гаранция на HP представлява търговска гаранция, доброволно предоставяна от HP. Името и адресът на дружеството на HP за вашата страна, отговорно за предоставянето на гаранционната поддръжка в рамките на Ограничената гаранция на HP, са както следва:

HP Inc Bulgaria EOOD (Ейч Пи Инк България EOOD), гр. София 1766, район р-н Младост, бул. Околовръстен Път No 258, Бизнес Център Камбаните

Предимствата на Ограничената гаранция на HP се прилагат в допълнение към всички законови права за двугодишна гаранция от продавача при несъответствие на стоката с договора за продажба. Въпреки това, различни фактори могат да окажат влияние върху условията за получаване на тези права. Законните права на потребителите не са ограничени или засегнати по никакъв начин от Ограничената гаранция на HP. За допълнителна информация, моля вижте Правната гаранция на потребителя (www.hp.com/go/eu-legal) или посетете уебсайта на Европейския потребителски център (http://ec.europa.eu/consumers/solving_consumer_disputes/non-judicial_redress/ecc-net/index_en.htm). Потребителите имат правото да избират дали да претендират за извършване на услуга в рамките на Ограничената гаранция на HP или да потърсят такава от търговеца в рамките на двугодишната правна гаранция.

罗马尼亚

Garanția limitată HP este o garanție comercială furnizată în mod voluntar de către HP. Numele și adresa entității HP răspunzătoare de punerea în aplicare a Garanției limitate HP în țara/regiunea dumneavoastră sunt următoarele:

România: HP Inc Romania SRL, 5 Fabrica de Glucoza Str., Building F, Ground Floor and Floor 8, 2nd District, București

Beneficiile Garanției limitate HP se aplică suplimentar față de orice drepturi privind garanția de doi ani oferită de vânzător pentru neconformitatea bunurilor cu contractul de vânzare; cu toate acestea, diverși factori pot avea

impact asupra eligibilității dvs. de a beneficia de aceste drepturi. Drepturile legale ale consumatorului nu sunt limitate sau afectate în vreun fel de Garanția limitată HP. Pentru informații suplimentare consultați următorul link: garanția acordată consumatorului prin lege (www.hp.com/go/eu-legal) sau puteți accesa site-ul Centrul European al Consumatorilor (http://ec.europa.eu/consumers/solving_consumer_disputes/non-judicial_redress/ecc-net/index_en.htm). Consumatorii au dreptul să aleagă dacă să pretindă despăgubiri în cadrul Garanției limitate HP sau de la vânzător, în cadrul garanției legale de doi ani.

比利时和荷兰

De Beperkte Garantie van HP is een commerciële garantie vrijwillig verstrekt door HP. De naam en het adres van de HP-entiteit die verantwoordelijk is voor het uitvoeren van de Beperkte Garantie van HP in uw land is als volgt:

Nederland: HP Nederland B.V., Startbaan 16, 1187 XR Amstelveen

België: HP Belgium BVBA, Hermeslaan 1A, B-1831 Diegem

De voordelen van de Beperkte Garantie van HP vormen een aanvulling op de wettelijke garantie voor consumenten gedurende twee jaren na de levering te verlenen door de verkoper bij een gebrek aan conformiteit van de goederen met de relevante verkoopovereenkomst. Niettemin kunnen diverse factoren een impact hebben op uw eventuele aanspraak op deze wettelijke rechten. De wettelijke rechten van de consument worden op geen enkele wijze beperkt of beïnvloed door de Beperkte Garantie van HP. Raadpleeg voor meer informatie de volgende webpagina: Wettelijke garantie van de consument (www.hp.com/go/eu-legal) of u kan de website van het Europees Consumenten Centrum bezoeken (http://ec.europa.eu/consumers/solving_consumer_disputes/non-judicial_redress/ecc-net/index_en.htm). Consumenten hebben het recht om te kiezen tussen enerzijds de Beperkte Garantie van HP of anderzijds het aanspreken van de verkoper in toepassing van de wettelijke garantie.

芬兰

HP:n rajoitettu takuu on HP:n vapaaehtoisesti antama kaupallinen takuu. HP:n myöntämästä takuusta maassanne vastaavan HP:n edustajan yhteystiedot ovat:

Suomi: HP Finland Oy, Piispankalliontie, FIN - 02200 Espoo

HP:n takuun edut ovat voimassa mahdollisten kuluttajansuojalakiin perustuvien oikeuksien lisäksi sen varalta, että tuote ei vastaa myyntisopimusta. Saat lisätietoja seuraavasta linkistä: Kuluttajansuoja (www.hp.com/go/eu-legal) tai voit käydä Euroopan kuluttajakeskuksen sivustolla (http://ec.europa.eu/consumers/solving_consumer_disputes/non-judicial_redress/ecc-net/index_en.htm). Kuluttajilla on oikeus vaatia virheen korjausta HP:n takuun ja kuluttajansuojan perusteella HP:lta tai myyjältä.

斯洛文尼亚

Omejena garancija HP je prostovoljna trgovska garancija, ki jo zagotavlja podjetje HP. Ime in naslov poslovne enote HP, ki je odgovorna za omejeno garancijo HP v vaši državi/regiji, sta naslednja:

Slovenija: Hewlett-Packard Europe B.V., Amsterdam, Meyrin Branch, Route du Nant-d'Avril 150, 1217 Meyrin, Switzerland

Ugodnosti omejene garancije HP veljajo poleg zakonskih pravic, ki ob sklenitvi kupoprodajne pogodbe izhajajo iz dveletne garancije prodajalca v primeru neskladnosti blaga, vendar lahko na izpolnjevanje pogojev za uveljavitev pravic vplivajo različni dejavniki. Omejena garancija HP nikakor ne omejuje strankinih z zakonom predpisanih pravic in ne vpliva nanje. Za dodatne informacije glejte naslednjo povezavo: Strankino pravno jamstvo (www.hp.com/go/eu-legal); ali pa obiščite spletno mesto evropskih središč za potrošnike (http://ec.europa.eu/consumers/solving_consumer_disputes/non-judicial_redress/ecc-net/index_en.htm). Potrošniki imajo pravico izbrati, ali bodo uveljavljali pravice do storitev v skladu z omejeno garancijo HP ali proti prodajalcu v skladu z dvoletno zakonsko garancijo.

克罗地亚语

HP ograničeno jamstvo komercijalno je dobrovoljno jamstvo koje pruža HP. Ime i adresa HP subjekta odgovornog za HP ograničeno jamstvo u vašoj državi/regiji:

Hrvatska: HP Computing and Printing d.o.o. za računalne i srodne aktivnosti, Radnička cesta 41, 10000 Zagreb

Pogodnosti HP ograničenog jamstva vrijede zajedno uz sva zakonska prava na dvogodišnje jamstvo kod bilo kojeg prodavača s obzirom na nepodudaranje robe s ugovorom o kupnji. Međutim, razni faktori mogu utjecati na vašu mogućnost ostvarivanja tih prava. HP ograničeno jamstvo ni na koji način ne utječe niti ne ograničava zakonska prava potrošača. Dodatne informacije potražite na ovoj adresi: Zakonsko jamstvo za potrošače (www.hp.com/go/eu-legal) ili možete posjetiti web-mjesto Europskih potrošačkih centara (http://ec.europa.eu/consumers/solving_consumer_disputes/non-judicial_redress/ecc-net/index_en.htm). Potrošači imaju pravo odabrati žele li ostvariti svoja potraživanja u sklopu HP ograničenog jamstva ili pravnog jamstva prodavača u trajanju ispod dvije godine.

拉脱维亚

HP ierobežotā garantija ir komercgarantija, kuru brīvprātīgi nodrošina HP. HP uzņēmums, kas sniedz HP ierobežotās garantijas servisa nodrošinājumu jūsu valstī:

Latvija: HP Finland Oy, PO Box 515, 02201 Espoo, Finland

HP ierobežotās garantijas priekšrocības tiek piedāvātas papildus jebkurām likumīgajām tiesībām uz pārdevēja un/vai ražotāju nodrošinātu divu gadu garantiju gadījumā, ja preces neatbilst pirkuma līgumam, tomēr šo tiesību saņemšanu var ietekmēt vairāki faktori. HP ierobežotā garantija nekādā veidā neierobežo un neietekmē patērētāju likumīgās tiesības. Lai iegūtu plašāku informāciju, izmantojiet šo saiti: Patērētāju likumīgā garantija (www.hp.com/go/eu-legal) vai arī Eiropas Patērētāju tiesību aizsardzības centra tīmekļa vietni (http://ec.europa.eu/consumers/solving_consumer_disputes/non-judicial_redress/ecc-net/index_en.htm). Patērētājiem ir tiesības izvēlēties, vai pieprasīt servisa nodrošinājumu saskaņā ar HP ierobežoto garantiju, vai arī pārdevēja sniegto divu gadu garantiju.

立陶宛

HP ribotoji garantija yra HP savanoriškai teikiama komercinė garantija. Toliau pateikiami HP bendrovių, teikiančių HP garantiją (gamintojo garantiją) jūsų šalyje, pavadinimai ir adresai:

Lietuva: HP Finland Oy, PO Box 515, 02201 Espoo, Finland

HP ribotoji garantija papildomai taikoma kartu su bet kokiomis kitomis įstatymais nustatytais teisėmis į pardavėjo suteikiamą dviejų metų laikotarpio garantiją dėl prekių atitikties pardavimo sutarčiai, tačiau tai, ar jums ši teisė bus suteikiama, gali priklausyti nuo įvairių aplinkybių. HP ribotoji garantija niekaip neapriboja ir neįtakoja įstatymais nustatytų vartotojo teisių. Daugiau informacijos rasite paspaudę šią nuorodą: Teisinė vartotojo garantija (www.hp.com/go/eu-legal) arba apsilankę Europos vartotojų centro internetinėje svetainėje (http://ec.europa.eu/consumers/solving_consumer_disputes/non-judicial_redress/ecc-net/index_en.htm). Vartotojai turi teisę prašyti atlikti techninį aptarnavimą pagal HP ribotąją garantiją arba pardavėjo teikiamą dviejų metų įstatymais nustatytą garantiją.

爱沙尼亚

HP piiratud garantii on HP poolt vabatahtlikult pakutav kaubanduslik garantii. HP piiratud garantii eest vastutab HP üksus aadressil:

Eesti: HP Finland Oy, PO Box 515, 02201 Espoo, Finland

HP piiratud garantii rakendub lisaks seaduses ettenähtud müüjapoolsele kaheaastasele garantiile, juhul kui toode ei vasta müügilepingu tingimustele. Siiski võib esineda asjaolusid, mille puhul teie jaoks need õigused ei pruugi kehtida. HP piiratud garantii ei piira ega mõjuta mingil moel tarbija seadusjärgseid õigusi. Lisateavet leiate järgmiselt lingilt: tarbija õiguslik garantii (www.hp.com/go/eu-legal) või võite külastada Euroopa tarbijakeskuste veebisaiti (http://ec.europa.eu/consumers/solving_consumer_disputes/non-judicial_redress/ecc-net/index_en.htm). Tarbijal on õigus valida, kas ta soovib kasutada HP piiratud garantiid või seadusega ette nähtud müüjapoolset kaheaastast garantiid.

HP 高级保护保修：LaserJet 碳粉盒有限保修声明

HP 保证本产品没有材料和工艺方面的缺陷。

该保修不适用于以下产品：(a) 以任何方式重灌、翻新、改装或窜改的产品；(b) 由于误用、不正确的存放或在所公布的打印机产品的环境规格之外运行而出现问题的产品或 (c) 因日常使用而出现磨损的产品。

要获得保修服务，请将产品退回到销售处（书面描述出现的问题并提供打印样品）或联系 HP 客户支持中心。HP 为您提供了两种选择：更换被证实有缺陷的产品或退还购买款项。

在当地法律允许的范围内，此保修条款是唯一的，其它明示或暗示的书面或口头的担保或条件均无效，并且 HP 特此否认对任何特殊用途的适销性、满意质量和适用性所做的暗示担保或条件。

在当地法律允许的范围内，HP 或其供应商对直接、特殊、偶发性、继发性（包括利润损失或数据丢失）的损害或其它损害概不负责，无论这些损害是基于合同、民事侵权行为还是其它规定。

除法律规定外，此声明中包含的保修条款不排除、限制或修改您购买此产品所获得的法定权利，而且还是对此权利的补充。

长寿命耗材和维护套件有限保修声明

直至发生以下较早的一种情况为止：a) 打印机控制面板上指示即将达到使用寿命或 b) 所购打印机的保修期结束，保证 HP 产品不存在材料和工艺方面的缺陷。备用预防性维护套件或 LLC 产品享受自上次购买日期起 90 天仅限部件的有限保修。

该保修不适用于以下产品：(a) 以任何方式重灌、翻新、改装或窜改的产品；(b) 由于误用、不正确的存放或在所公布的打印机产品的环境规格之外运行而出现问题的产品或 (c) 因日常使用而出现磨损的产品。

要获得保修服务，请将产品退回到销售处（书面描述出现的问题）或联系 HP 客户支持中心。HP 将视情况更换确有缺陷的产品或退还购买款。

在地方法规所允许的范围内，上述保修条款是唯一的，不存在任何其他明示或暗示的、书面或口头的保修条款或条件。HP 特别声明，不会对商品适销性、质量满意度以及特定用途适用性做出任何暗示的担保。

在当地法律允许的范围内，HP 或其供应商对直接、特殊、偶发性、继发性（包括利润损失或数据丢失）的损害或其它损害概不负责，无论这些损害是基于合同、民事侵权行为还是其它规定。

除去法律允许范围，本声明中包含的保修条款不排除、限制或修改向您销售本产品所适用的必须履行的法律权利，并且支持这些权利。

HP 对非 HP 耗材的政策

HP 建议不要使用非 HP 碳粉盒，无论新的还是再造的。

 **注：**对 HP 打印机产品而言，使用非 HP 碳粉盒或重注的碳粉盒既不影响对客户的保修也不影响提供给客户的任何 HP 支持合同。但是，如果产品的故障或损坏是因为使用非 HP 碳粉盒或重注碳粉盒而造成的，对于这种特殊的故障或损坏，HP 将根据维修花费的时间和材料按标准进行收费。

HP 防伪网站

在安装 HP 墨盒后控制面板消息指示该墨盒并非 HP 原装时，请访问 www.hp.com/go/anticounterfeit。HP 将帮助您确定该碳粉盒是否为原装并采取措施以解决问题。

如果发现以下情况，则墨盒可能不是原装 HP 墨盒：

- 耗材状态页指出安装了非 HP 耗材。
- 遇到许多与墨盒有关的问题。
- 碳粉盒外观不正常（例如，外包装与 HP 包装不同）。

存储在碳粉盒上的数据

本产品所用的 HP 碳粉盒配有一个内存芯片，该内存芯片可协助产品操作。

此外，此内存芯片还可收集有关产品使用的有限信息，其中可能包括以下信息：碳粉盒首次安装日期、碳粉盒上次使用日期、使用碳粉盒打印的页数、打印范围、所用的打印模式、已出现的任何打印错误及产品型号。这些信息对 HP 设计将来的产品以满足客户的打印需求大有帮助。

从碳粉盒内存芯片收集的数据不包含任何可用于识别碳粉盒客户或用户的身份或其产品的信息。

HP 还会从退回至 HP 免费退回和回收利用计划（HP 环球伙伴计划：www.hp.com/recycle）的碳粉盒中收集内存芯片样本。HP 将读取和研究此样本内存芯片，以完善其将来的产品。帮助 HP 回收利用此碳粉盒的合作伙伴也可能会访问这些数据。

任何拥有碳粉盒的第三方均可能访问内存芯片中的匿名信息。

最终用户许可协议

在使用本软件设备之前，请仔细阅读以下内容：本最终用户许可协议（以下简称“EULA”）是 (a) 您（个人或单一实体）与 (b) HP Inc.（以下简称“HP”）之间签订的法律协议，用于监管您对您的打印设备中安装的或由 HP 提供给您使用的登录一次应用程序（以下简称“软件”）的使用。

HP 产品可能随附本 EULA 的补充或修正条款。

只有您同意了本 EULA 的所有条款和条件，才能获得本软件的权利。安装、复制、下载或以其他方式使用本软件，即表示您同意受本 EULA 的条款约束。如果您不接受这些许可条款，您唯一的补救方法是立即停止使用该软件并从您的设备上卸载该产品。

本 EULA 是一项全球协议，并不针对任何特定国家/地区、省/市/州/直辖市/自治区或领土。如果您是作为您所在国家/地区、省/市/州/直辖市/自治区或领土相关消费者立法意义上的消费者购买本软件，则尽管本协议中存在任何相反的规定，本协议中的任何规定都不会影响您在此类消费者立法下可能拥有的任何不可排除的法定权利或补救措施，并且本协议受这些权利和补救措施的约束。有关消费者权利的更多信息，请参阅第 17 节。

1. **授予许可。**如果您遵守本 EULA 的所有条款和条件，HP 会授予您以下权利。如果您代表一个实体或组织，第 1 节中的相同条款和条件也适用于在您各自实体或组织的设备上使用、复制和存储软件。
 - a. 使用。您出于访问和使用软件的目的，在您设备上使用软件的一个副本。您不得拆分本软件的各个组成部分以用于多台设备。您无权分销本软件，也无权修改本软件或禁用本软件的任何许可或控制功能。您可出于使用本软件的用途而将本软件加载到临时内存 (RAM) 中。
 - b. 存储。您可以将本软件复制到您设备的本机内存或存储设备中。
 - c. 复制。您可制作本软件的存档或备份副本，但副本必须包含原软件的全部所有权声明，并且仅作备份用途。
 - d. 保留权利。HP 及其供应商保留所有在本 EULA 中未明确授予您的权利。
 - e. 免费软件。尽管本 EULA 的条款和条件有规定，本软件产品中用于组成非专有 HP 软件或第三方依据公共许可协议提供的软件（“免费软件”）的全部或部分软件程序将根据软件许可协议的条款和条件或此免费软件随附的其他文档授予您下载、安装或使用此免费软件的许可。您对免费软件的使用必须一律受此类许可协议的条款和条件管制。
2. **升级。**要使用标识为升级版本的软件，您之前必须获得经过 HP 标识为具备升级资格的原软件的使用许可。升级之后，您无法再使用为您的升级资格奠定基础的原软件产品。
3. **其它软件。**本 EULA 同样适用于 HP 为原软件提供的更新和补充，除非 HP 随同更新或补充提供了其他条款。如果此类条款之间发生冲突，则优先适用其他条款。
4. **转让。**
 - a. 第三方。软件的最终用户可以向其他最终用户转让该软件一次。任何转让都必须包括所有组件、介质、印刷材料、本 EULA 和授权证书（如果适用）。不得进行间接转让，例如寄售。在转让之前，接收所转让产品的最终用户必须同意本 EULA 的所有条款。一旦转让软件，您的许可将自动终止。
 - b. 限制。您不得出租、租赁或出借本软件，或将本软件用于商业分时共享或机构用途。如果本 EULA 没有明确声明，您不得再许可、分配或转让本许可或软件。
5. **所有权。**本软件 and 用户文档中的所有知识产权都归 HP 或其供应商所有，并受法律保护，包括但不限于美国版权法、商业秘密、商标法以及国际公约条款和其它所有适用法律。不可去除软件中的任何产品标识、版权声明或专有限制。
6. **对反向工程的限制。**不得对本软件进行反向工程、反编译或反汇编，但如果本 EULA 明确许可，或适用法律明确规定，尽管有此项限制，上述活动仍被允许，则本条款限制在法律明文规定的范围内将不适用。
7. **期限。**除非终止或拒绝，否则本 EULA 一直有效。在满足本 EULA 其他部分设置的条件时，或如果您未能遵守本 EULA 的任何条款或条件，本 EULA 也将终止。
8. **帐户设置。**
 - a. 您必须在 HP ID 上注册并建立帐户，才能使用此软件。您应获取和维护访问和使用 HP ID 帐户所需的所有设备、服务和软件、通过此软件链接的任何应用程序及您的设备，并支付任何适用费用。
 - b. 您应全权自行维护此软件收集的任何用户名和密码的保密性。对于您的 HP ID 帐户的任何未经授权的使用或与此软件或其安装的设备相关的任何其他安全漏洞，您必须立即通知 HP。
9. **数据收集通知。**HP 可能会收集您访问 HP ID 以及通过此软件连接的各种应用程序时所使用的用户名、密码、设备 IP 地址和/或其他身份验证信息。HP 可能会使用这些数据了解用户偏好并据此优

化软件性能，提供支持和维护，并确保安全和软件完整性。您可以在 [HP 隐私声明](#) 中标题为“我们收集的数据”和“我们如何使用数据”的部分中了解有关数据收集的更多信息。

10. **担保免责声明。**在适用法律允许的最大范围内，HP 及其供应商按“原样”提供存在所有缺陷的软件，因此拒绝所有其他明示、暗示或法定的担保、义务和条件，包括但不限于以下担保：(i) 所有权和不侵权；(ii) 适销性；(iii) 适合某一特定目的；(iv) 软件可与非 HP 产品或附件一起使用；和 (v) 软件产品不会感染相关的病毒。某些国家/地区/管辖区不允许排除隐含担保或限制隐含担保的期限，因此以上免责声明可能不完全适用于您。
11. **责任限制。**根据当地法律，无论可能造成何种损失，按照本 EULA 的条款，HP 及其供应商的全部责任以及对所有上述情况的全部赔偿应限于您为本软件支付的实际金额或 5.00 美元（取二者之中最高金额）。在适用法律允许的最大限度内，HP 或其供应商在任何情况下对于因使用或无法使用本软件引起或与此相关的或其他情况下与本 EULA 的任何条款相关的任何特殊、偶发、间接或继发的损害（包括但不限于因利润或机密或其他信息损失、业务中断、人身伤害或暴露隐私而产生的损害）概不负责，即使已告知 HP 或任何供应商可能发生此类损害或补偿未达到其最初目标也是如此。某些国家/地区/管辖区不允许排除或限制偶发或继发损害，因此以上限制或排除情况可能不适用于您。
12. **美国政府客户。**遵照 FAR 12.211 和 12.212 “商业计算机软件、计算机软件文档和商业制品的技术数据”并按 HP 的标准商业许可证许可美国政府使用。
13. **遵守出口法。**您应遵守美国和其他国家/地区的所有相关法律和规定（“出口法律”）以确保本软件不会 (1) 违反出口法律而被直接或间接出口，或 (2) 用于任何被出口法律法规所禁止的目的，包括但不限于核能、化学或生物武器的扩散。
14. **订约的资格和权限。**您声明自己达到了您居住国的成人合法年龄，并且，如果适用，您的雇主正式授权您签订此合同。
15. **适用法律。**本 EULA 受美国加利福尼亚州法律管辖。
16. **完整协议。**除非您已就本软件产品签订了单独的许可协议，否则本 EULA（包括 HP 产品随附的本 EULA 的任何补充条款或修正条款）是您与 HP 之间就本软件达成的完整协议，并且取代以前或现在所有就本软件或本 EULA 所涉及的任何其他主题的口头或书面联系、建议和声明。如有任何 HP 支持服务政策或计划的条款与本 EULA 的条款有冲突，则必须以本 EULA 中的条款为准。
17. **客户权利。**部分国家/地区、省/市/州/直辖市/自治区或领土的消费者可享受消费者立法规定的某些法定权利和补救措施，对此 HP 的责任不能被合法排除或受到限制。如果您是作为您所在国家/地区、省/市/州/直辖市/自治区或领土相关消费者立法意义上的消费者购买本软件，则本 EULA 的条款（包括担保免责声明、限制和责任免除）必须按照适用法律解读，并且仅在该适用法律允许的最大范围内适用。

澳大利亚消费者：如果您是作为《2010 年澳大利亚竞争和消费者法案》(Cth) 中“澳大利亚消费者法”意义上的消费者获得该软件，那么尽管本 EULA 有任何其他规定：

- a. 该软件具有“澳大利亚消费者法”中不可排除的保证，包括商品质量达到可接受水准，且服务以应有的关注和技巧提供。您有权因重大故障而更换产品或得到退款，并可因其他可在合理程度上预见的损失或损坏获得赔偿。如果软件达不到可接受的质量，则即使未构成重大故障，您也有权使软件得到修复或更换
- b. 本 EULA 中的任何内容都不排除、限制或修改“澳大利亚消费者法”暗示或赋予的任何权利或补救措施，或任何担保、保证或其他条款或条件，这些都是不能合法排除或加以限制的；以及
- c. 本 EULA 中的明示保证为您提供的权益是您根据“澳大利亚消费者法”可以获得的其他权利和补救措施之外的权益。您在“澳大利亚消费者法”下的权利如与明示担保中包含的任何限制不一致，则以您在“澳大利亚消费者法”下的权利为准。

软件可能能够保留用户生成的数据。HP 特此通知您，如 HP 修复您的软件，该修复可能会导致数据丢失。在法律允许的最大范围内，HP 在本协议中的责任限制和排除适用于任何此类数据丢失。

如果您认为您有权享受本协议项下的任何保修或任何上述补救措施，请联系 HP：

HP PPS Australia Pty Ltd
Building F, 1 Homebush Bay
Drive
Rhodes, NSW 2138
Australia

要发起支持请求或保修索赔，请拨打 13 10 47（澳大利亚境内）或 +61 2 8278 1039（如拨打国际电话）或访问 www.hp.com.au 并选择“支持”选项卡，了解当前的客户服务选项。

如果您是“澳大利亚消费者法”意义上的消费者，并且您购买的软件或软件保修和支持服务不是通常为个人、家庭或日常使用或消费而购买的，那么尽管本 EULA 有任何其他规定，HP 仍限制其对未能遵守消费者担保的如下责任：

- a. 为软件提供保修或支持服务（向以下任何一项或多项提供）：重新提供服务或支付重新提供服务的费用；
- b. 为软件提供服务（向以下任何一项或多项提供）：更换软件或提供同等软件；软件的修复；支付更换软件或购买同等软件的费用；或者支付修复软件的费用；
- c. 在法律允许的最大范围内。

新西兰消费者： 在新西兰，该软件具有《1993 年消费者保障法》规定的无法排除的保证。在新西兰，消费者交易是指一项交易，涉及为个人、家庭或日常使用或消费且不用于商业目的购买商品的个人。对于购买商品用于个人、家庭或日常使用或消费且不用于商业目的的新西兰消费者（以下简称“新西兰消费者”）享有维修、更换或退回故障产品费用的权利，并可获得其他合理可预见损失或损坏的补偿。如违反新西兰消费者法，新西兰消费者（如上定义）可以获得将产品退回购买地的费用；此外，如果将商品退还给 HP 对新西兰消费者而言成本过高，则 HP 将自费收取这些商品。如提供的任何产品或服务用于商业目的，您同意《1993 年消费者保障法》不适用，并且鉴于交易的性质和价值，这是公平且合理的。

© Copyright 2019 HP Development Company, L.P.

此处包含的信息如有更改，恕不另行通知。此处提及的所有其他产品名称均可能是其各自公司的商标。在适用法律允许的范围内，此类产品和服务附带的保修声明中明确规定了 HP 产品和服务的所有保修事项。不得将本文的任何内容视为构成附加保修。在适用法律允许的范围内，HP 对本文档中的技术错误、编辑错误或遗漏不承担任何责任。

版本：2019 年 4 月

客户自助维修保修服务

HP 产品中有许多客户自助维修 (CSR) 部件，能最大程度地减少维修时间，让您更灵活地更换缺陷部件。如果 HP 在诊断期间发现可以通过使用 CSR 部件来完成维修，HP 将直接将此部件运送给您进行更换。有两种类型的 CSR 部件：1) 客户必须进行自助维修的部件。如果要求 HP 更换这些部件，您需为此服务支付路费和人工费用。2) 客户可以选择进行自助维修的部件。这些部件的设计也适合客户自助维修。但是，如果需要 HP 为您更换它们，HP 也将按照适用于您产品的保修服务类别进行更换，且不另行收费。

根据供应情况和地理许可条件，HP 将在下一工作日内交付 CSR 部件。如果地理条件许可，也可当天或四小时内交货，但须另行付费。如需帮助，您可以致电 HP 技术支持中心，技术人员将通过电话向您提供帮助。HP 将在随替换 CSR 部件提供的材料内指明是否必须将缺陷部件退回 HP。如果需要将缺陷部件退回 HP，您必须在指定的时间（一般在五 (5) 个工作日）内将缺陷部件退回 HP。必须将缺陷部件与随运送材料提供的文档一起退回。如果不退回缺陷部件，HP 可能会向您索要更换费用。对于客户自助维修部件，HP 将支付所有运送和部件退回费用，并确定是使用普通邮递方式还是快递方式。

客户支持

获得您所在国家/地区的电话支持	产品包装箱中随附的小册子或 www.hp.com/support/ 网站上列有国家/地区电话号码。
准备好产品名称、序列号、购买日期和问题说明。	
获取 24 小时互联网支持，并下载软件实用程序和驱动程序	www.hp.com/support/colorljE78223MFP
订购其他 HP 服务或维护协议	www.hp.com/go/carepack
注册产品	www.register.hp.com

B 环境产品管理计划

- [保护环境](#)
- [臭氧生成](#)
- [功耗](#)
- [碳粉消耗](#)
- [纸张用法](#)
- [塑料](#)
- [HP LaserJet 打印耗材](#)
- [纸张](#)
- [材料限制](#)
- [电池信息](#)
- [用户负责销毁废弃设备（欧盟和印度）](#)
- [电子硬件回收](#)
- [巴西硬件回收利用信息](#)
- [化学物质](#)
- [符合欧盟委员会条例 1275/2008 的产品功率数据](#)
- [SEPA Ecolabel 用户信息（中国）](#)
- [对打印机、传真机和复印机的中国能效标识实施的监管](#)
- [危险物质限制声明（印度）](#)
- [WEEE（土耳其）](#)
- [有毒有害物质表（中国）](#)
- [材料安全数据表 \(MSDS\)](#)
- [EPEAT](#)
- [物质表（台湾）](#)
- [获取更多信息](#)

保护环境

HP 致力于提供高质量的环保产品。本产品设计了多种特性以使对环境的影响降至最低。

臭氧生成

本产品向空气中排出的臭氧已按标准化协议*经过测量，当这些排放数据应用于办公室工作区预期高使用场景**时，HP 可判断在打印过程中产生的臭氧量不大，未超出任何当前的室内空气质量标准或准则。

* 判断硬拷贝设备排放量的测试方法遵照向带有打印功能的办公设备授予的环保标签；DE-UZ 205 - BAM 2018 年 1 月

** 以每天在 30.6 立方米的室内打印 2 小时的臭氧浓度为准，其中通风率为每小时换气 0.68 次，使用 HP 打印耗材

功耗

在“就绪”、“睡眠”或“关机”模式下，耗电量大幅降低，这样可节省自然资源和资金，同时不影响本产品的高性能。标有 ENERGY STAR® 标志的 HP 打印和成像设备符合美国环境保护局的成像设备 ENERGY STAR 规范。符合 ENERGY STAR 规范的成像设备上将显示以下标志：



可以通过以下网站查看其他符合 ENERGY STAR 规范的成像产品的型号信息，网址为：

www.hp.com/go/energystar

碳粉消耗

EconoMode 会减少碳粉用量，因而可延长打印碳粉盒的使用寿命。HP 建议不要一直使用经济模式。如果始终使用经济模式，则碳粉使用时间可能要比打印碳粉盒中机械部件的寿命还要长。如果打印质量开始降低且变得令人无法接受，请考虑更换打印碳粉盒。

纸张用法

本产品的双面打印功能和 N-up 打印（在一张纸上打印多页）功能可减少纸张用量，并因此降低对自然资源的需求。

塑料

超过 25 克的塑料部件均按照国际标准进行标记，以提高产品寿命结束时识别用于回收的塑料的能力。

HP LaserJet 打印耗材

原装 HP 耗材的设计具有环保意识。HP 使打印时可轻松节省资源和纸张。而在打印完毕后，我们使回收过程变得轻松而又免费。¹

归还给 HP 地球伙伴计划的所有 HP 墨盒都会经过一个多阶段的回收过程，其中分离并提炼各种材料，以供用作全新原装 HP 墨盒和日用品中的原材料。通过 HP 地球伙伴计划回收的原装 HP 墨盒不会送去填埋，并且 HP 不会重注或转售原装 HP 墨盒。

要参加 HP 地球伙伴计划的归还和回收计划，请访问 www.hp.com/recycle。有关如何归还 HP 打印耗材的信息，请选择您所在的国家/地区。每个新 HP LaserJet 打印碳粉盒包装中还附带多种语言的计划信息和说明。

¹ 是否开展此计划不尽相同。有关更多信息，请访问 www.hp.com/recycle。

纸张

本产品可使用再生纸和轻磅纸 (EcoFFICIENT™)，但这些纸张要符合《HP LaserJet 打印机系列打印介质指南》中概述的准则。根据 EN12281:2002，本产品适合使用再生纸和轻磅纸 (EcoFFICIENT™)。

材料限制

本 HP 产品不含额外添加的汞。

电池信息

本产品可能包含：

- 氟化碳锂聚合物 (BR 型) 或
- 二氧化锰锂电池 (CR 类型)

电池，报废时可能需要特殊处理。

 **注：** 仅限 CR 类型的注意事项：高氯酸盐材料 - 可能需执行特殊操作步骤。请参阅 <http://dtsc.ca.gov/hazardouswaste/perchlorate>。

重量： 约为 3 克

位置： 主板上

用户能否拆卸： 否



廢電池請回收

有关回收信息，可联系 <http://www.hp.com/recycle>，或联系您当地的主管部门或电子工业联盟：
<http://www.eiae.org>。

用户负责销毁废弃设备（欧盟和印度）

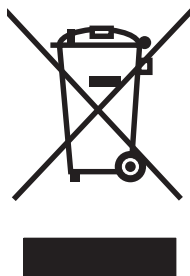

此符号表示请勿与其他家庭废弃物一同处理。相反，您应将废弃设备送往指定收集点，以对这些废弃的电气和电子设备进行回收处理，从而保护人类健康和环境。有关详细信息，请联系您的家庭废弃物处理服务，或访问：www.hp.com/recycle。

电子硬件回收

HP 鼓励客户回收利用使用过的电子硬件。有关回收计划的详细信息，请访问：www.hp.com/recycle。

巴西硬件回收利用信息



Não descarte o produto eletrônico em lixo comum

Este produto eletrônico e seus componentes não devem ser descartados no lixo comum, pois embora estejam em conformidade com padrões mundiais de restrição a substâncias nocivas, podem conter, ainda que em quantidades mínimas, substâncias impactantes ao meio ambiente. Ao final da vida útil deste produto, o usuário deverá entregá-lo à HP. A não observância dessa orientação sujeitará o infrator às sanções previstas em lei.

Após o uso, as pilhas e/ou baterias dos produtos HP deverão ser entregues ao estabelecimento comercial ou rede de assistência técnica autorizada pela HP.

Para maiores informações, inclusive sobre os pontos de recebimento, acesse:

www.hp.com.br/reciclar

化学物质

HP 承诺向客户提供我们产品中所包含的化学物质的相关信息，以符合诸如 REACH（欧洲议会和理事会的 Regulation EC No 1907/2006）一类的法律要求。可在以下网址找到本产品的化学信息报告：

www.hp.com/go/reach。

符合欧盟委员会条例 1275/2008 的产品功率数据

有关产品能耗数据，包括连接了所有有线网络端口并激活了所有无线网络端口时产品在联网待机下的能耗，请参阅 www.hp.com/hpinfo/globalcitizenship/environment/productdata/itecodesktop-pc.html 上产品 IT ECO Declaration 的 P14 节“Additional Information”（其他信息）。

SEPA Ecolabel 用户信息（中国）

中国环境标识认证产品用户说明

噪声大于 63.0 dB(A)的办公设备不宜放置于办公室内，请在独立的隔离区域使用。

如需长时间使用本产品或打印大量文件，请确保在通风良好的房间内使用。

如您需要确认本产品处于零能耗状态，请按电源关闭按钮，并将插头从电源插座断开。

您可以使用再生纸，以减少资源耗费。

对打印机、传真机和复印机的中国能效标识实施的监管

依据“复印机、打印机和传真机能源效率标识实施规则”，本打印机具有中国能效标签。根据“复印机、打印机和传真机能效限定值及能效等级”（“GB21521”）决定并计算得出该标签上所示的能效等级和 TEC（典型能耗）值。

1. 能效等级

能效等级分为三个等级，等级 1 级能效最高。根据产品类型和打印速度标准决定能效限定值。

2. 能效信息

2.1 LaserJet 打印机和高性能喷墨打印机

- 典型能耗

典型能耗是正常运行 GB21521 测试方法中指定的时间后的耗电量。此数据表示为每周千瓦时 (kWh)。

标签上所示的能效数字按涵盖根据“复印机、打印机和传真机能源效率标识实施规则”选择的登记装置中所有配置的代表性配置测定而得。因此，本特定产品型号的实际能耗可能与标签上所示的数据不同。

有关规格的详细信息，请参阅 GB21521 标准的当前版本。

危险物质限制声明（印度）

This product, as well as its related consumables and spares, complies with the reduction in hazardous substances provisions of the "India E-waste Rule 2016." It does not contain lead, mercury, hexavalent chromium, polybrominated biphenyls or polybrominated diphenyl ethers in concentrations exceeding 0.1 weight % and 0.01 weight % for cadmium, except where allowed pursuant to the exemptions set in Schedule 2 of the Rule.

WEEE（土耳其）

Türkiye Cumhuriyeti: AEEE Yönetmeliğine Uygundur

有毒有害物质表（中国）

产品中有害物质或元素的名称及含量

The Table of Hazardous Substances/Elements and their Content

根据中国《电器电子产品有害物质限制使用管理办法》

As required by China's Management Methods for Restricted Use of Hazardous Substances in Electrical and Electronic Products



部件名称 Part Name	有害物质 Hazardous Substances					
	铅 Lead (Pb)	汞 Mercury (Hg)	镉 Cadmium (Cd)	六价铬 Hexavalent Chromium (Cr(VI))	多溴联苯 Polybrominated biphenyls (PBB)	多溴二苯醚 Polybrominated diphenyl ethers (PBDE)
打印引擎	X	0	0	0	0	0
复印机组件	X	0	0	0	0	0
控制面板	X	0	0	0	0	0
塑料外壳	0	0	0	0	0	0
格式化板组件	X	0	0	0	0	0
碳粉盒	X	0	0	0	0	0

CHR-LJ-PK-MFP-02

表格依据SJ/T 11364 的规定编制。

This form has been prepared in compliance with the provisions of SJ/T 11364.

0: 表示该有害物质在该部件所有均质材料中的含量均在GB/T 26572 规定的限量要求以下。

0: Indicates that the content of said hazardous substance in all of the homogenous materials in the component is within the limits required by GB/T 26572.

X: 表示该有害物质至少在该部件的某一均质材料中的含量超出GB/T 26572 规定的限量要求。

X: Indicates that the content of said hazardous substance exceeds the limits required by GB/T 26572 in at least one homogenous material in the component.

此表中所有名称中含“X”的部件均符合中国 RoHS达标管理目录限用物质应用例外清单的豁免。

All parts named in this table with an "X" are in compliance with the China RoHS "List of Exceptions to RoHS Compliance Management Catalog (or China RoHS Exemptions)".

此表中所有名称中含“X”的部件均符合欧盟 RoHS 立法。

All parts named in this table with an "X" are in compliance with the European Union's RoHS Legislation.

注：环保使用期限的参考标识取决于产品正常工作的温度和湿度等条件

Note: The referenced Environmental Protection Use Period Marking was determined according to normal operating use conditions of the product such as temperature and humidity.

材料安全数据表 (MSDS)

您可以通过访问 HP 网站获取用于包含化学物质的耗材（如碳粉）的材料安全数据表 (MSDS)，网址为：

www.hp.com/go/msds。

EPEAT

许多 HP 产品在设计上均满足 EPEAT。EPEAT 是一种综合环境等级，有助于识别更环保的电子设备，有关 EPEAT 的详细信息，请访问 www.epeat.net。有关 HP 的 EPEAT 注册产品的信息，请访问 www.hp.com/hpinfo/globalcitizenship/environment/pdf/epeat_printers.pdf。

物质表 (台湾)

台灣限用物質含有情況標示聲明書

Taiwan Declaration of the Presence Condition of the Restricted Substances Marking

若要存取產品的最新使用指南或手冊，請前往 <http://www.hp.com/support>。選取**搜尋您的產品**，然後依照畫面上的指示繼續執行。

To access the latest user guides or manuals for your product. Go to <http://www.support.hp.com>. Select **Find your product**, and then follow the on-screen instructions.

單元 unit	限用物質及其化學符號 Restricted substances and chemical symbols					
	鉛 (Pb)	汞 (Hg)	鎘 (Cd)	六價鉻 (Cr ⁶⁺)	多溴聯苯 (PBB)	多溴二苯醚 (PBDE)
列印引擎 Print engine	—	○	○	○	○	○
外殼和紙匣 External Casing and Trays	○	○	○	○	○	○
電源供應器 Power Supply	—	○	○	○	○	○
電線 Cables	○	○	○	○	○	○
印刷電路板 Print printed circuit board	—	○	○	○	○	○
控制面板 Control panel	—	○	○	○	○	○
碳粉匣 Cartridge	○	○	○	○	○	○
掃描器組件 Scanner assembly	—	○	○	○	○	○
備考 1. “超出 0.1wt%”及“超出 0.01wt%”係指限用物質之百分比含量超出百分比含量基準值。 Note 1: “Exceeding 0.1 wt %” and “exceeding 0.01 wt %” indicate that the percentage content of the restricted substance exceeds the reference percentage value of presence condition. 備考 2. “○”係指該項限用物質之百分比含量未超出百分比含量基準值。 Note 2: “○” indicates that the percentage content of the restricted substance does not exceed the percentage of reference value of presence. 備考 3. “—”係指該項限用物質為排除項目 Note 3: “—” indicates that the restricted substance corresponds to the exemption.						

TWR-LJ-MFP-02

获取更多信息

要获取有关以下环境主题的信息：

- 本产品和多种相关 HP 产品的环保简表
- HP 的环境承诺
- HP 的环境保护管理系统
- HP 的使用期满产品退回和回收利用计划
- 材料安全数据表

访问 www.hp.com/go/environment。

此外，请访问 www.hp.com/recycle。

C 管制信息

- [监管声明](#)

监管声明

- [管制型号识别码](#)
- [欧盟管制通告](#)
- [FCC 规则](#)
- [Canada - Industry Canada ICES-003 Compliance Statement](#)
- [VCCI 声明（日本）](#)
- [EMC 声明（韩国）](#)
- [EMC 声明（中国）](#)
- [电源线说明](#)
- [电源线声明（日本）](#)
- [激光安全](#)
- [芬兰激光声明](#)
- [北欧地区声明（丹麦、芬兰、挪威、瑞典）](#)
- [GS 声明（德国）](#)
- [欧亚一致性（亚美尼亚、白俄罗斯、哈萨克斯坦、吉尔吉斯斯坦、俄罗斯）](#)
- [EMI 声明（台湾）](#)
- [产品稳定性](#)

管制型号识别码

出于管制识别用途，向您的产品分配了管制型号。不应将该管制型号与销售名称或产品编号混淆。

产品型号	管制型号
HP Color LaserJet Managed MFP E78223a, HP Color LaserJet Managed MFP E78223dv, HP Color LaserJet Managed MFP E78223dn, HP Color LaserJet Managed MFP E78228dn	BOISB-1603-00

欧盟管制通告



携带 CE 标志的产品符合下面的一项或多项可能适用的 EU 指令：低电压指令 2014/35/EU、EMC 指令 2014/30/EU、生态设计指令 2009/125/EC、RED 2014/53/EU、RoHS 指令 2011/65/EU。

是否符合以上指令通过使用适用的欧盟协调标准判定。以下网址提供完整的符合性声明：
www.hp.com/go/certificates（请使用产品型号或管制标签上的产品管制型号 (RMN) 搜索。）

管制事项的联系信息：HP Deutschland GmbH, HP HQ-TRE, 71025 Boeblingen, Germany

本产品符合 EN 55032 A 类设备的要求，其中适用以下限制：“警告 - 本产品为 A 类产品。在家用环境下，本产品可能导致无线电干扰。在这种情况下，用户可能需要采取适当的措施。”

FCC 规则

本设备经测试，确认符合 FCC 规则第 15 部分有关 A 类数字设备的限制规定。这些限制旨在针对设备在商业环境中进行操作时形成的有害干扰提供合理的保护。本设备会产生、使用并可能辐射射频能量；如果不按照说明手册进行安装和使用，可能会对无线电通信造成有害干扰。在住宅区使用本设备可能会产生有害干扰，排除此类干扰所需的费用应由用户自行承担。

 **注：**未经 HP 公司的明确同意而擅自更改或改动本打印机，将取消用户对此设备的操作权限。

用户必须使用屏蔽的接口电缆以符合 FCC 规则第 15 部分的 A 类限制。

Canada - Industry Canada ICES-003 Compliance Statement

CAN ICES-3(A)/NMB-3(A)

VCCI 声明（日本）

VCCI 32-1 規定適合の場合

この装置は、クラスA情報技術装置です。この装置を家庭環境で使用すると電波妨害を引き起こすことがあります。この場合には使用者は適切な対策を講ずるよう要求されることがあります。

VCCI-A

EMC 声明 (韩国)

A급 기기 (업무용 방송통신기기)	이 기기는 업무용(A급)으로 전자파적합등록을 한 기기이오니 판매자 또는 사용자는 이점을 주의하시기 바라며, 가정 외의 지역에서 사용하는 것을 목적으로 합니다.
-----------------------	--

EMC 声明 (中国)

此为 A 级产品，在生活环境中，该产品可能会造成无线电干扰。在这种情况下，可能需要用户对其干扰采取切实可行的措施。

电源线说明

确保电源符合产品的额定电压要求。额定电压标注在产品标签上。本产品使用 110-127 Vac 或 220-240 Vac 电压，频率为 50/60 Hz。

用电源线连接产品与接地的交流电源插座。

⚠ 注意：为防止损坏产品，请仅使用产品附带的电源线。

电源线声明 (日本)

製品には、同梱された電源コードをお使い下さい。
同梱された電源コードは、他の製品では使用出来ません。

激光安全

美国食品和药物管理局的设备和放射健康中心 (CDRH) 自 1976 年 8 月 1 日起实施了有关激光产品的法规。在美国销售的产品必须遵守该法规。根据 1968 年《控制辐射、确保健康安全法》，该设备被美国卫生和公众服务部 (DHHS) 辐射性能标准认证为“1 级”激光产品。由于设备内部放射的辐射完全限制在保护罩和外层护盖内，因此激光束在正常用户操作的任何阶段都不会逸出。

⚠ 警告！ 使用控制装置、做出调整或执行本用户指南中规定的程序以外的程序可能会导致暴露于危险辐射之中。

如需了解美国/加拿大其他法规事宜，请联系：

HP Inc.

1501 Page Mill Rd, Palo Alto, CA 94304, USA

电子邮件地址：techregshelp@hp.com 或电话：+1 (650) 857-1501

芬兰激光声明

Luokan 1 laserlaite

HP Color LaserJet Managed MFP E78223a, HP Color LaserJet Managed MFP E78223dv, HP Color LaserJet Managed MFP E78223dn, HP Color LaserJet Managed MFP E78228dn, laserkirjoitin on käyttäjän kannalta turvallinen luokan 1 laserlaite. Normaalisissa käytössä kirjoittimen suojakoteloointi estää lasersäteen pääsyn laitteen ulkopuolelle. Laitteen turvallisuusluokka on määritetty standardin EN 60825-1 (2014) mukaisesti.

VAROITUS!

Laitteen käyttäminen muulla kuin käyttöohjeessa mainitulla tavalla saattaa altistaa käyttäjän turvallisuusluokan 1 ylittävälle näkymättömälle lasersäteilylle.

WARNING!

Om apparaten används på annat sätt än i bruksanvisning specificerats, kan användaren utsättas för osynlig laserstrålning, som överskrider gränsen för laserklass 1.

HUOLTO

HP Color LaserJet Managed MFP E78223a, HP Color LaserJet Managed MFP E78223dv, HP Color LaserJet Managed MFP E78223dn, HP Color LaserJet Managed MFP E78228dn - kirjoittimen sisällä ei ole käyttäjän huollettavissa olevia kohteita. Laitteen saa avata ja huoltaa ainoastaan sen huoltamiseen koulutettu henkilö. Tällaiseksi huoltotoimenpiteeksi ei katsota väriainekasetin vaihtamista, paperiradan puhdistusta tai muita käyttäjän käsikirjassa lueteltuja, käyttäjän tehtäväksi tarkoitettuja ylläpitotoimia, jotka voidaan suorittaa ilman erikoistyökaluja.

VARO!

Mikäli kirjoittimen suojakotelo avataan, olet alttiina näkymättömälle lasersäteilylle laitteen ollessa toiminnassa. Älä katso säteeseen.

WARNING!

Om laserprinterns skyddshölje öppnas då apparaten är i funktion, utsättas användaren för osynlig laserstrålning. Betrakta ej strålen.

Tiedot laitteessa käytettävän laserdiodin säteilyominaisuuksista: Aallonpituus 775-795 nm Teho 5 m W Luokan 3B laser.

北欧地区声明（丹麦、芬兰、挪威、瑞典）

丹麦:

Apparatets stikprop skal tilsættes en stikkontakt med jord, som giver forbindelse til stikproppens jord.

芬兰:

Laite on liitettävä suojakoskettimilla varustettuun pistorasiaan.

挪威:

Apparatet må tilkoples jordet stikkontakt.

瑞典:

Apparaten skall anslutas till jordat uttag.

GS 声明 (德国)

Das Gerät ist nicht für die Benutzung im unmittelbaren Gesichtsfeld am Bildschirmarbeitsplatz vorgesehen. Um störende Reflexionen am Bildschirmarbeitsplatz zu vermeiden, darf dieses Produkt nicht im unmittelbaren Gesichtsfeld platziert werden.

Das Gerät ist kein Bildschirmarbeitsplatz gemäß BildscharbV. Bei ungünstigen Lichtverhältnissen (z. B. direkte Sonneneinstrahlung) kann es zu Reflexionen auf dem Display und damit zu Einschränkungen der Lesbarkeit der dargestellten Zeichen kommen.

Die Bilddarstellung dieses Gerätes ist nicht für verlängerte Bildschirmtätigkeiten geeignet.

欧亚一致性 (亚美尼亚、白俄罗斯、哈萨克斯坦、吉尔吉斯斯坦、俄罗斯)



Өндіруші және өндіру мерзімі

HP Inc. Мекенжайы: 1501 Page Mill Road, Palo Alto, California 94304, U.S.

Өнімнің жасалу мерзімін табу үшін өнімнің қызмет көрсету жапсырмасындағы 10 таңбадан тұратын сериялық нөмірін қараңыз.

4-ші, 5-ші және 6-шы сандар өнімнің жасалған жылы мен аптасын көрсетеді. 4-ші сан жылын көрсетеді, мысалы «3» саны «2013» дегенді білдіреді.

5-ші және 6-шы сандары берілген жылдың қай аптасында жасалғанын көрсетеді, мысалы, «12» саны «12-ші» апта дегенді білдіреді.

Жергілікті өкілдіктері:

Ресей: 000 "ЭйчПи Инк",

Ресей Федерациясы, 125171, Мәскеу, Ленинград шоссесі, 16А блок 3,

Телефон/факс: +7 495 797 35 00 / +7 499 92132 50

Қазақстан: "ЭйчПи Глобал Трэйдинг Би.Ви." компаниясының Қазақстандағы филиалы, Қазақстан Республикасы, 050040, Алматы қ., Бостандық ауданы, Әл-Фараби даңғылы, 77/7,

Телефон/факс: +7 727 355 35 52



Производитель и дата производства

HP Inc. Адрес: 1501 Page Mill Road, Palo Alto, California 94304, U.S.

Дата производства зашифрована в 10-значном серийном номере, расположенном на наклейке со служебной информацией изделия.

4-я, 5-я и 6-я цифры обозначают год и неделю производства. 4-я цифра обозначает год, например, «3» обозначает, что изделие произведено в «2013» году.

5-я и 6-я цифры обозначают номер недели в году производства, например, «12» обозначает «12-ю» неделю.

Местные представители:

Россия: ООО "ЭйчПи Инк",

Российская Федерация, 125171, г. Москва, Ленинградское шоссе, 16А, стр.3,

Телефон/факс: +7 495 797 35 00 / +7 499 92132 50

Казахстан: Филиал компании "ЭйчПи Глобал Трэйдинг Би.Ви.", Республика Казахстан, 050040, г.

Алматы, Бостандыкский район, проспект Аль-Фараби, 77/7, Телефон/факс: + 7 727 355 35 52

EMI 声明 (台湾)

警告使用者：

這是甲類的資訊產品，在居住的環境中使用時，可能會造成射頻干擾，在這種情況下，使用者會被要求採取某些適當的對策。

产品稳定性

请勿一次伸出多个纸盘。

请勿使用纸盘作为阶梯。

闭合纸盘时，手请远离纸盘。

移动打印机时，必须合上所有纸盘。

索引

符号/编号

520 页纸盘

卡纸 173

A

安全声明 241, 242, 244, 245

安全性

已加密硬盘 152, 154

安全性设置

HP 嵌入式 Web 服务器 138,
140, 145

B

Bonjour

识别 138

“帮助”按钮

定位 16, 21

帮助, 控制面板 158

包含电池 231, 233

保存到打印机内存 121

保修

产品 213, 214

客户自行维修 213, 228

碳粉盒 213, 224

许可证 213, 225

报废丢弃 231, 233

备用信头纸模式 34, 40, 46

边到边复印 194

边距, 小

复印 194

标签

打印 49

打印 (Windows) 64

方向 49

方向, 装入 49

标签, 装入 49

玻璃板, 清洁 194, 199, 203

部件

概述 51

C

材料安全数据表 (MSDS) 231, 237

材料限制 231, 233

操作系统, 支持的 27

重置出厂设置 159

产品编号

位置 16, 19

常规配置

HP 内嵌式 Web 服务器 140

HP 嵌入式 Web 服务器 138,
141

出纸槽

定位 16

清除卡纸 174

触摸屏

定位功能 16, 21

传真

概述 127

进纸问题 207, 210

框 135

设置 128, 129, 135

要求的设置 128

针对文本或图片优化 203

传真端口

定位 16

传真设置

HP 嵌入式 Web 服务器 138,
140, 144

必填 128

存储打印作业 71

存储的作业

创建 (Mac) 71

创建 (Windows) 71

打印 71

正在删除 71, 74

存储芯片、碳粉盒

说明 213, 225

存储作业

对于 Windows 71

存储, 作业

Mac 设置 71

D

打假网站 213, 225

打印

从 USB 存储附件 75

存储的作业 71

概述 63

打印机

概述 13

打印机内存

发送到 121

打印机内存, 扫描到 121

打印介质

在纸盘 1 中装入 34

打印驱动程序

从打印机支持网站下载 184

打印设置

HP 嵌入式 Web 服务器 138,
140, 142

登录按钮

定位 16, 21

电源接口

定位 16

电源开关

定位 16

电源使用 155

电子硬件回收 231, 234

订购

耗材和附件 52

订书钉

更换 59

丢弃, 报废 231, 233

端口

定位 16, 20

E

Explorer, 支持的版本

HP 嵌入式 Web 服务器 138

F

FCC 规则 241, 242, 243

方向

标签 49

信封 47

非 HP 耗材 213, 224

废弃设备处理 231, 234

芬兰激光安全声明 241, 242, 245

附件

订购 52

概述 51

复印

概述 81

针对文本或图片优化 194

复印设置

HP 嵌入式 Web 服务器 138, 140, 142

G

高速 USB 2.0 打印端口

定位 16, 20

格式化板

定位 16, 19

更换

订书钉 59

碳粉盒 53

碳粉收集装置 56

功

耗 29

故障排除

尝试不同的打印驱动程序 184

概述 157

检查碳粉盒状态 177, 178, 181

进纸问题 161

卡纸 169, 170

故障排除工具

HP 内嵌式 Web 服务器 140

HP 嵌入式 Web 服务器 138, 145

管理打印机

概述 137

管理网络 149

H

HP JetAdvantage 企业解决方案 126

HP Web Jetadmin 156

HP Web 服务

启用 138, 140, 146

HP 防伪网站 213, 225

HP 客户服务 158, 213, 229

HP 内嵌式 Web 服务器

HP Web 服务 140

常规配置 140

故障排除工具 140

其他链接列表 140

信息页 140

HP 嵌入式 Web 服务器

HP Web 服务 138, 146

安全性设置 138, 140, 145

常规配置 138, 141

传真设置 138, 140, 144

打开 149

打印设置 138, 140, 142

复印设置 138, 140, 142

更改打印机名称 149

更改网络设置 149

故障排除工具 138, 145

耗材 144

其他链接列表 138, 148

扫描设置 138, 140, 143

数字发送设置 138, 140, 143

网络设置 138, 140, 146

信息页 138, 140

HP 嵌入式 Web 服务器 (EWS)

功能 138

网络连接 138

韩国 EMC 声明 241, 242, 244

耗材

HP 嵌入式 Web 服务器 144

不足时使用 159

不足阈值设置 159

订购 52

非 HP 213, 224

概述 51

更换订书钉 59

更换碳粉盒 53

更换碳粉收集装置 56

回收 231, 233

赝品 213, 225

耗材防伪 213, 225

耗电量, 优化 155

环境管理计划 231

回收 231, 233

电子硬件 231, 234

I

Internet Explorer, 支持的版本

HP 嵌入式 Web 服务器 138

IPsec 152, 154

IPv4 地址 149

IPv6 地址 149

IP 安全性 152, 154

J

Jetadmin, HP Web 156

JetAdvantage 126

激光安全声明 241, 242, 244, 245

技术支持

在线 158, 213, 229

校准

扫描仪 194

颜色 177

接口端口

定位 16, 19, 20

进纸问题 207, 210

经济模式设置 177

局域网 (LAN)

定位 16, 20

K

开/关按钮

定位 16

开始复印按钮

定位 16

客户支持

在线 158, 213, 229

控制面板

帮助 158

定位 16

定位功能 16, 21

L

LAN 端口

定位 16, 20

联机帮助, 控制面板 158

浏览器要求

HP 嵌入式 Web 服务器 138

M

- Mac 驱动程序设置
 - 作业存储 71
- 每张打印多页
 - 打印 (Mac) 68
 - 打印 (Windows) 64
- 每张页数
 - 选择 (Mac) 68
 - 选择 (Windows) 64
- 默认网关, 设置 149

N

- Netscape Navigator, 支持的版本
 - HP 嵌入式 Web 服务器 138
- 内嵌式 Web 服务器 (EWS)
 - 指定密码 153

O

- 欧亚一致性 241, 242, 246

Q

- 其他链接列表
 - HP 内嵌式 Web 服务器 140
 - HP 嵌入式 Web 服务器 138, 148
- 卡纸
 - 520 页纸盘 173
 - 出纸槽 174
 - 热凝器 175
 - 位置 169
 - 文档进纸器 171
 - 右挡盖 175
 - 原因 170
 - 纸盘 1 172
 - 纸盘 2 173
 - 纸盘 3 173
 - 自动导航 170
- 前挡盖
 - 定位 16
- 潜在触电危险 14
- 嵌入式 Web 服务器
 - 打开 149
 - 更改打印机名称 149
 - 更改网络设置 149
- 嵌入式 Web 服务器 (EWS)
 - 功能 138
 - 网络连接 138
 - 指定密码 152

清洁

- 玻璃 194, 199, 203
- 纸道 177, 178

R

- RJ-45 端口
 - 定位 16, 20
- 热凝器
 - 卡纸 175
- 日本 VCCI 声明 241, 242, 243
- 软件
 - 软件许可协议 213, 225

S

- 扫描
 - 概述 87
 - 针对文本或图片优化 199
- 扫描到 USB 124
- 扫描到 U 盘 124
 - 启用 117
- 扫描到打印机内存 121
- 扫描到打印机文件夹 121
- 扫描到网络文件夹
 - 初始设置 103
- 扫描设置
 - HP 嵌入式 Web 服务器 138, 140, 143
- 扫描仪
 - 玻璃板清洁 194, 199, 203
 - 校准 194
- 设置
 - 重置为出厂 (默认) 设置 159
 - 传真 129, 135
- 拾纸问题
 - 解决 161, 164
- 手动双面打印
 - Mac 68
 - Windows 64
- 数字发送
 - USB 124
 - 打印机内存 121
- 数字发送设置
 - HP 嵌入式 Web 服务器 138, 140, 143
- 双面打印
 - Mac 68
 - Windows 64
 - 设置 (Windows) 64
 - 手动, Windows 64

手动 (Mac) 68

- 手动 (Windows) 64
- 双面打印 (双面)
 - Windows 64
 - 设置 (Windows) 64
- 睡眠延迟
 - 设置 155
- 私人打印 71
- 速度, 优化 155
- 锁定
 - 格式化板 152, 154

T

- TCP/IP
 - 手动配置 IPv4 参数 149
 - 手动配置 IPv6 参数 149
- 台湾 EMI 声明 241, 242, 247
- 碳粉盒
 - 保修 213, 224
 - 不足时使用 159
 - 不足阈值设置 159
 - 存储芯片 213, 225
 - 非 HP 213, 224
 - 更换 53
 - 回收 231, 233
 - 组件 53
- 碳粉收集装置
 - 更换 56
- 特殊纸
 - 打印 (Windows) 64
- 投影胶片
 - 打印 (Windows) 64
- 图像质量
 - 尝试不同的打印驱动程序 184
 - 检查碳粉盒状态 177, 178, 181

U

- USB
 - 发送到 124
- USB 存储附件
 - 打印 75
- USB 端口
 - 定位 16, 20
 - 启用 75, 76, 78, 79, 212

W

- Web 浏览器要求
 - HP 嵌入式 Web 服务器 138
- 网关, 设置默认 149

- 网络
 - HP Web Jetadmin 156
 - IPv4 地址 149
 - IPv6 地址 149
 - 打印机名称、更改 149
 - 默认网关 149
 - 设置、查看 149
 - 设置、更改 149
 - 子网掩码 149
- 网络链接速度设置, 更改 149
- 网络设置
 - HP 嵌入式 Web 服务器 138, 140, 146
- 网络双工设置, 更改 149
- 网站
 - HP Web Jetadmin, 下载 156
 - 材料安全数据表 (MSDS) 231, 237
 - 防伪报告 213, 225
 - 客户支持 158, 213, 229
- 文档进纸器
 - 定位 16
 - 进纸问题 161, 168
 - 卡纸 171
- 无汞产品 231, 233
- X**
- 系统要求
 - HP 嵌入式 Web 服务器 138
- 小边距 194
- 信封
 - 方向 34
 - 方向, 装入 47
- 信封, 装入 47
- 信息页
 - HP 内嵌式 Web 服务器 140
 - HP 嵌入式 Web 服务器 138, 140
- 许可, 软件 213, 225
- 序列号
 - 定位 16, 19
- Y**
- 颜色
 - 校准 177
- 颜色选项
 - 更改, Windows 177
- 颜色主题
 - 更改, Windows 177
- 废品耗材 213, 225
- 要求的设置
 - 传真 128
- 以太网 (RJ-45)
 - 定位 16, 20
- 硬件回收利用, 巴西 231, 235
- 硬件集成盒 (HIP)
 - 定位 16
- 硬盘
 - 已加密 152, 154
- 优化传真图像 203
- 优化复印图像 194
- 优化扫描图像 199
- 右挡盖
 - 定位 16
 - 卡纸 175
- Z**
- 在线支持 158, 213, 229
- 噪音规格 30
- 正在删除
 - 存储的作业 71, 74
- 支持
 - 在线 158, 213, 229
- 支持的操作系统 27
- 直接 USB 打印 75
- 直接 USB 端口
 - 定位 16
- 纸槽, 输出
 - 定位 16
- 纸盘
 - 定位 16
 - 概述 33
 - 使用备用信头纸模式 40, 46
- 纸盘 1
 - 定位 16
 - 卡纸 172
 - 纸张方向 34, 35
 - 装入信封 47
- 纸盘 2
 - 定位 16
 - 卡纸 173
 - 纸张方向 42
- 纸盘 3
 - 定位 16
 - 卡纸 173
 - 纸张方向 42
- 纸盘 4
 - 纸张方向 42
- 纸盘 5
 - 纸张方向 42
- 纸张
 - 卡纸 170
 - 选择 177, 178, 183
 - 纸盘 1 方向 34, 35
 - 纸盘 X 方向 42
 - 装入纸盘 1 34
- 纸张, 订购 52
- 纸张类型
 - 选择 (Mac) 68
 - 选择 (Windows) 64
- “主页”按钮
 - 定位 16, 21
- 注销按钮
 - 定位 16, 21
- 装入
 - 纸盘 1 中的纸张 34
- 状态, 传真附件页 207, 208
- 子网掩码 149
- 作业, 存储
 - Mac 设置 71
 - 创建 (Windows) 71
 - 打印 71
 - 正在删除 71, 74