



Color LaserJet Pro MFP M278-M281

用户指南



www.hp.com/support/ljM278MFP



Color LaserJet Pro MFP M278-M281

用户指南

版权和许可证

© Copyright 2017 HP Development Company, L.P.

未经事先书面许可，严禁进行任何形式的复制、改编或翻译，除非版权法另有规定。

此处包含的信息如有更改，恕不另行通知。

HP 产品及服务的保修仅以随该产品及服务提供的书面保修声明为准。本文所述任何内容不应被视为附加保修。对任何技术或编辑错误或者本文所述内容的遗漏，HP 不承担任何责任。

Edition 1, 10/2017

商标声明

Adobe®、Adobe Photoshop®、Acrobat® 和 PostScript® 是 Adobe Systems Incorporated 的商标。

Apple 和 Apple 徽标是 Apple Inc. 在美国和其它国家/地区的注册商标。

OS X 是 Apple Inc. 在美国和其他国家/地区的注册商标。

AirPrint 是 Apple Inc. 在美国和其他国家/地区的注册商标。

iPad 是 Apple Inc. 在美国和其他国家/地区的注册商标。

iPod 是 Apple Inc. 在美国和其他国家/地区的注册商标。

iPhone 是 Apple Inc. 在美国和其他国家/地区的注册商标。

Microsoft®、Windows®、Windows® XP 和 Windows Vista® 是 Microsoft Corporation 在美国的注册商标。

UNIX® 是 The Open Group 的注册商标。

目录

1 打印机概述	1
打印机视图	2
打印机前视图	2
打印机后视图	3
控制面板视图	4
主页屏幕布局	4
如何使用触摸屏控制面板	5
打印机规格	7
技术规格	7
支持的操作系统	7
移动打印解决方案	9
打印机尺寸	10
功耗、电气规格和噪声发射	11
操作环境范围	11
打印机硬件设置与软件安装	12
2 纸盘	13
简介	14
将纸张装入单页进纸槽（纸盘 1）	15
简介	15
纸盘 1 纸张方向	15
将纸张装入纸盘 2	17
简介	17
纸盘 2 纸张方向	18
装入并打印信封	21
简介	21
打印信封	21
信封方向	22
装入并打印标签	23
简介	23
手动装入标签	23

标签方向	24
3 耗材、附件和部件	25
订购耗材、附件和部件	26
订购	26
耗材和附件	26
客户自助维修部件	27
更换碳粉盒	28
简介	28
取下并更换碳粉盒	30
4 打印	33
打印任务 (Windows)	34
如何打印 (Windows)	34
自动执行双面打印 (Windows)	34
手动执行双面打印 (Windows)	35
每张打印多页 (Windows)	36
选择纸张类型 (Windows)	36
打印任务 (OS X)	37
如何打印 (OS X)	37
自动执行双面打印 (OS X)	37
手动执行双面打印 (OS X)	37
每张打印多页 (OS X)	38
选择纸张类型 (OS X)	38
移动打印	39
简介	39
Wi-Fi Direct (仅限无线型号)	39
启用或禁用 Wi-Fi Direct	40
更改打印机 Wi-Fi Direct 名称	40
通过电子邮件的 HP ePrint	41
HP ePrint 软件	41
AirPrint	42
Android 嵌入式打印	42
使用直接 USB 打印	43
简介	43
第 1 步: 访问打印机上的 USB 文件	43
第 2 步: 打印 USB 文档	43
选项 1: 打印文档	43
选项 2: 打印照片	44

5 复印	45
复印	46
双面复印	47
自动双面复印	47
手动双面复印	47
6 扫描	49
使用 HP Scan 软件进行扫描 (Windows)	50
使用 HP Easy Scan 软件 (OS X) 扫描	51
设置“扫描到电子邮件”功能	52
简介	52
开始安装前	52
方法 1: 使用“扫描到电子邮件向导 (Windows)”	52
方法 2: 通过 HP 嵌入式 Web 服务器设置“扫描到电子邮件”功能	53
第 1 步: 访问 HP 嵌入式 Web 服务器 (EWS)	54
第 2 步: 配置“扫描到电子邮件”功能	54
第 3 步: 将联系人添加到电子邮件通讯簿	55
第 4 步: 配置默认电子邮件选项	56
设置“扫描到网络文件夹”功能	57
简介	57
开始安装前	57
方法 1: 使用“扫描至网络文件夹设置向导 (Windows)”	57
方法 2: 通过 HP 嵌入式 Web 服务器设置“扫描至网络文件夹”功能	59
第 1 步: 访问 HP 嵌入式 Web 服务器 (EWS)	59
第 2 步: 配置“扫描到网络文件夹”功能	59
扫描到 USB 闪存驱动器	61
扫描到电子邮件	62
扫描到网络文件夹	63
其它扫描任务	64
7 传真	65
设置以发送和接收传真	66
开始前	66
步骤 1: 识别电话连接类型	66
步骤 2: 设置传真	67
专用电话线路	67
共用语音/传真线路	68
应答机上的共用语音/传真线路	69
步骤 3: 配置传真的时间、日期和标题	70

HP 传真设置向导	70
打印机控制面板	71
HP 嵌入式 Web 服务器 (EWS) 和 HP 设备工具箱 (Windows)	71
步骤 4: 执行传真测试	72
发送传真	73
从平板扫描仪发送传真	73
从文档进纸器复传真	74
使用快速拨号和成组拨号条目	74
从软件发送传真	75
从诸如 Microsoft Word 之类的第三方软件发送传真	75
8 管理打印机	77
使用 HP Web 服务应用程序 (仅限触摸屏型号)	78
更改打印机连接类型 (Windows)	79
通过 HP 内嵌式 Web 服务器 (EWS) 和 HP 设备工具箱 (Windows) 进行高级配置	80
配置 IP 网络设置	83
简介	83
打印机共享免责声明	83
查看或更改网络设置	83
在网络上给打印机重命名	83
从控制面板中手动配置 IPv4 TCP/IP 参数	84
打印机安全功能	85
简介	85
使用嵌入式 Web 服务器分配或更改系统密码	85
节能设置	86
简介	86
使用经济模式进行打印	86
设定“不活动之后睡眠/自动关闭”设置	86
设置“不活动后关机”延迟时间, 并配置打印机以使用 1 瓦或更少电量	86
配置“延迟关机”设置	87
HP Web Jetadmin	88
更新固件	89
方法 1: 使用控制面板更新固件	89
方法 2: 使用固件更新实用程序更新固件	89
9 解决问题	91
客户支持	92
控制面板帮助系统	93
恢复出厂默认设置	94

打印机控制面板上显示“碳粉盒中碳粉不足”或“碳粉盒中碳粉严重不足”消息	95
更改“严重不足”设置	95
配备传真功能的打印机	95
订购耗材	95
打印机不拾纸或进纸错误	97
简介	97
产品不拾纸	97
产品一次拾起多张纸	97
文档进纸器卡纸、倾斜或抽取多张纸	97
清除卡纸	99
简介	99
卡纸位置	99
频繁发生或重复发生卡纸现象?	100
清除文档进纸器中的卡纸	100
清除单张纸槽（纸盘 1）中的卡纸	103
清除纸盘 2 中的卡纸	105
清除后挡盖和热凝器区域中卡住的纸张	107
清除双面打印器中的卡纸（仅限双面打印型号）	108
清除出纸槽中的卡纸	110
改善打印质量	112
简介	112
更新打印机固件	112
使用不同软件程序打印	113
检查打印作业的纸张类型设置	113
检查打印机上的纸张类型设置	113
检查纸张类型设置 (Windows)	113
检查纸张类型设置 (OS X)	113
检查碳粉盒状态	113
打印清洁页	114
用肉眼检查碳粉盒	114
检查纸张和打印环境	115
第 1 步：使用符合 HP 规格的纸张	115
第 2 步：检查环境	115
第 3 步：设置个别纸盘的对齐情况	115
尝试不同的打印驱动程序	116
检查经济模式设置	116
调整打印浓度	117
校准打印机以匹配颜色	117
调整颜色设置 (Windows)	117
打印和解释打印质量页	118

解决打印质量问题	119
简介	119
打印质量问题故障排除	119
提高复印和扫描质量	127
简介	127
检查扫描仪玻璃板上是否有灰尘和污渍	127
消除使用文档进纸器时出现的线条或条纹	127
检查纸张设置	128
检查图像调整设置	128
针对文本或图片优化	128
在计算机上检查扫描仪的分辨率和颜色设置	129
分辨率和颜色规则	129
彩色	130
边到边复印	130
清洁文档进纸器中的拾纸轮和分隔垫	130
提高传真图像质量	132
简介	132
检查扫描仪玻璃板上是否有灰尘和污渍	132
检查发送传真分辨率设置	132
检查纠错设置	133
检查适合页面设置	133
清洁文档进纸器中的拾纸轮和分隔垫	133
发送到不同的传真机	134
检查发件人的传真机	134
解决有线网络问题	135
简介	135
物理连接不良	135
计算机无法与打印机通信	135
打印机使用的链路和双工设置不适合网络	136
新软件程序可能引起兼容性问题。	136
计算机或工作站可能设置不正确。	136
打印机被禁用或其他网络设置不正确	136
解决无线网络问题	137
简介	137
无线连接检查清单	137
完成无线配置后打印机不打印	138
打印机不打印且计算机安装了第三方防火墙	138
移动无线路由器或打印机后无线连接不起作用	138
无法将多台计算机连接至无线打印机	138
无线打印机在连接至 VPN 时断开通信	138

网络未显示在无线网络列表中	139
无线网络未运行	139
执行无线网络诊断测试	139
减少无线网络干扰	139
解决传真问题	140
简介	140
传真故障排除检查清单	140
解决一般传真问题	141
传真发送速度慢	141
传真质量较差	142
传真被截切或打印在两页上	142
索引	145

1 打印机概述

- [打印机视图](#)
- [打印机规格](#)
- [打印机硬件设置与软件安装](#)

有关详细信息，请参阅：

在文档发布时，以下信息正确无误。有关最新信息，请参阅 www.hp.com/support/ljM278MFP。

HP 的打印机全包帮助包括以下信息：

- 安装和配置
- 学习和使用
- 解决问题
- 下载软件和固件更新
- 加入支持论坛
- 查找保修和监管信息

打印机视图

- [打印机前视图](#)
- [打印机后视图](#)
- [控制面板视图](#)

打印机前视图

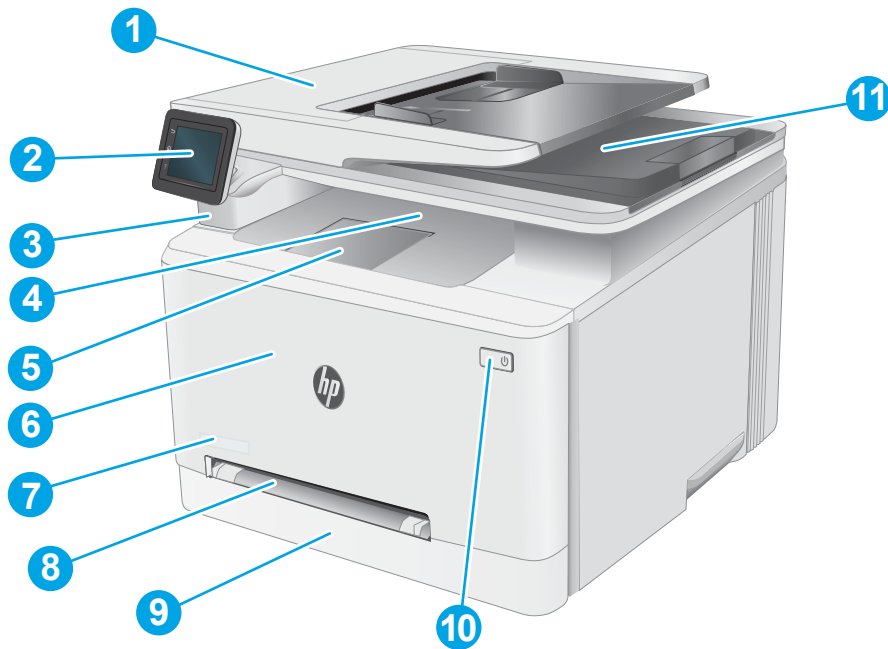

1	文档进纸器
2	带有彩色触摸屏的控制面板
3	直接 USB 端口（用于在没有计算机情况下的打印和扫描）
4	出纸槽
5	出纸槽延伸板
6	前挡盖（用于取放碳粉盒）
7	型号名称
8	单页优先进纸槽（纸盘 1）
9	主进纸盘（纸盘 2）
10	电源按钮
11	扫描仪

打印机后视图

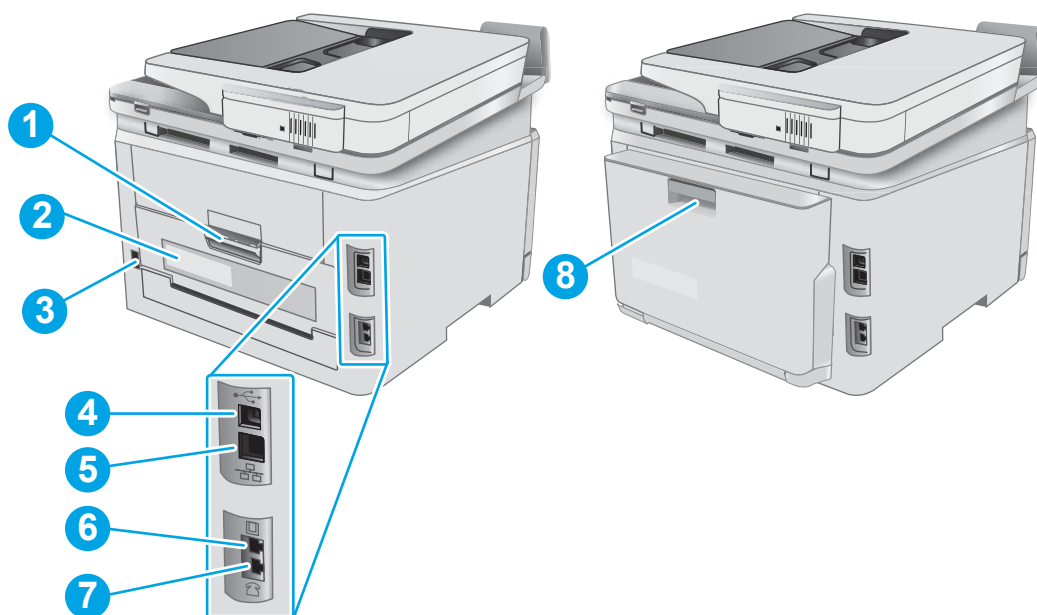

- | | |
|---|------------------------------------|
| 1 | 后盖（由此可清除卡纸） |
| 2 | 序列号和产品编号标签 |
| 3 | 电源接口 |
| 4 | USB 接口端口 |
| 5 | 以太网端口 |
| 6 | 用于将传真电话线路连接到打印机的传真“线路输入”端口（仅限传真型号） |
| 7 | 用于连接分机、答录机或其他设备的电话“线路输出”端口（仅限传真型号） |
| 8 | 双面打印器（仅限双面打印型号） |

控制面板视图

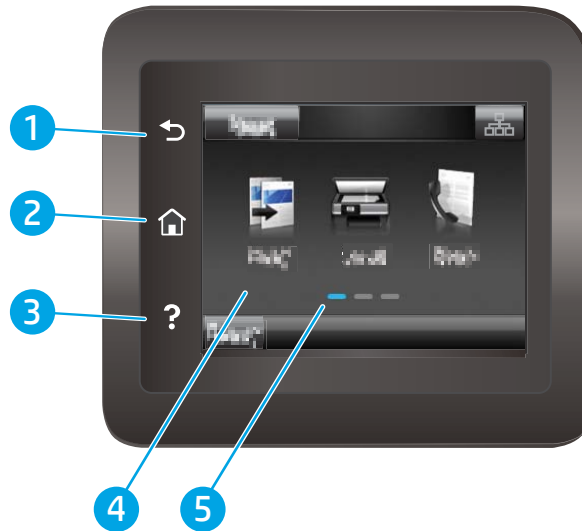

1	后退 ↶ 按钮	返回到上一个屏幕
2	“主页” 🏠 按钮	可用于访问主屏幕
3	“帮助” ❓ 按钮	可用于访问控制面板帮助系统
4	彩色触摸屏	可用于访问菜单、帮助动画和打印机信息。
5	主屏幕指示器	此显示屏用于指示控制面板目前正在显示哪个主屏幕。

 **注：**如果控制面板上未提供标准取消按钮，则在许多打印机流程中，触摸屏上将会显示一个取消按钮。此按钮可让用户在打印机完成流程之前取消该流程。







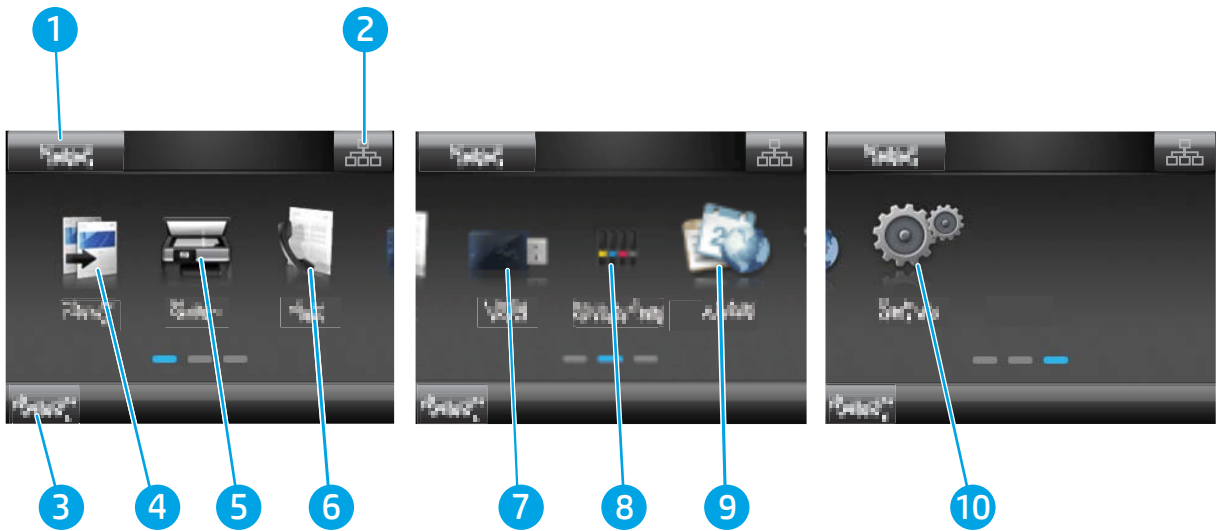

主页屏幕布局

通过主屏幕可访问打印机的各项功能，并指明打印机的当前状态。

随时可通过轻触打印机控制面板上的“主页”按钮返回主屏幕。

 **注：**主屏幕显示的功能可能会有所不同，视打印机配置而定。



1	重置按钮	轻触此按钮可将任何临时作业设置重置为默认打印机设置。
2	连接信息按钮	轻触此按钮可打开 连接信息 菜单，其中提供了网络信息。此按钮将显示成有线网络图标  或无线网络图标  ，具体取决于打印机连接的网络类型。
3	打印机状态	此屏幕提供有关整体打印机状态的信息。
4	复印  按钮	轻触此按钮可打开复印功能。
5	扫描  按钮	轻触此按钮可打开扫描功能。 <ul style="list-style-type: none">• 扫描到 U 盘• 扫描到网络文件夹• 扫描到电子邮件
6	传真  按钮	轻触此按钮可打开传真功能。
7	USB  按钮	轻触此按钮可打开 USB 闪存驱动器 菜单。
8	耗材  按钮	轻触此按钮可查看有关耗材状态的信息。
9	应用程序  按钮	轻触此按钮可打开 应用程序 菜单，从而直接从所选的 Web 应用程序进行打印。
10	设置  按钮	轻触此按钮可打开 设置 菜单。

如何使用触摸屏控制面板

请通过以下操作使用打印机的触摸屏控制面板。

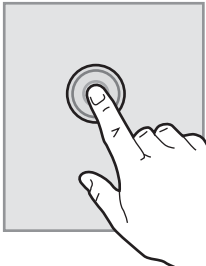
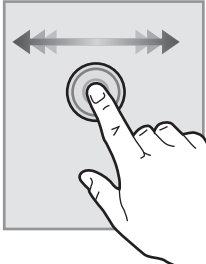
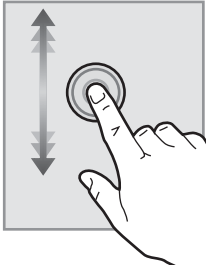
操作	说明	示例
<p>轻触</p> 	<p>轻触屏幕上的项目以选中该项目或打开该菜单。此外，在菜单之间滚动时，轻轻触摸屏幕即可停止滚动。</p>	<p>轻触 设置 按钮可打开 设置 菜单。</p>
<p>滑动</p> 	<p>触摸屏幕，然后将手指水平滑动，即可向两边移动屏幕。</p>	<p>滑动主屏幕，以访问 设置 按钮。</p>
<p>滚动</p> 	<p>触摸屏幕，然后无需抬起手指，将手指垂直滑动即可移动屏幕。</p>	<p>在 设置 菜单之间滚动。</p>

打印机规格

 **切记：**以下产品规格在发布之时是准确的，但可能会有所变动。有关最新信息，请参阅 www.hp.com/support/ljM278MFP。

- [技术规格](#)
- [支持的操作系统](#)
- [移动打印解决方案](#)
- [打印机尺寸](#)
- [功耗、电气规格和噪声发射](#)
- [操作环境范围](#)

技术规格

有关最新信息，请访问 www.hp.com/support/ljM278MFP。

支持的操作系统

下文适用于特定打印机的 Windows PCL 6 和用于 OS X 的 HP 打印驱动程序以及软件安装程序。

Windows: HP 软件安装程序将安装“HP PCL.6”3 版打印驱动程序、“HP PCL 6”3 版打印驱动程序或“HP PCL-6”4 版打印驱动程序（视 Windows 操作系统而定）以及可选软件（使用软件安装程序时）。从打印机支持网站为此打印机下载“HP PCL.6”3 版打印驱动程序、“HP PCL 6”3 版打印驱动程序和“HP PCL-6”4 版打印驱动程序：www.hp.com/support/ljM278MFP。

OS X: 本打印机支持 Mac 计算机。从 123.hp.com/LaserJet 或“打印支持”页面下载 HP Easy Start，然后使用 HP Easy Start 安装 HP 打印驱动程序。HP 软件安装程序不含 HP Easy Start。

1. 访问 123.hp.com/LaserJet。
2. 请按提供的步骤下载打印机软件。

Linux: 有关 Linux 的信息和打印驱动程序，请访问 www.hp.com/go/linuxprinting。

UNIX: 有关 UNIX® 的信息和打印驱动程序，请访问 www.hp.com/go/unixmodelscripts。

表 1-1 支持的操作系统和打印驱动程序

操作系统	打印驱动程序已安装（通过网上的软件安装）	注
Windows® XP SP3，32 位	将为此操作系统安装“HP PCL.6”特定打印机打印驱动程序，以作为软件安装的一部分。	Microsoft 已于 2009 年 4 月停止了对 Windows XP 的主流支持。HP 将继续对停止生产的 XP 操作系统提供最大努力的支持。打印驱动程序的部分功能不受支持。
Windows Vista®，32 位	将为此操作系统安装“HP PCL.6”特定打印机打印驱动程序，以作为软件安装的一部分。	Microsoft 已于 2012 年 4 月停止了对 Windows Vista 的主流支持。HP 将继续对停止生产的 Vista 操作系统提供最大努力的支持。打印驱动程序的部分功能不受支持。

表 1-1 支持的操作系统和打印驱动程序（续）

操作系统	打印驱动程序已安装（通过网上的软件安装）	注
Windows 7, 32 位和 64 位	将为此操作系统安装“HP PCL 6”特定打印机打印驱动程序，以作为软件安装的一部分。	
Windows 8, 32 位和 64 位	将为此操作系统安装“HP PCL 6”特定打印机打印驱动程序，以作为软件安装的一部分。	通过 Microsoft IN OS 4 版 32 位驱动程序提供 Windows 8 RT 支持。
Windows 8.1, 32 位和 64 位	将为此操作系统安装“HP PCL-6” V4 特定打印机打印驱动程序，以作为软件安装的一部分。	通过 Microsoft IN OS 4 版 32 位驱动程序提供 Windows 8.1 RT 支持。
Windows 10, 32 位和 64 位	将为此操作系统安装“HP PCL-6” V4 特定打印机打印驱动程序，以作为软件安装的一部分。	
Windows Server 2008 SP2, 32 位	“HP PCL.6”特定打印机打印驱动程序可从打印机支持网站下载。下载驱动程序，然后使用 Microsoft 添加打印机工具安装该驱动程序。	Microsoft 已于 2015 年 1 月停止了对 Windows Server 2008 的主流支持。HP 将继续对停止生产的 Server 2008 操作系统提供最大努力的支持。打印驱动程序的部分功能不受支持。
Windows Server 2008 SP2, 64 位	“HP PCL 6”特定打印机打印驱动程序可从打印机支持网站下载。下载驱动程序，然后使用 Microsoft 添加打印机工具安装该驱动程序。	Microsoft 已于 2015 年 1 月停止了对 Windows Server 2008 的主流支持。HP 将继续对停止生产的 Server 2008 操作系统提供最大努力的支持。
Windows Server 2008 R2, SP 1, 64 位	将为此操作系统安装“HP PCL 6”特定打印机打印驱动程序，以作为软件安装的一部分。	
Windows Server 2012, 64 位	将为此操作系统安装“HP PCL 6”特定打印机打印驱动程序，以作为软件安装的一部分。	
Windows Server 2012 R2, 64 位	在软件安装过程中，将为此操作系统安装“HP PCL-6”特定打印机打印驱动程序。	
Windows 10 server (Server 2016) 32 位和 64 位	在软件安装过程中，将为此操作系统安装“HP PCL-6”特定打印机打印驱动程序。	
OS X 10.10 Yosemite、OS X 10.11 El Capitan 和 OS X 10.12 Sierra	要安装打印驱动程序，请从 123.hp.com/LaserJet 下载 HP Easy Start。请按提供的步骤安装打印机软件和打印驱动程序。	

 **注：**有关最新的受支持操作系统列表，请访问 www.hp.com/support/ljM278MFP 以获得 HP 对此打印机的全包帮助。

 **注：**有关此打印机的 HP UPD 驱动程序支持，请访问 www.hp.com/go/upd。在**其他信息**下，单击相应链接。

表 1-2 最低系统要求

Windows	OS X
<ul style="list-style-type: none">• CD-ROM 驱动器、DVD 驱动器或 Internet 连接• 专用 USB 1.1 或 2.0 连接或网络连接• 400 MB 可用硬盘空间• 1 GB RAM (32 位) 或 2 GB RAM (64 位)	<ul style="list-style-type: none">• Internet 连接• 1.5 GB 可用硬盘空间

移动打印解决方案

HP 提供多种移动和 ePrint 解决方案，可通过笔记本电脑、平板电脑、智能手机或其他移动设备在 HP 打印机上轻松打印。要查看完整列表和确定最佳选择，请访问 www.hp.com/go/LaserJetMobilePrinting。

 **注：**更新打印机固件，以确保支持所有移动打印和 ePrint 功能。

- Wi-Fi Direct (仅限无线型号)
- 通过电子邮件的 HP ePrint (必须启用 HP Web 服务，而且打印机必须在 HP Connected 中注册)
- HP ePrint 应用程序 (可用于 Android、iOS 和 Blackberry)
- 用于 iOS 和 Android 设备的 HP All-in-One Remote 应用程序
- HP ePrint 软件
- Google Cloud Print
- AirPrint
- Android 打印

打印机尺寸

图 1-1 nw 型号的尺寸

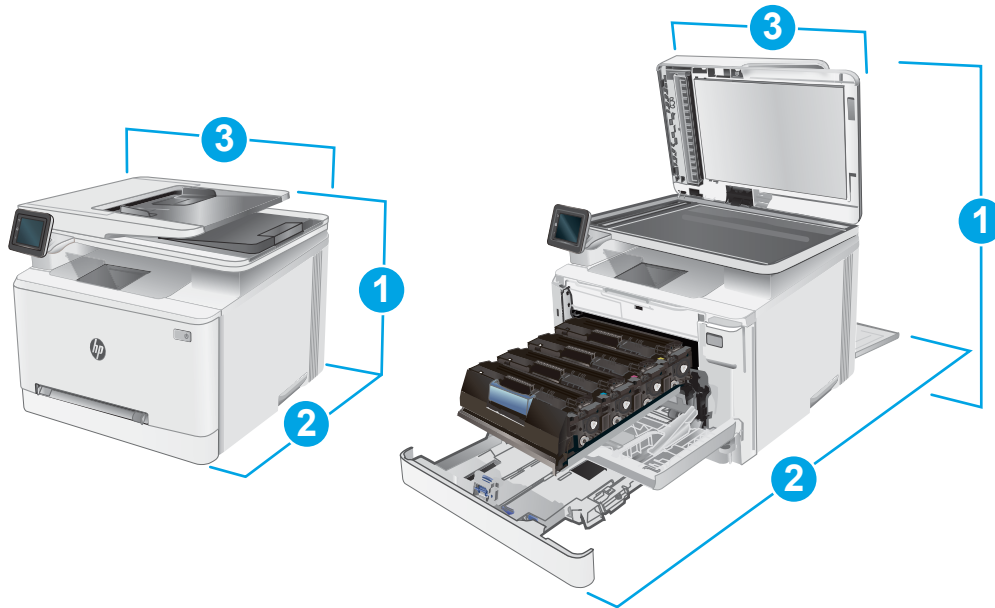

	打印机完全合上	打印机完全打开
1. 高度	334.1 毫米	590 毫米
2. 厚度	388.6 毫米	855 毫米
3. 宽度	420 毫米	453 毫米
重量 (含碳粉盒)	18 千克	

图 1-2 fdn 和 fdw 型号的尺寸

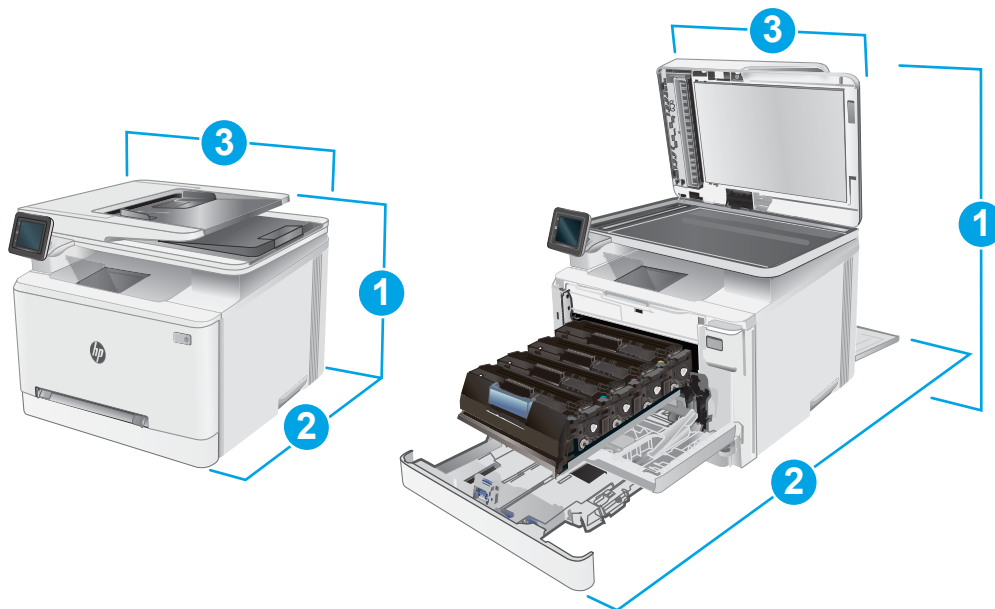

	打印机完全合上	打印机完全打开
1. 高度	334.1 毫米	590 毫米
2. 厚度	421.7 毫米	1008 毫米
3. 宽度	420 毫米	453 毫米
重量 (含碳粉盒)	18.7 千克	

功耗、电气规格和噪声发射

有关最新信息，请访问 www.hp.com/support/ljM278MFP。

⚠ 注意： 电源要求取决于打印机销售的国家/地区。不要转换操作电压，否则可能会损坏打印机并使打印机保修无效。

操作环境范围

表 1-3 操作环境范围

环境	建议值	允许
温度	17°到 25°C	15°到 30°C
相对湿度	30% 到 70% 相对湿度 (RH)	10% 到 80% (RH)
海拔高度	不适用	0 到 3048 米

打印机硬件设置与软件安装

若需基本设置说明，请参阅打印机随附的“设置海报”和《入门指南》。要了解其他说明，请访问 HP 的网上支持。

请转至 www.hp.com/support/ljM278MFP 以了解此打印机的 HP 全包帮助。找到以下支持：

- 安装和配置
- 学习和使用
- 解决问题
- 下载软件和固件更新
- 加入支持论坛
- 查找保修和监管信息

2 纸盘

- [简介](#)
- [将纸张装入单页进纸槽（纸盘 1）](#)
- [将纸张装入纸盘 2](#)
- [装入并打印信封](#)
- [装入并打印标签](#)

有关详细信息，请参阅：

在文档发布时，以下信息正确无误。有关最新信息，请参阅 www.hp.com/support/ljM278MFP。

HP 的打印机全包帮助包括以下信息：

- 安装和配置
- 学习和使用
- 解决问题
- 下载软件和固件更新
- 加入支持论坛
- 查找保修和监管信息

简介

⚠注意：请勿一次伸出多个纸盘。

请勿使用纸盘作为阶梯。

闭合时，手远离纸盘。

移动打印机时，必须合上所有纸盘。

将纸张装入单页进纸槽（纸盘 1）

简介

以下信息介绍如何将纸张装入纸盘 1。该纸盘可容纳 1 页纸张，可使用它打印单页文档、需要多种纸张类型的文档或信封。

 **注：** 为避免卡纸，请：

- 请不要在打印期间从该纸盘添加或取出纸张。
- 使用无皱、无折痕或未受损的纸张。

1. 将单页优先进纸槽中的纸宽导板向外移动。

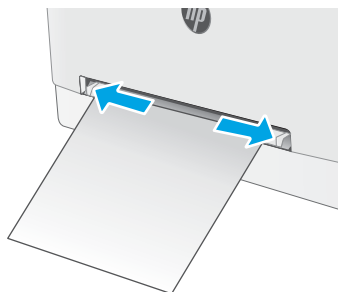

2. 将纸张顶边放在空隙中，然后调整侧面导板，让它们轻轻接触纸张，但不要使纸张弯曲。

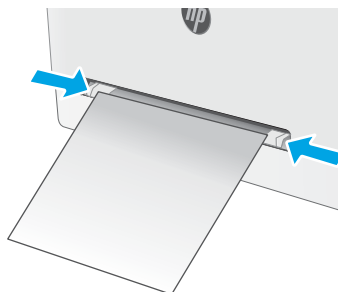

3. 将单页纸张插入进纸槽并保持。该打印机会将纸张的一部分拉入送纸道。有关如何确定纸张方向的信息，请参阅 [第 15 页的纸盘 1 纸张方向](#)。

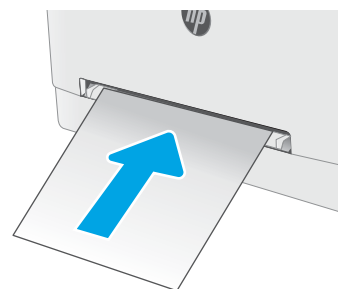

注： 根据纸张尺寸的不同，您可能需要用双手支撑纸张，直到纸张进入打印机为止。



4. 在计算机中，通过软件应用程序开始打印过程。确保驱动程序设置为正确的纸张类型和大小，这样纸张才能从单页优先进纸槽打印。

纸盘 1 纸张方向

如果您所用的纸张需要按特定方向打印，请根据下表中的信息装入这类纸张。

纸张类型	图像方向	输出	纸张尺寸	如何装入纸张
信头纸或预打印纸	纵向 注： 在纸盘 1 中，可调整 A5 纸张方向，以实现纵向和横向打印。	单面打印	Letter、Legal、Executive、Oficio (8.5 x 13)、A4、A5、A6、B5 (JIS)、B5 (ISO)、10 号明信片、日式明信片（明信片 (JIS)）、大号旋转版日式明信片（大号明信片 (JIS)）	正面朝上 顶边朝向打印机内部 
		双面打印	Letter、Legal、Executive、Oficio (8.5 x 13)、A4、A5、A6、B5 (JIS)、B5 (ISO)、10 号明信片、日式明信片（明信片 (JIS)）、大号旋转版日式明信片（大号明信片 (JIS)）	正面朝下 顶边朝向打印机内部 
预先打孔纸	纵向 注： 在纸盘 1 中，可调整 A5 纸张方向，以实现纵向和横向打印。	单面打印或双面打印	Letter、Legal、Executive、Oficio (8.5 x 13)、A4、A5、A6、B5 (JIS)、B5 (ISO)、10 号明信片、日式明信片（明信片 (JIS)）、大号旋转版日式明信片（大号明信片 (JIS)）	正面朝上 孔朝向打印机左侧 

将纸张装入纸盘 2

简介

以下信息介绍如何将纸张装入纸盘 2。该纸盘最多可容纳 250 页 75 g/m² 的纸张。

 **注：** 为避免卡纸，请：

- 请不要在打印期间从该纸盘添加或取出纸张。
- 装入纸盘之前，请先取出进纸盘中的所有纸张，然后码齐纸叠。
- 在装入纸盘时，请勿展开纸张。
- 使用无皱、无折痕或未受损的纸张。

1. 打开纸盘。

注： 正在使用此纸盘时，请勿将其打开。

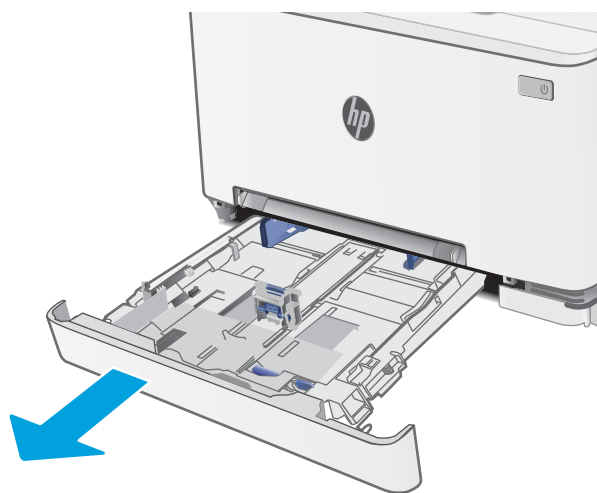

2. 挤压调整栓并将导板滑到要使用的纸张尺寸位置，以调整纸张导板。

注： 要装入 Legal 尺寸纸张，请在按住蓝色栓锁的同时拉动纸盘前部，延伸纸盘前部。装入 Legal 尺寸纸张时，纸盘 2 将从打印机前部伸出约 57.5 毫米。

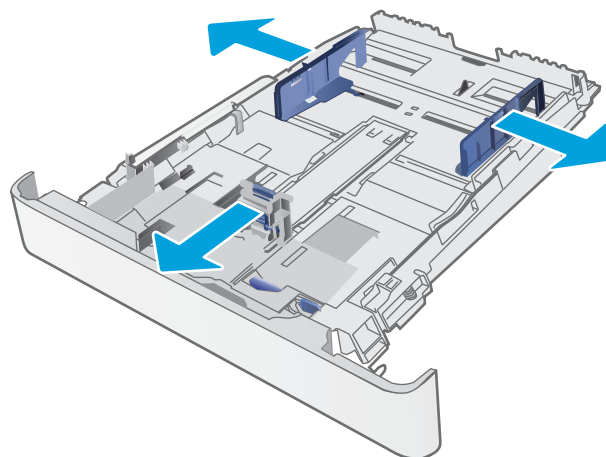

3. 将纸张装入纸盘。有关如何确定纸张方向的信息，请参阅 [第 18 页的纸盘 2 纸张方向](#)。

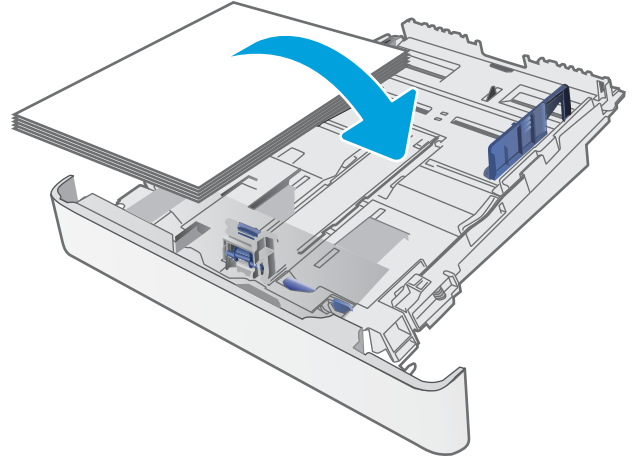

4. 调整导板，使其轻轻接触纸叠，但是不要使纸张弯曲。

注：请不要将纸张导板调整到紧贴纸叠。

注：为防止卡纸，请将纸张导板调整到正确的纸张尺寸处，并且不要将纸盘装得过满。

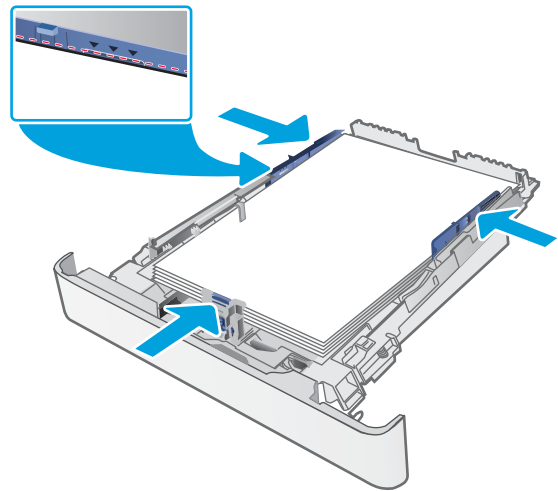



5. 合上纸盘。



纸盘 2 纸张方向

如果您所用的纸张需要按特定方向打印，请根据下表中的信息装入这类纸张。

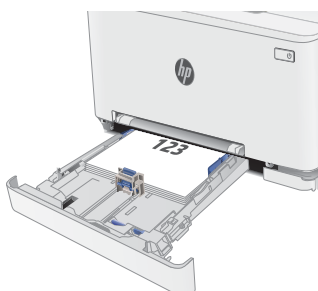
纸张类型	图像方向	出纸	纸张尺寸	如何装入纸张
信头纸或预打印纸	纵向	单面打印	Letter、Legal、Executive、Oficio (8.5 x 13)、A4、A6、B5 (JIS)、B5 (ISO)、10 号明信片、日式明信片 (明信片 (JIS))、大号旋转版日式明信片 (大号明信片 (JIS))	正面朝上 顶边朝向纸盘背面 
		双面打印	Letter、Legal、Executive、Oficio (8.5 x 13)、A4、A6、B5 (JIS)、B5 (ISO)、10 号明信片、日式明信片 (明信片 (JIS))、大号旋转版日式明信片 (大号明信片 (JIS))	正面朝下 顶边朝向纸盘背面 
	横向	单面打印	A5	正面朝上 顶边朝向纸盘背面 

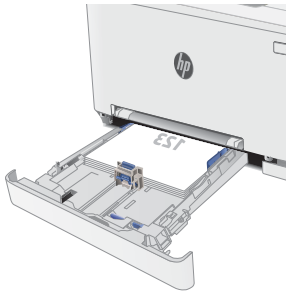
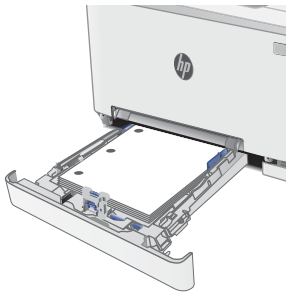
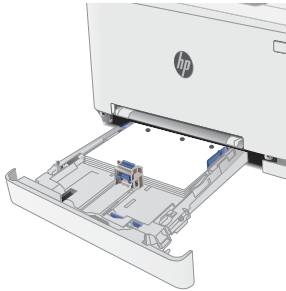
纸张类型	图像方向	出纸	纸张尺寸	如何装入纸张
		双面打印	A5	正面朝下 顶边朝向纸盘背面 
预先打孔纸	纵向	单面打印或双面打印	Letter、Legal、Executive、Oficio (8.5 x 13)、A4、A6、B5 (JIS)、B5 (ISO)、10 号明信片、日式明信片 (明信片 (JIS))、大号旋转版日式明信片 (大号明信片 (JIS))	正面朝上 孔朝向纸盘左侧 
	横向	单面打印或双面打印	A5	正面朝上 孔朝向纸盘正面 

装入并打印信封

简介

下文介绍了如何打印和装入信封。纸盘 1 可容纳 1 个信封。纸盘 2 最多可以容纳 5 个信封。

要使用手动进纸选项打印信封，请在将打印作业发送至打印机之后，执行下列步骤在打印驱动程序中选择正确设置，然后将信封装入纸盘中。

打印信封

1. 从软件程序中，选择**打印**选项。
2. 从打印机列表中选择本打印机，然后单击或轻触**属性**或**首选项**按钮以打开打印驱动程序。

 **注：**按钮的名称因不同的软件程序而异。

 **注：**要从 Windows 8 或 8.1 的“开始”屏幕上访问这些功能，请依次选择**设备**、**打印**，然后选择打印机。

3. 单击或轻触**纸张/质量**标签。
4. 在**纸张尺寸**下拉列表中，选择信封的正确尺寸。
5. 在**纸张类型**下拉列表中选择**信封**。
6. 在**纸张来源**下拉列表中选择**手动进纸**。
7. 单击 **OK** 按钮关闭**文档属性**对话框。
8. 在**打印**对话框中，单击 **OK** 按钮打印作业。

信封方向

纸盘	信封尺寸	如何装入信封
纸盘 1	10 号信封、Monarch 信封、B5 信封、C5 信封、DL 信封	正面朝上 贴邮票的短边先送入打印机
纸盘 2	10 号信封、Monarch 信封、B5 信封、C5 信封、DL 信封	正面朝上 贴邮票的短边先送入打印机

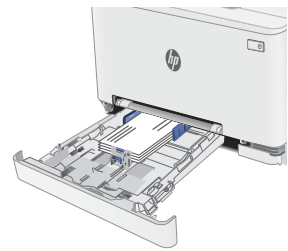

装入并打印标签

简介

下文介绍了如何打印和装入标签。纸盘 1 可容纳 1 张标签。纸盘 2 最多能容纳 50 张标签。

要使用手动进纸选项打印标签，请在将打印作业发送至打印机之后，执行下列步骤在打印驱动程序中选择正确设置，然后将标签装入纸盘中。如果使用手动进纸，打印机会一直等待打印作业，直至它检测到纸盘已打开。

手动装入标签

1. 从软件程序中，选择**打印**选项。
2. 从打印机列表中选择本打印机，然后单击或轻触**属性**或**首选项**按钮以打开打印驱动程序。

 **注：**按钮的名称因不同的软件程序而异。

 **注：**要从 Windows 8 或 8.1 的“开始”屏幕上访问这些功能，请依次选择**设备**、**打印**，然后选择打印机。

3. 单击**纸张/质量**标签。
4. 在**纸张尺寸**下拉列表中，选择标签的正确尺寸。
5. 在**纸张类型**下拉列表中选择**标签**。
6. 在**纸张来源**下拉列表中选择**手动进纸**。
7. 单击 **OK** 按钮关闭**文档属性**对话框。
8. 在**打印**对话框中，单击 **OK** 按钮打印作业。

标签方向

纸盘	如何装入标签
----	--------

纸盘 1	正面朝上 顶边朝向打印机内部
------	-------------------

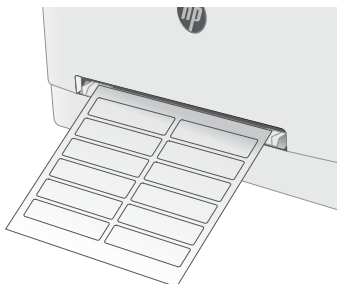

纸盘 2	正面朝上 顶边朝向打印机内部
------	-------------------

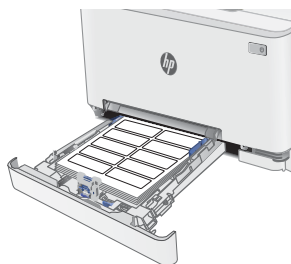

3 耗材、附件和部件

- [订购耗材、附件和部件](#)
- [更换碳粉盒](#)

有关详细信息，请参阅：

在文档发布时，以下信息正确无误。有关最新信息，请参阅 www.hp.com/support/ljM278MFP。

HP 的打印机全包帮助包括以下信息：

- 安装和配置
- 学习和使用
- 解决问题
- 下载软件和固件更新
- 加入支持论坛
- 查找保修和监管信息

订购耗材、附件和部件

订购

订购耗材和纸张	www.hp.com/go/suresupply
订购原装 HP 部件或附件	www.hp.com/buy/parts
通过服务或支持提供商订购	请与 HP 授权的服务或支持提供商联系。
使用 HP 内嵌式 Web 服务器 (EWS) 订购	要访问，请在计算机上支持的 Web 浏览器的地址/URL 字段中，输入打印机的 IP 地址或主机名称。EWS 中含有 HP SureSupply 网站的链接，在该网站上可购买原装 HP 耗材。

耗材和附件

项目	说明	碳粉盒编号	部件号
耗材			
仅可在北美、拉丁美洲、亚太国家/地区和日本使用			
HP 202A 黑色原装 LaserJet 碳粉盒	标准容量替换黑色碳粉盒	202A	CF500A
HP 202X 高打印量黑色原装 LaserJet 碳粉盒	大容量替换黑色碳粉盒	202X	CF500X
HP 202A 青色原装 LaserJet 碳粉盒	标准容量替换青色碳粉盒	202A	CF501A
HP 202X 高打印量青色原装 LaserJet 碳粉盒	大容量替换青色碳粉盒	202X	CF501X
HP 202A 黄色原装 LaserJet 碳粉盒	标准容量替换黄色碳粉盒	202A	CF502A
HP 202X 高打印量黄色原装 LaserJet 碳粉盒	大容量替换黄色碳粉盒	202X	CF502X
HP 202A 品红色原装 LaserJet 碳粉盒	标准容量替换品红色碳粉盒	202A	CF503A
HP 202X 高打印量碳粉盒原装 LaserJet 碳粉盒	大容量替换品红色碳粉盒	202X	CF503X
仅可在欧洲、俄罗斯、CIS、中东和非洲使用			
HP 203A 黑色原装 LaserJet 碳粉盒	标准容量替换黑色碳粉盒	203A	CF540A
HP 203X 高打印量黑色原装 LaserJet 碳粉盒	大容量替换黑色碳粉盒	203X	CF540X
HP 203A 青色原装 LaserJet 碳粉盒	标准容量替换青色碳粉盒	203A	CF541A

项目	说明	碳粉盒编号	部件号
HP 203X 高打印量青色原装 LaserJet 碳粉盒	大容量替换青色碳粉盒	203X	CF541X
HP 203A 黄色原装 LaserJet 碳粉盒	标准容量替换黄色碳粉盒	203A	CF542A
HP 203X 高打印量黄色原装 LaserJet 碳粉盒	大容量替换黄色碳粉盒	203X	CF542X
HP 203A 品红色原装 LaserJet 碳粉盒	标准容量替换品红色碳粉盒	203A	CF543A
HP 203X 高打印量碳粉盒原装 LaserJet 碳粉盒	大容量替换品红色碳粉盒	203X	CF543X

客户自助维修部件

众多 HP LaserJet 打印机都提供客户自助维修 (CSR) 部件，以缩短维修时间。有关 CSR 程序和优点的更多信息，请访问 www.hp.com/go/csr-support 和 www.hp.com/go/csr-faq。

若需订购原装 HP 置换部件，请访问 www.hp.com/buy/parts 或联系 HP 授权的服务或支持提供商。订购时需要提供以下信息之一：部件号、序列号（可在打印机背面找到）、产品号或打印机名称。

- 以**强制**自助更换件形式列出的部件将由客户负责安装，除非您愿意付费让 HP 服务人员进行维修。对于这些部件，依照 HP 打印机保修协议不提供现场或返回维修中心支持。
- 在打印机保修期内，可要求 HP 服务人员安装列为**可选**自助更换的部件，无需另行付费。

项目	说明	自助更换选项	部件号
单页优先进纸槽纸盘	单页优先进纸槽（纸盘 1）的替换纸盘	必需	RM2-1693-000
250 页进纸盘	纸盘 2 的替换纸盘	必需	RM2-1683-000

更换碳粉盒

简介

当碳粉盒中的碳粉不足时，打印机将会发出指示。碳粉盒实际剩余使用寿命可能有所不同。请考虑备好置换碳粉盒，在打印质量无法接受时进行安装。

要为打印机购买碳粉盒或检查碳粉盒兼容性，请访问 HP SureSupply，网址为 www.hp.com/go/suresupply。滚动至页面底部，核实国家/地区是否正确。

此打印机使用了四种颜色，每种颜色有一个不同的碳粉盒：黄色 (Y)、品红色 (M)、青色 (C) 及黑色 (K)。碳粉盒位于前挡盖。

项目	说明	碳粉盒编号	部件号
仅可在北美、拉丁美洲、亚太国家/地区和日本使用			
HP 202A 黑色原装 LaserJet 碳粉盒	标准容量替换黑色碳粉盒	202A	CF500A
HP 202X 高打印量黑色原装 LaserJet 碳粉盒	大容量替换黑色碳粉盒	202X	CF500X
HP 202A 青色原装 LaserJet 碳粉盒	标准容量替换青色碳粉盒	202A	CF501A
HP 202X 高打印量青色原装 LaserJet 碳粉盒	大容量置换青色碳粉盒	202X	CF501X
HP 202A 黄色原装 LaserJet 碳粉盒	标准容量置换黄色碳粉盒	202A	CF502A
HP 202X 高打印量黄色原装 LaserJet 碳粉盒	大容量置换黄色碳粉盒	202X	CF502X
HP 202A 品红色原装 LaserJet 碳粉盒	标准容量置换品红色碳粉盒	202A	CF503A
HP 202X 高打印量碳粉盒原装 LaserJet 碳粉盒	大容量置换品红色碳粉盒	202X	CF503X
仅可在欧洲、俄罗斯、CIS、中东和非洲使用			
HP 203A 黑色原装 LaserJet 碳粉盒	标准容量替换黑色碳粉盒	203A	CF540A
HP 203X 高打印量黑色原装 LaserJet 碳粉盒	大容量替换黑色碳粉盒	203X	CF540X
HP 203A 青色原装 LaserJet 碳粉盒	标准容量替换青色碳粉盒	203A	CF541A
HP 203X 高打印量青色原装 LaserJet 碳粉盒	大容量替换青色碳粉盒	203X	CF541X
HP 203A 黄色原装 LaserJet 碳粉盒	标准容量替换黄色碳粉盒	203A	CF542A
HP 203X 高打印量黄色原装 LaserJet 碳粉盒	大容量替换黄色碳粉盒	203X	CF542X
HP 203A 品红色原装 LaserJet 碳粉盒	标准容量替换品红色碳粉盒	203A	CF543A
HP 203X 高打印量碳粉盒原装 LaserJet 碳粉盒	大容量替换品红色碳粉盒	203X	CF543X

 **注：**大容量碳粉盒所含的碳粉量高于标准碳粉盒，以提高打印页数。有关更多信息，请访问 www.hp.com/go/learnaboutsupplies。

除非准备安装碳粉盒，否则请勿将其从包装中取出。

 **注意：**为了防止碳粉盒损坏，其受光线照射的时间不得超过几分钟。如果必须从打印机上卸下碳粉盒很长时间，则盖住绿色成像鼓。

下图显示碳粉盒组件。

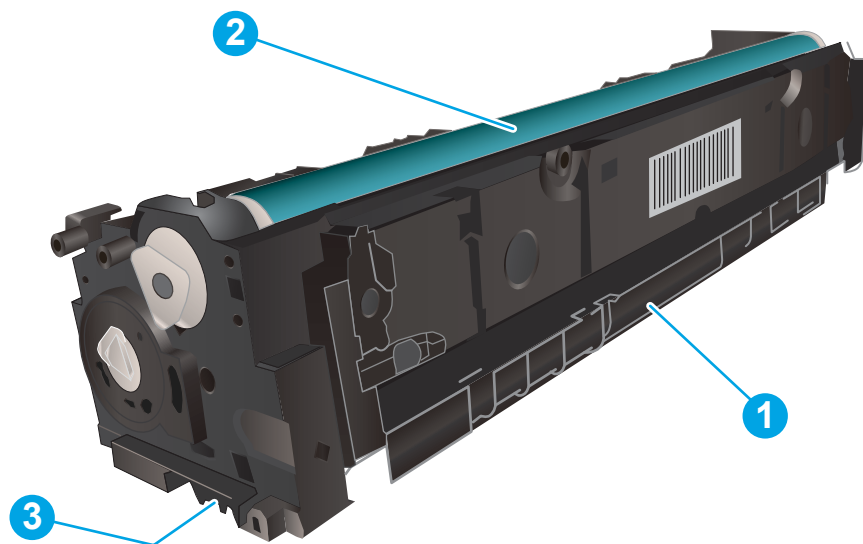

1	手柄
2	成像鼓
3	内存芯片

 **注意：**如果衣服上沾上碳粉，可用干布擦掉，再用凉水清洗衣服。热水会使碳粉渗入衣物的纤维。

 **注：**碳粉盒包装盒中有如何回收利用旧碳粉盒的信息。

取下并更换碳粉盒

1. 打开前挡盖。



2. 握住碳粉盒抽屉上的蓝色手柄，然后将抽屉拉出。



3. 握住碳粉盒上的手柄，然后竖直向上拉起碳粉盒以将其卸下。

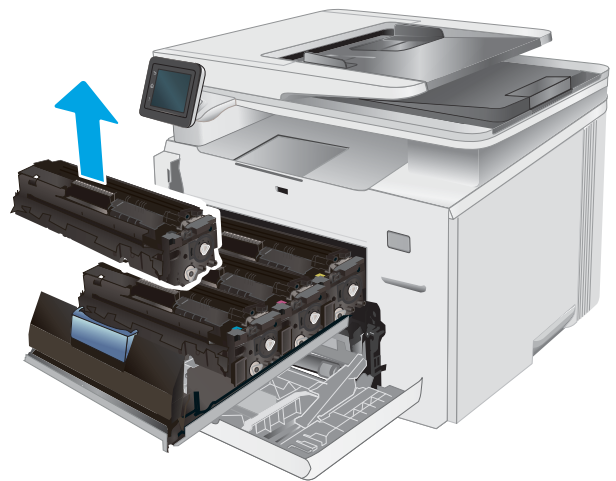

4. 从包装盒中取出新碳粉盒，然后拉动包装上的释放压片。

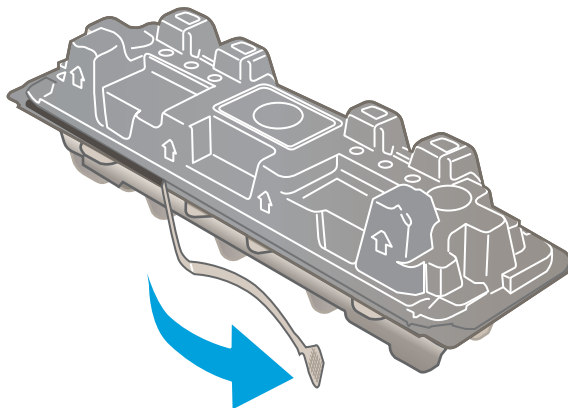

5. 从打开的包装盒中，取出碳粉盒。保存好所有包装材料以便回收利用旧碳粉盒。

注：不要触及绿色的成像鼓。成像鼓上的指纹会导致打印质量问题。

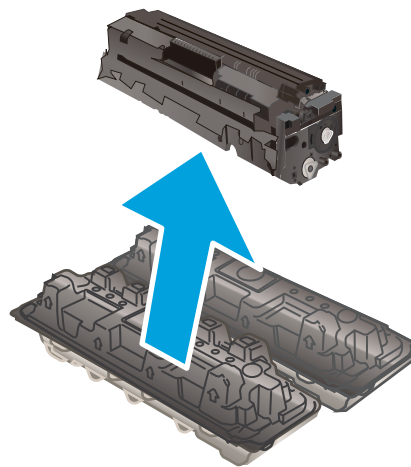

6. 缓缓地前后摇动碳粉盒，以使碳粉均匀分散在碳粉盒中。

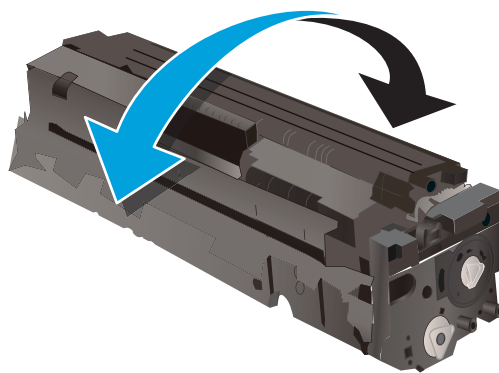

7. 安装新碳粉盒。确保碳粉盒上的彩色指示条和抽屉上的彩色指示条一致。

注：不要触及绿色的成像鼓。成像鼓上的指纹会导致打印质量问题。



8. 关闭碳粉盒抽屉。



9. 合上前挡盖。



4 打印

- [打印任务 \(Windows\)](#)
- [打印任务 \(OS X\)](#)
- [移动打印](#)
- [使用直接 USB 打印](#)

有关详细信息，请参阅：

在文档发布时，以下信息正确无误。有关最新信息，请参阅 www.hp.com/support/ljM278MFP。

HP 的打印机全包帮助包括以下信息：

- 安装和配置
- 学习和使用
- 解决问题
- 下载软件和固件更新
- 加入支持论坛
- 查找保修和监管信息

打印任务 (Windows)

如何打印 (Windows)

下列步骤介绍了适用于 Windows 的基本打印过程。

1. 从软件程序中，选择**打印**选项。
2. 从打印机列表中选择本打印机。要更改设置，请单击**属性**或**首选项**按钮以打开打印驱动程序。

 **注：**按钮的名称因不同的软件程序而异。

 **注：**在 Windows 10、8.1 和 8 中，这些应用程序的布局与功能将不同于下面针对桌面应用程序所述的内容。要从“开始”屏幕应用程序访问打印功能，请完成以下步骤：

- **Windows 10：**选择**打印**，然后选择打印机。
- **Windows 8.1 或 8：**选择**设备**，选择**打印**，然后选择打印机。

对于 HP PCL-6 V4 驱动程序，当选择**更多设置**后，HP AiO Printer Remote 应用程序会下载其他驱动程序功能。

 **注：**有关更多信息，请单击打印驱动程序的帮助 (?) 按钮。

3. 单击打印驱动程序中的选项卡以配置可用选项。例如，在**完成**选项卡中设置纸张方向，并在**纸张/质量**选项卡中设置纸张来源、纸张类型、纸张尺寸和质量设置。
4. 单击**确定**按钮以返回**打印**对话框。在此屏幕上选择要打印的份数。
5. 单击**打印**按钮以打印作业。

自动执行双面打印 (Windows)

为安装了自动双面打印器的打印机使用此步骤。如果打印机没有安装自动双面打印器，或者要在双面打印器不支持的纸张类型上进行打印，您可以手动进行双面打印。

1. 从软件程序中，选择**打印**选项。
2. 从打印机列表中选择打印机，然后单击**属性**或**首选项**按钮以打开打印驱动程序。

 **注：**按钮的名称因不同的软件程序而异。

 **注：**在 Windows 10、8.1 和 8 中，这些应用程序的布局与功能将不同于下面针对桌面应用程序所述的内容。要从“开始”屏幕应用程序访问打印功能，请完成以下步骤：

- **Windows 10：**选择**打印**，然后选择打印机。
- **Windows 8.1 或 8：**选择**设备**，选择**打印**，然后选择打印机。

对于 HP PCL-6 V4 驱动程序，当选择**更多设置**后，HP AiO Printer Remote 应用程序会下载其他驱动程序功能。

3. 单击**装订**标签。
4. 选择**双面打印**。单击**确定**按钮关闭**文档属性**对话框。
5. 在**打印**对话框中，单击**打印**以打印作业。

手动执行双面打印 (Windows)

对未安装自动双面打印器的打印机使用此程序，或使用此程序在双面打印器不支持的纸张上进行打印。

1. 从软件程序中，选择**打印**选项。
2. 从打印机列表中选择打印机，然后单击**属性**或**首选项**按钮以打开打印驱动程序。

 **注：** 按钮的名称因不同的软件程序而异。

 **注：** 在 Windows 10、8.1 和 8 中，这些应用程序的布局与功能将不同于下面针对桌面应用程序所述的内容。要从“开始”屏幕应用程序访问打印功能，请完成以下步骤：

- **Windows 10：** 选择**打印**，然后选择打印机。
- **Windows 8.1 或 8：** 选择**设备**，选择**打印**，然后选择打印机。

对于 HP PCL 6 V4 驱动程序，当选择**更多设置**后，HP AiO Printer Remote 应用程序会下载其他驱动程序功能。

3. 单击**装订**标签。
4. 选择**双面打印（手动）**复选框，然后单击**确定**按钮以关闭**文档属性**对话框。
5. 在**打印**对话框中，单击**打印**以打印作业的第一面。
6. 从出纸槽中取出打印的纸，并装入纸盘 1 中。
7. 如果出现提示，请选择相应的控制面板按钮以继续。

每张打印多页 (Windows)

1. 从软件程序中，选择**打印**选项。
2. 从打印机列表中选择打印机，然后单击**属性**或**首选项**按钮以打开打印驱动程序。

 **注：**按钮的名称因不同的软件程序而异。

 **注：**在 Windows 10、8.1 和 8 中，这些应用程序的布局与功能将不同于下面针对桌面应用程序所述的内容。要从“开始”屏幕应用程序访问打印功能，请完成以下步骤：

- **Windows 10：** 选择**打印**，然后选择打印机。
- **Windows 8.1 或 8：** 选择**设备**，选择**打印**，然后选择打印机。

对于 HP PCL 6-V4 驱动程序，当选择**更多设置**后，HP AiO Printer Remote 应用程序会下载其他驱动程序功能。

3. 单击**装订**标签。
4. 从**每张打印页数**下拉菜单选择每张打印页数。
5. 选择正确的**打印页面边框**、**页面顺序**和**方向**选项。单击**确定**按钮关闭**文档属性**对话框。
6. 在**打印**对话框中，单击**打印**以打印作业。

选择纸张类型 (Windows)

1. 从软件程序中，选择**打印**选项。
2. 从打印机列表中选择本打印机，然后单击或轻触**属性**或**首选项**按钮以打开打印驱动程序。

 **注：**按钮的名称因不同的软件程序而异。

 **注：**在 Windows 10、8.1 和 8 中，这些应用程序的布局与功能将不同于下面针对桌面应用程序所述的内容。要从“开始”屏幕应用程序访问打印功能，请完成以下步骤：

- **Windows 10：** 选择**打印**，然后选择打印机。
- **Windows 8.1 或 8：** 选择**设备**，选择**打印**，然后选择打印机。

对于 HP PCL 6 V4 驱动程序，当选择**更多设置**后，HP AiO Printer Remote 应用程序会下载其他驱动程序功能。

3. 单击**纸张/质量**标签。
4. 选择要使用的纸张类型对应的选项，然后单击**确定**。
5. 单击**确定**按钮关闭**文档属性**对话框。
6. 在**打印**对话框中，单击**打印**以打印作业。

打印任务 (OS X)

如何打印 (OS X)

以下步骤说明了 OS X 的基本打印流程。

1. 单击**文件**菜单，然后单击**打印**选项。
2. 选择打印机。
3. 单击**显示详细信息**或**份数和页数**，然后选择其他菜单以调整打印设置。

 **注：**项目的名称因不同的软件程序而异。

4. 单击**打印**按钮。

自动执行双面打印 (OS X)

 **注：**此信息适用于带有自动双面打印器的打印机。

 **注：**如果您安装了 HP 打印驱动程序，则可使用此功能。如果您使用的是 AirPrint，则可能无法使用此功能。

1. 单击**文件**菜单，然后单击**打印**选项。
2. 选择打印机。
3. 单击**显示详细信息**或**份数和页数**，然后单击**布局**菜单。

 **注：**项目的名称因不同的软件程序而异。

4. 从**双面**下拉列表选择一个装订选项。
5. 单击**打印**按钮。

手动执行双面打印 (OS X)

 **注：**如果您安装了 HP 打印驱动程序，则可使用此功能。如果您使用的是 AirPrint，则可能无法使用此功能。

1. 单击**文件**菜单，然后单击**打印**选项。
2. 选择打印机。
3. 单击**显示详细信息**或**份数和页数**，然后单击**手动双面打印**菜单。

 **注：**项目的名称因不同的软件程序而异。

4. 单击**手动双面打印**框，选择一个装订选项。
5. 单击**打印**按钮。
6. 转至打印机，然后取出纸盘 1 中的所有空白纸张。

7. 从出纸槽收起已打印的纸叠，然后将其以打印面朝下的方向放入进纸盘。
8. 如果出现提示，请轻触相应的控制面板按钮以继续。

每张打印多页 (OS X)

1. 单击**文件**菜单，然后单击**打印**选项。
2. 选择打印机。
3. 单击**显示详细信息**或**份数和页数**，然后单击**布局**菜单。

 **注：**项目的名称因不同的软件程序而异。

4. 从**每张页数**下拉列表中，选择要在每张纸上打印的页数。
5. 在**布局方向**区域中，选择页面在纸张上的放置顺序和位置。
6. 在**边框**菜单中，选择要在纸张上每页周围打印的边框类型。
7. 单击**打印**按钮。

选择纸张类型 (OS X)

1. 单击**文件**菜单，然后单击**打印**选项。
2. 选择打印机。
3. 单击**显示详细信息**或**份数和页数**，然后单击**介质/质量**菜单或**纸张/质量**菜单。

 **注：**项目的名称因不同的软件程序而异。

4. 选择**介质/质量**或**纸张/质量**选项。

 **注：**此列表包含可用的主选项集。某些选项并不是在所有打印机上都可用。

- **介质类型：** 根据打印作业所需的纸张类型选择此选项。
 - **打印质量：** 选择打印作业的分辨率级别。
 - **边到边打印：** 选择此选项以靠近纸张边缘打印。
 - **经济模式：** 选择此选项可以在打印文档草稿时节省墨水。
5. 单击**打印**按钮。

移动打印

简介

HP 提供多种移动和 ePrint 解决方案，可通过笔记本电脑、平板电脑、智能手机或其他移动设备在 HP 打印机上轻松打印。要查看完整清单并决定最佳选择，请转至 www.hp.com/go/LaserJetMobilePrinting。

 **注：**更新打印机固件，以确保支持所有移动打印和 ePrint 功能。

- [Wi-Fi Direct（仅限无线型号）](#)
- [通过电子邮件的 HP ePrint](#)
- [HP ePrint 软件](#)
- [AirPrint](#)
- [Android 嵌入式打印](#)

Wi-Fi Direct（仅限无线型号）

Wi-Fi Direct 可实现在不连接到网络或互联网的情况下，从无线移动设备执行打印。

目前并非所有移动操作系统都支持 Wi-Fi Direct。如果移动设备不支持 Wi-Fi Direct，则必须将设备的无线网络连接功能更改为打印机的 Wi-Fi Direct 连接功能，然后才能打印。

 **注：**对于不具备 Wi-Fi Direct 功能的移动设备，Wi-Fi Direct 连接将只启用打印。使用 Wi-Fi Direct 进行打印之后，必须重新连接本地网络才能访问 Internet。

要访问打印机的 Wi-Fi Direct 连接功能，请完成以下步骤：

1. 在打印机控制面板的主屏幕上，轻触“连接信息”按钮。
2. 打开以下菜单：
 - [Wi-Fi Direct](#)
 - [设置](#)
 - [连接方法](#)
3. 选择以下其中一个连接选项：
 - [自动](#)：选择此选项，则将密码设置为 12345678。
 - [手动](#)：选择此选项，则会生成一个安全的随机密码。
4. 在移动设备上，打开 **Wi-Fi** 或 **Wi-Fi Direct** 菜单。
5. 从可用网络列表中，选择打印机名称。

 **注：**如果未显示此打印机名称，则可能是打印机不在 Wi-Fi Direct 信号范围内。将设备移近打印机。

6. 如果提示，请输入 Wi-Fi Direct 密码。

 **注：**对于支持 Wi-Fi Direct 的 Android 设备，如果连接方法设为**自动**，则会自动连接，而不会提示输入密码。如果连接方法设为**手动**，您将需要按下 **OK** 按钮，或提供打印机控制面板上显示的个人识别码 (PIN) 作为移动设备的密码。

 **注：**要从打印机控制面板主屏幕访问 Wi-Fi Direct 密码，请轻触“连接信息”  /  按钮。

7. 打开文档，然后选择**打印**选项。

 **注：**如果移动设备不支持打印，请安装 HP ePrint 移动应用程序。

8. 从可用打印机列表中选择此打印机，然后选择**打印**。

9. 打印作业完成后，某些移动设备需要重新连接到本地网络。

- 安装了 HP Print Service 或 Mopria 移动打印插件的 Android 4.0 及更高版本的平板电脑和手机
- 安装了 HP 打印驱动程序的大多数 Windows 8.1 计算机、平板电脑和笔记本电脑



以下设备和计算机操作系统不支持 **Wi-Fi Direct**，但可打印到符合以下条件的打印机：

- Apple iPhone 和 iPad
- 运行 OS X 的 Mac 计算机

有关 Wi-Fi Direct 打印的更多信息，请访问 www.hp.com/go/wirelessprinting。

可通过打印机控制面板启用或禁用 Wi-Fi Direct 功能。



启用或禁用 Wi-Fi Direct

1. 在打印机控制面板的主屏幕上，选择“连接信息”  /  按钮。

2. 打开以下菜单：

- **Wi-Fi Direct**
- **设置**
- **开机/关机**





3. 轻触**开**菜单项。轻触**关**按钮以禁用 Wi-Fi Direct 打印。

 **注：**在安装了同一打印机的多种型号的环境下，为每台打印机提供唯一 Wi-Fi Direct 名称有助于 Wi-Fi Direct 打印功能更快识别打印机。轻触打印机控制面板主屏幕上的“连接信息”  /  图标，然后轻触 Wi-Fi Direct 图标，也可提供 Wi-Fi Direct 名称。

更改打印机 Wi-Fi Direct 名称

请按以下步骤更改使用 HP 嵌入式 Web 服务器 (EWS) 的 Wi-Fi Direct 名称：

第 1 步：打开 HP 嵌入式 Web 服务器

1. 在打印机控制面板的主屏幕上，轻触“连接信息”  /  按钮，然后轻触**已联网**  按钮或 **Wi-Fi 网络开启**  按钮以显示 IP 地址或主机名称。

2. 打开 Web 浏览器，然后在地址行中，按照打印机控制面板上所示键入该 IP 地址或主机名称。按计算机键盘上的 **Enter** 键。随后将打开 EWS。

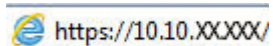
 <https://10.10.XXXXX/>

 **注：**如果 Web 浏览器显示消息，提示访问该网站可能不安全，请选择继续访问网站的选项。访问此网站不会损害计算机。

第 2 步：更改 Wi-Fi Direct 名称

1. 单击**网络**标签。
2. 在左侧导航窗格中，单击 **Wi-Fi Direct 设置** 链接。
3. 在 **Wi-Fi Direct 名称** 字段中输入新名称。
4. 单击**应用**。

通过电子邮件的 HP ePrint

使用 HP ePrint，通过从任何支持电子邮件的设备将文档作为电子邮件附件发送到打印机的电子邮件地址，即可打印文档。

要使用 HP ePrint，打印机必须满足以下要求：

- 打印机必须连接到有线或无线网络并可访问互联网。
- 打印机必须启用 HP Web Services，并且打印机必须在 HP Connected 中注册。

按此过程启用 HP Web Services 并注册到 HP Connected：

1. 在打印机控制面板的主屏幕上，轻触“连接信息”  按钮。

2. 打开以下菜单：

- [HP ePrint](#)
- [设置](#)
- [启用 Web 服务](#)

3. 轻触**打印**按钮以阅读使用协议条款。轻触 **OK** 按钮以接受使用条款并启用 HP Web 服务

随后打印机将启用 Web 服务，然后打印一张信息页。该信息页包含在 HP Connected 注册 HP 打印机所需的打印机代码。

4. 访问 www.hpconnected.com 以创建 HP ePrint 帐户并完成设置流程。

HP ePrint 软件

通过 HP ePrint 软件，可轻松地从小型台式机或笔记本电脑打印到任何支持 HP ePrint 的打印机。通过此软件，可轻松找到注册到您的 HP Connected 帐户并且具有 HP ePrint 功能的打印机。目标 HP 打印机放在办公室内或全世界任何地点。

- **Windows:** 安装该软件后，从应用程序中打开**打印**选项，然后从已安装的打印机列表中选择 **HP ePrint**。单击**属性**按钮以配置打印选项。
- **OS X:** 安装该软件后，选择**文件、打印**，然后选择 **PDF** 旁边的箭头（位于驱动程序屏幕的左下角）。选择 **HP ePrint**。

在 Windows 下，HP ePrint 软件支持将通过网络（LAN 或 WAN）TCP/IP 打印至本地网络打印机的作业打印至支持 UPD PostScript® 的产品。

Windows 和 OS X 均支持 IPP 打印至连接 LAN 或 WAN 网络且支持 ePCL 的产品。

Windows 和 OS X 还均支持将 PDF 文档打印至公共打印位置和借助云使用 HP ePrint 通过电子邮件打印。

有关驱动程序和信息，请访问 www.hp.com/go/eprintsoftware。

 **注：**对于 Windows，HP ePrint 软件打印驱动程序的名称是 HP ePrint + JetAdvantage。

 **注：**HP ePrint 软件是用于 OS X 的一种 PDF 工作流实用程序，在技术上并非打印驱动程序。

 **注：**HP ePrint 软件不支持 USB 打印。

AirPrint

iOS 支持使用 Apple AirPrint 功能进行直接打印，以及从运行 OS X 10.7 Lion 及更新版本的 Mac 计算机上使用 Apple AirPrint 功能进行直接打印。使用 AirPrint 可从 iPad、iPhone（3GS 或更新产品）或 iPod touch（第三代或更新产品）的以下移动应用程序中直接打印到打印机：

- 邮件
- 照片
- Safari
- iBooks
- 某些第三方应用程序

要使用 AirPrint，打印机必须与 Apple 设备连接到同一个网络（子网）。有关使用 AirPrint 以及有关哪些 HP 打印机与 AirPrint 兼容的更多信息，请访问 www.hp.com/go/LaserJetMobilePrinting。

 **注：**在通过 USB 连接使用 AirPrint 之前，请先检查版本号。AirPrint 1.3 及更早版本不支持 USB 连接。

Android 嵌入式打印

HP 内置的 Android 和 Kindle 打印解决方案允许移动设备自动找到并打印到位于网络上或 Wi-Fi Direct 打印的无线范围内的 HP 打印机。

此打印解决方案内置于多个操作系统版本中。

 **注：**如果在您的设备上不可打印，请转至 [Google Play > Android 应用程序](#)，并安装 HP Print Service 插件。

有关如何使用 Android 嵌入式打印以及受支持的 Android 设备的更多信息，请访问 www.hp.com/go/LaserJetMobilePrinting。

使用直接 USB 打印

简介

本打印机具备直接 USB 打印功能，因此无需从计算机发送，即可快速打印文件。打印机可接受插入 USB 端口的标准 USB 闪存驱动器。本产品支持以下类型的文件：

- .pdf
- .jpg
- .prn 和 .PRN
- .cht 和 .CHT
- .pxl
- .pcl 和 .PCL
- .ps 和 .PS
- .doc 和 .docx
- .ppt 和 .pptx

第 1 步：访问打印机上的 USB 文件

1. 将 USB 闪存驱动器插入打印机上的直接 USB 端口。
2. 可通过以下选项打开 **USB 闪存驱动器** 菜单：
 - 打印文档
 - 查看和打印照片
 - 扫描到 USB 驱动器

第 2 步：打印 USB 文档

选项 1：打印文档

1. 要打印文档，请选择**打印文档**。
2. 选择要打印的文档的名称。如果文档存储在文件夹中，请先选择文件夹，然后选择要打印的文档。
3. 摘要屏幕打开后，可调整以下设置：
 - 份数
 - 纸张尺寸
 - 纸张类型
 - 适合页面

- [自动分页](#)
 - [输出颜色](#)（仅限彩色打印机型号）
4. 选择[打印](#)以打印文档。
 5. 从出纸槽中取出打印的作业，然后拔下 USB 闪存驱动器。

选项 2：打印照片

1. 要打印照片，请选择[查看和打印照片](#)。
2. 选择要打印的每张照片的预览图像，然后选择[完成](#)。
3. 摘要屏幕打开后，可调整以下设置：
 - [图像尺寸](#)
 - [纸张尺寸](#)
 - [纸张类型](#)
 - [份数](#)
 - [输出颜色](#)（仅限彩色打印机）
 - [更浅/更深](#)
4. 选择[打印](#)以打印照片。
5. 从出纸槽中取出打印的作业，然后拔下 USB 闪存驱动器。

5 复印

- [复印](#)
- [双面复印](#)

有关详细信息，请参阅：

在文档发布时，以下信息正确无误。有关最新信息，请参阅 www.hp.com/support/ljM278MFP。

HP 的打印机全包帮助包括以下信息：

- 安装和配置
- 学习和使用
- 解决问题
- 下载软件和固件更新
- 加入支持论坛
- 查找保修和监管信息

复印

1. 根据产品上的指示灯将文档装入扫描仪玻璃板上。
2. 在产品控制面板的主页屏幕上，轻触**复印**  按钮。
3. 为优化不同类型文档的复印质量，请轻触**设置**按钮，然后滚动查看并轻触**优化**按钮。轻扫控制面板屏幕以滚动浏览选项，然后轻触某个选项以选中它。可使用以下复印质量设置：
 - **自动选择**：如果对复印质量要求不高，则可以使用此设置。此项为默认设置。
 - **混合**：对同时包含文本和图形的文档使用此设置。
 - **文本**：对所含内容大部分是文本的文档使用此设置。
 - **图片**：对所含内容大部分是图形的文档使用此设置。
4. 轻触**份数**，然后使用触摸屏键盘调整复印份数。
5. 轻触**黑白**或**彩色**按钮，开始复印。

双面复印

- [自动双面复印](#)
- [手动双面复印](#)

自动双面复印

1. 将原文档装入文档进纸器，第一页正面朝上，页面顶部朝前。
2. 根据文档大小调整纸张导板。
3. 在产品控制面板的主页屏幕上，轻触[复印](#)  按钮。
4. 轻触[设置](#)按钮。
5. 滚动查看并轻触[双面](#)按钮。
6. 轻扫选项，然后轻触某个选项以选中它。
7. 轻触[黑白](#)或[彩色](#)按钮，开始复印。

手动双面复印

1. 将文档面朝下放在扫描仪玻璃板上，文档左上角位于扫描仪玻璃板的左上角。关闭扫描仪。
2. 在产品控制面板的主页屏幕上，轻触[复印](#)  按钮。
3. 轻触[设置](#)按钮。
4. 滚动查看并轻触[双面](#)按钮。
5. 轻扫选项，然后轻触某个选项以选中它。
6. 轻触[黑白](#)或[彩色](#)按钮，开始复印。
7. 本产品会提示您装入下一个原文档。将文档放在玻璃板上，然后轻触 [OK](#) 按钮。
8. 重复该步骤直到扫描完最后一页。轻触[完成](#)按钮以完成副本打印。

6 扫描

- [使用 HP Scan 软件进行扫描 \(Windows\)](#)
- [使用 HP Easy Scan 软件 \(OS X\) 扫描](#)
- [设置“扫描到电子邮件”功能](#)
- [设置“扫描到网络文件夹”功能](#)
- [扫描到 USB 闪存驱动器](#)
- [扫描到电子邮件](#)
- [扫描到网络文件夹](#)
- [其它扫描任务](#)

有关详细信息，请参阅：

在文档发布时，以下信息正确无误。有关最新信息，请参阅 www.hp.com/support/ljM278MFP。

HP 的打印机全包帮助包括以下信息：

- 安装和配置
- 学习和使用
- 解决问题
- 下载软件和固件更新
- 加入支持论坛
- 查找保修和监管信息

使用 HP Scan 软件进行扫描 (Windows)

使用 HP Scan 软件，通过您计算机上的软件启动扫描。您可以将扫描的图像保存为一个文件，或将其发送到另一个软件应用程序。

1. 打开 HP Printer Assistant。
 - **Windows 10:** 从**开始**菜单中，单击**所有应用程序**，单击 **HP**，然后选择打印机名称。
 - **Windows 8.1:** 单击**开始**屏幕左下角的向下箭头，然后选择打印机名称。
 - **Windows 8:** 右击**开始**屏幕上的空白区域，单击应用程序栏中的**所有应用程序**，然后选择打印机名称。
 - **Windows 7:** 从计算机桌面中，单击**开始**，选择**所有程序**，单击 **HP**，单击打印机的文件夹，然后选择打印机名称。
2. 在 HP Printer Assistant 中选择**扫描**，然后选择**扫描文档或照片**。
3. 调整设置（如有必要）。
4. 单击**扫描**。

使用 HP Easy Scan 软件 (OS X) 扫描

使用 HP Easy Scan 软件，通过您计算机上的软件启动扫描。

1. 根据打印机上的指示灯将文档装入文档进纸器或扫描仪玻璃板上。
2. 从计算机中打开 **HP Easy Scan**，它位于**应用程序**文件夹中。
3. 按照屏幕上的说明扫描文档。
4. 扫描完所有页面后，单击**文件**，然后单击**保存**，将所有文件保存到一个文件中。

设置“扫描到电子邮件”功能

- [简介](#)
- [开始安装前](#)
- [方法 1：使用“扫描到电子邮件向导 \(Windows\)”](#)
- [方法 2：通过 HP 内嵌式 Web 服务器设置“扫描到电子邮件”功能](#)

简介

打印机配有一项可供其扫描文档并将文档发送到一个或多个电子邮件地址的功能。要使用此扫描功能，打印机必须连接网络，经过配置后才能使用此功能。可使用两种方法配置“扫描到电子邮件”：“扫描到电子邮件设置向导 (Windows)”（此向导作为完整软件安装的一部分安装在 HP 打印机组中）和 HP 嵌入式 Web 服务器 (EWS) 提供的“扫描到电子邮件设置”。使用以下信息设置扫描到电子邮件功能。

开始安装前

要设置“扫描到电子邮件”功能，打印机必须有效连接到与将运行设置过程的计算机相同的网络。

开始配置过程之前，管理员需要获得以下信息。

- 打印机的管理访问权限
- SMTP 服务器（例如 smtp.mycompany.com）

 **注：**如果您不知道 SMTP 服务器名称、SMTP 端口号或验证信息，请联系电子邮件/Internet 服务提供商或系统管理员，以获得相关信息。通常很容易找到 SMTP 服务器名称和端口号，只需在 Internet 上搜索一下即可。例如，使用以下术语进行搜索，如“gmail smtp 服务器名称”或“yahoo smtp 服务器名称”。

- SMTP 端口号
- 对外发电子邮件消息的 SMTP 服务器身份验证要求，包括用于身份验证的用户名和密码（如适用）。

 **注：**请参阅您的电子邮件服务提供商文档，了解有关您的电子邮件帐户的数字发送限制信息。如果您的操作超过了发送限制，有些提供商会暂时锁定您的帐户。

方法 1：使用“扫描到电子邮件向导 (Windows)”

某些 HP 打印机从软件 CD 安装驱动程序。在此安装过程的结尾有一个设置“扫描到文件夹和电子邮件”的选项。这些设置向导中含有基本配置的选项。

 **注：**某些操作系统不支持“扫描到电子邮件”向导。

1. 打开 HP Printer Assistant。
 - **Windows 10：**从**开始**菜单中，单击**所有应用程序**，单击**HP**，然后选择打印机名称。
 - **Windows 8.1：**单击**开始**屏幕左下角的向下箭头，然后选择打印机名称。

- **Windows 8:** 右击**开始**屏幕上的空白区域，单击应用程序栏中的**所有应用程序**，然后选择打印机名称。
 - **Windows 7:** 从计算机桌面中，单击**开始**，选择**所有程序**，单击**HP**，单击打印机的文件夹，然后选择打印机名称。
2. 在 HP Printer Assistant 中选择**扫描**，然后选择**扫描到电子邮件向导**。

 **注:** 如果**扫描到电子邮件向导**选项不可用，请使用[第 53 页的方法 2: 通过 HP 内嵌式 Web 服务器设置“扫描到电子邮件”功能](#)
 3. 在**外发电子邮件配置文件**对话框中，单击**新建**按钮。将打开**扫描到电子邮件设置**对话框。
 4. 在**1. 开始**页上，请在**电子邮件地址**字段中输入发件人的电子邮件地址。
 5. 在**显示名称**字段中，输入发件人的名称。这是将显示在打印机控制面板上的名称。
 6. 如果要求必须在打印机控制面板上输入 PIN 后打印机才能发送电子邮件，请在**安全 PIN** 字段中键入一个四位数的 PIN，然后在**确认安全 PIN** 字段中重新输入此 PIN，最后单击**下一步**。

 **注:** HP 建议创建一个 PIN 以确保电子邮件配置文件安全。

 **注:** 创建 PIN 之后，每次必须在打印机控制面板上输入它才能使用配置文件将扫描件发送至电子邮件。
 7. 在**2. 身份验证**页上，输入**SMTP 服务器**名称和**SMTP 端口号**。

 **注:** 大多数情况下不需要更改默认端口号。

 **注:** 如果您使用的是 Gmail 这类托管 SMTP 服务，请通过服务提供商网站或其他来源验证 SMTP 地址、端口号以及 SSL 设置。通常，对于 Gmail 而言，SMTP 地址为 smtp.gmail.com，端口号为 465，且 SSL 应处于启用状态。

请参考在线来源确认这些服务器设置在配置时均为最新状态并且有效。
 8. 如果使用 Google™ Gmail 电子邮件服务，则选中**始终使用安全连接 (SSL/TLS)** 复选框。
 9. 从下拉菜单中选择**最大电子邮件大小**。



 **注:** HP 建议对最大大小使用**自动默认文件大小**。
 10. 如果 SMTP 服务器要求进行身份验证才能发送电子邮件，请选中**电子邮件登录身份验证**复选框，然后输入**用户 ID** 和**密码**，最后单击**下一步**。
 11. 在**3. 配置**页中，要在通过配置文件发送的电子邮件消息上自动复制发件人，请选择在**所有成功从打印机发出的电子邮件消息中包括发件人**，然后单击**下一步**。
 12. 在**4. 完成**页中，查看信息并确认所有设置都是正确的。如果存在错误，请单击**后退**按钮以更正错误。如果设置正确无误，请单击**保存并测试**按钮以测试配置。
 13. 当显示**祝贺您!** 消息时，单击**完成**以完成配置。
 14. **外发电子邮件配置文件**对话框立即显示新添加的发件人电子邮件配置文件。单击**完成**退出向导。

方法 2: 通过 HP 内嵌式 Web 服务器设置“扫描到电子邮件”功能

- [第 1 步: 访问 HP 嵌入式 Web 服务器 \(EWS\)](#)

- [第 2 步：配置“扫描到电子邮件”功能](#)
- [第 3 步：将联系人添加到电子邮件通讯簿](#)
- [第 4 步：配置默认电子邮件选项](#)

第 1 步：访问 HP 嵌入式 Web 服务器 (EWS)

1. 在打印机控制面板的主屏幕中，轻触“网络” 按钮或“无线” 按钮以显示 IP 地址或主机名。
2. 打开 Web 浏览器，然后在地址行中，按照打印机控制面板上所示键入该 IP 地址或主机名称。按计算机键盘上的 **Enter** 键。随后将打开 EWS。

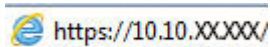
 <https://10.10.XX.XXX/>

 **注：**如果 Web 浏览器显示消息，提示访问该网站可能不安全，请选择继续访问网站的选项。访问此网站不会损害计算机。

第 2 步：配置“扫描到电子邮件”功能

1. 在 EWS 中，单击**系统**标签。
2. 在左侧导航窗格中，单击**管理**链接。
3. 在“已启用的功能”区域，将**扫描到电子邮件**选项设置为开。
4. 单击**扫描**标签。
5. 在左侧导航窗格中，单击**外发电子邮件配置文件**链接。
6. 在**外发电子邮件配置文件**链接上，单击**新建**按钮。
7. 在**电子邮件地址**区域中，填写以下字段：
 - a. 在**您的电子邮件地址**字段中，为新的外发电子邮件配置文件输入发件人的电子邮件地址。
 - b. 在**显示名称**字段中，输入发件人的名称。这是将显示在打印机控制面板上的名称。
8. 在**SMTP 服务器设置**区域中，填写以下字段：
 - a. 在**SMTP 服务器**字段中，输入 SMTP 服务器的地址。
 - b. 在**SMTP 端口**字段中，输入 SMTP 端口号。

 **注：**大多数情况下不需要更改默认端口号。

 **注：**如果您使用的是 Gmail 这类托管 SMTP 服务，请通过服务提供商网站或其他来源验证 SMTP 地址、端口号以及 SSL 设置。通常，对于 Gmail 而言，SMTP 地址为 smtp.gmail.com，端口号为 465，且 SSL 应处于启用状态。

请参考在线来源确认这些服务器设置在配置时均为最新状态并且有效。

- c. 如果使用 Google™ Gmail 电子邮件服务，则选中**始终使用安全连接 (SSL/TLS)** 复选框。
9. 如果 SMTP 服务器要求进行身份验证才能发送电子邮件，请填写 **SMTP 身份验证**区域中的以下字段：

- a. 选择 **SMTP 服务器要求对外发电子邮件进行身份验证** 复选框。
 - b. 在 **SMTP 用户 ID** 字段中，输入 SMTP 服务器的用户 ID。
 - c. 在 **SMTP 密码** 字段中，输入 SMTP 服务器的密码。
10. 如果要求在打印机控制面板上输入 PIN 才能使用电子邮件地址发送电子邮件，请填写 **可选 PIN** 区域中的以下字段：
- a. 在 **PIN (可选)** 字段中输入四位数字的 PIN。
 - b. 在 **确认 PIN** 字段中重新输入此四位数字的 PIN。

 **注：** HP 建议创建一个 PIN 以确保电子邮件配置文件安全。

 **注：** 创建 PIN 之后，每次必须在打印机控制面板上输入它才能使用配置文件将扫描件发送至电子邮件。

11. 要配置可选的电子邮件首选项，请填写 **电子邮件消息首选项** 区域中的以下字段：

- a. 从 **电子邮件附件的最大大小** 下拉菜单中选择电子邮件附件的最大尺寸。

 **注：** HP 建议对最大大小使用 **自动默认文件大小**。

- b. 要在通过配置文件发送的电子邮件消息上自动复制发件人，请选择 **自动抄送** 复选框。

12. 查看所有信息，然后单击以下选项之一：

- **保存并测试：** 选择此选项以保存信息并测试连接。
- **仅保存：** 选择此选项以保存信息，而不测试连接。
- **取消：** 选择此选项以退出配置，而不加以保存。

第 3 步：将联系人添加到电子邮件通讯簿

- ▲ 在左侧导航窗格中，单击 **电子邮件通讯簿**，将电子邮件地址添加到可从打印机访问的通讯簿中。
要输入个人电子邮件地址，请执行以下任务：

- a. 在 **联系人姓名** 字段中输入新电子邮件联系人的姓名。
- b. 在 **联系人电子邮件地址** 字段中输入新电子邮件联系人的电子邮件地址。
- c. 单击 **添加/编辑**。

要创建电子邮件组，请执行以下任务：

- a. 单击 **新建组**。
- b. 在 **输入组名称** 字段中输入新组的名称。
- c. 在 **全部条目** 区域中单击名称，然后单击箭头按钮以将其移至 **组中的条目** 区域。

 **注：** 通过按下 **Ctrl** 并单击名称，可一次选择多个名称。

- d. 单击 **保存**。

第 4 步：配置默认电子邮件选项

▲ 在左侧导航窗格中，单击**电子邮件选项**以配置默认电子邮件选项。

a. 在**电子邮件主题和正文**区域中，填写以下字段：

- i. 在**电子邮件主题**字段中，输入电子邮件的默认主题行。
- ii. 在**正文**字段中，输入电子邮件的默认自定义消息。
- iii. 选择**显示正文**以启用显示在电子邮件中的默认正文。
- iv. 选择**隐藏正文**以禁止对电子邮件使用默认正文。

b. 在**扫描设置**区域中，填写以下字段：

- i. 从**扫描文件类型**下拉菜单中，选择所扫描文件的默认文件格式。
- ii. 从**扫描纸张尺寸**下拉菜单中，选择所扫描文件的默认纸张尺寸。
- iii. 从**扫描分辨率**下拉菜单中，选择所扫描文件的默认分辨率。

 **注：**分辨率较高的图像每英寸点数 (dpi) 较多，因此可以显示更多细节。如果图像的分辨率较低，则它每英寸的点数较少，显示的细节也少，但是文件大小较小。

- iv. 从**输出颜色**下拉菜单中，选择**黑白或彩色**。
- v. 在**文件名前缀**字段中，输入文件名前缀（例如，MyScan）。

c. 单击**应用**。

设置“扫描到网络文件夹”功能

- [简介](#)
- [开始安装前](#)
- [方法 1：使用“扫描至网络文件夹设置向导 \(Windows\)”](#)
- [方法 2：通过 HP 嵌入式 Web 服务器设置“扫描至网络文件夹”功能](#)

简介

打印机具有一项功能，使其可扫描文档并将其保存到网络文件夹。要使用此扫描功能，打印机必须连接网络，经过配置后才能使用此功能。可使用两种方法配置“扫描到网络文件夹”：“扫描到网络文件夹向导 (Windows)”（此向导作为完整软件安装的一部分安装在 HP 打印机程序组中）和 HP 嵌入式 Web 服务器 (EWS) 提供的“网络文件夹设置”。按以下信息设置“扫描到网络文件夹”功能。

开始安装前

要设置“扫描到网络文件夹”功能，打印机必须有效连接到与将运行设置过程的计算机相同的网络。

开始配置过程之前，管理员需要获得以下信息。

- 打印机的管理访问权限
- 目标文件夹的网络路径（例如 \\servername.us.companyname.net\scans）

 **注：** 必须将网络文件夹设置为共享文件夹，“扫描到网络文件夹”功能才起作用。

方法 1：使用“扫描至网络文件夹设置向导 (Windows)”

某些 HP 打印机从软件 CD 安装驱动程序。在此安装过程的结尾有一个设置“扫描到文件夹和电子邮件”的选项。这些设置向导中含有基本配置的选项。

 **注：** 某些操作系统不支持“扫描到网络文件夹”向导。

1. 打开 HP Printer Assistant。
 - **Windows 10：** 从**开始**菜单中，单击**所有应用程序**，单击 **HP**，然后选择打印机名称。
 - **Windows 8.1：** 单击**开始**屏幕左下角的向下箭头，然后选择打印机名称。
 - **Windows 8：** 右击**开始**屏幕上的空白区域，单击应用程序栏中的**所有应用程序**，然后选择打印机名称。
 - **Windows 7：** 从计算机桌面中，单击**开始**，选择**所有程序**，单击 **HP**，单击打印机的文件夹，然后选择打印机名称。

2. 在 HP Printer Assistant 中选择**扫描**，然后选择**扫描到网络文件夹向导**。

 **注：** 如果**扫描到网络文件夹向导**选项不可用，请使用[第 59 页的方法 2：通过 HP 嵌入式 Web 服务器设置“扫描至网络文件夹”功能](#)

3. 在**网络文件夹配置文件**对话框中，单击**新建**按钮。此时将打开**扫描到网络文件夹设置**对话框。
4. 在 1. **开始**页中，请在**显示名称**字段中输入文件夹名称。这是将显示在打印机控制面板上的名称。

5. 使用以下方法之一填写**目标文件夹**字段：
 - a. 手动输入文件路径。
 - b. 单击**浏览**按钮，导航到文件夹位置。
 - c. 完成以下任务，以创建共享文件夹：
 - i. 单击**共享路径**。
 - ii. 在**管理网络共享**对话框中，单击**新建**。
 - iii. 在**共享名称**字段中，输入要显示的共享文件夹的名称。
 - iv. 要填写“文件夹路径”字段，请单击**浏览**按钮，然后选择以下选项之一。完成后，单击**确定**。
 - 浏览到计算机上的现有文件夹。
 - 单击**新建文件夹**，以创建新文件夹。
 - v. 如果共享的路径需要说明，请在**说明**字段中输入说明。
 - vi. 在**共享类型**字段中选择以下选项之一，然后单击**应用**。
 - 公用
 - 私人

 **注：**为安全起见，HP 建议您选择**私人**作为共享类型。

- vii. 当显示**已成功创建共享**消息时，单击**确定**。
 - viii. 选择目标文件夹对应的复选框，然后单击**确定**。
6. 要在计算机桌面上创建该网络文件夹的快捷方式，请选择在**桌面上创建指向网络文件夹的快捷方式**复选框。
7. 如果要求必须在打印机控制面板上输入 PIN 后打印机才能将扫描的文档发送到网络文件夹，请在**安全 PIN** 字段中键入一个四位数的 PIN，然后在**确认安全 PIN** 字段中重新输入此 PIN。单击**下一步**。

 **注：**HP 建议创建一个 PIN 以确保目标文件夹安全。

 **注：**创建 PIN 之后，每次必须在打印机控制面板上输入它才能将扫描件发送至网络文件夹。

8. 在 2. **身份验证**页中，输入用于登录到此计算机的 Windows **用户名**和 Windows **密码**，然后单击**下一步**。
9. 在 3. **配置**页，通过完成以下任务选择默认扫描设置，然后单击**下一步**。
 - a. 从**文档类型**下拉菜单中，选择所扫描文件的默认文件格式。
 - b. 从**颜色首选项**下拉菜单中，选择“黑白”或“彩色”。
 - c. 从**纸张尺寸**下拉菜单中，选择所扫描文件的默认纸张尺寸。
 - d. 从**质量设置**下拉菜单中，选择所扫描文件的默认分辨率。



 **注：**分辨率较高的图像每英寸点数 (dpi) 较多，因此可以显示更多细节。如果图像的分辨率较低，则它每英寸的点数较少，显示的细节也少，但是文件大小较小。

- e. 在**文件名前缀**字段中，输入文件名前缀（例如，MyScan）。
10. 在**4. 完成**页中，查看信息并确认所有设置都是正确的。如果存在错误，请单击**后退**按钮以更正错误。如果设置正确无误，请单击**保存并测试**按钮以测试配置。
11. 当显示**祝贺您！**消息时，单击**完成**以完成配置。
12. **网络文件夹配置文件**对话框立即显示新添加的发件人电子邮件配置文件。单击**完成**退出向导。

方法 2：通过 HP 嵌入式 Web 服务器设置“扫描至网络文件夹”功能

- [第 1 步：访问 HP 嵌入式 Web 服务器 \(EWS\)](#)
- [第 2 步：配置“扫描到网络文件夹”功能](#)

第 1 步：访问 HP 嵌入式 Web 服务器 (EWS)

1. 在打印机控制面板的主屏幕中，轻触“网络”按钮或“无线”按钮以显示 IP 地址或主机名。
2. 打开 Web 浏览器，然后在地址行中，按照打印机控制面板上所示键入该 IP 地址或主机名称。按计算机键盘上的 **Enter** 键。随后将打开 EWS。

 <https://10.10.XX.XXX/>

 **注：**如果 Web 浏览器显示消息，提示访问该网站可能不安全，请选择继续访问网站的选项。访问此网站不会损害计算机。

第 2 步：配置“扫描到网络文件夹”功能

1. 在 EWS 中，单击**系统**标签。
2. 在左侧导航窗格中，单击**管理**链接。
3. 在“已启用的功能”区域，将**扫描到网络文件夹**选项设置为**开**。
4. 单击**扫描**标签。
5. 在左侧导航窗格中，确保突出显示**网络文件夹设置**链接。随后应显示**扫描到网络文件夹**页。
6. 在**网络文件夹配置**页中，单击**新建**按钮。
7. 在**网络文件夹信息**区域中，填写以下字段：
 - a. 在**显示名称**字段中，输入要显示的文件夹的名称。
 - b. 在**网络路径**字段中，输入文件夹的网络路径。
 - c. 在**用户名**字段中，输入访问网络上的文件夹所需的用户名。
 - d. 在**密码**字段中，输入访问网络上的文件夹所需的密码。
8. 如果要求必须在打印机控制面板上输入 PIN 后打印机才能将文件发送到网络文件夹，请在**用 PIN 保护文件夹访问**区域中填写以下字段：

- a. 在 PIN (可选) 字段中输入四位数字的 PIN。
- b. 在**确认 PIN** 字段中重新输入此四位数字的 PIN。

 **注：** HP 建议创建一个 PIN 以确保目标文件夹安全。

 **注：** 创建 PIN 之后，每次必须在打印机控制板上输入它才能将扫描件发送至网络文件夹。

9. 在**扫描设置**区域中，填写以下字段：

- a. 从**扫描文件类型**下拉菜单中，选择所扫描文件的默认文件格式。
- b. 从**扫描纸张尺寸**下拉菜单中，选择所扫描文件的默认纸张尺寸。
- c. 从**扫描分辨率**下拉菜单中，选择所扫描文件的默认分辨率。

 **注：** 分辨率较高的图像每英寸点数 (dpi) 较多，因此可以显示更多细节。如果图像的分辨率较低，则它每英寸的点数较少，显示的细节也少，但是文件大小较小。

- d. 在**输出颜色**下拉菜单中，选择所扫描文件将是黑白还是彩色。
- e. 在**文件名前缀**字段中，输入文件名前缀（例如，MyScan）。

10. 查看所有信息，然后单击以下选项之一：

- **保存并测试：** 选择此选项以保存信息并测试连接。
- **仅保存：** 选择此选项以保存信息，而不测试连接。
- **取消：** 选择此选项以退出配置，而不加以保存。

扫描到 USB 闪存驱动器

1. 根据打印机上的指示灯将文档装入文档进纸器或扫描仪玻璃板上。
2. 将 USB 闪存驱动器插入直接 USB 端口。
3. 可通过以下选项打开 **USB 闪存驱动器** 菜单：
 - 打印文档
 - 查看和打印照片
 - 扫描到 USB 驱动器
4. 选择**扫描到 USB 驱动器**。
5. 摘要屏幕打开后，可调整以下设置：
 - 扫描文件类型
 - 扫描分辨率
 - 扫描纸张尺寸
 - 扫描来源
 - 文件名前缀
 - 输出颜色
6. 轻触**扫描**按钮以扫描并保存文件。

打印机将在 USB 驱动器上创建一个名为 **HPSCANS** 的文件夹，然后使用自动生成的文件名以 .PDF 或 .JPG 格式保存文件。

扫描到电子邮件

可使用打印机控制面板将文件直接扫描到电子邮件地址。扫描的文件将以电子邮件附件的形式发送到该地址。

 **注：** 为了使用此功能，打印机必须连接到网络，同时您必须使用“扫描到电子邮件设置向导 (Windows)”或“HP 嵌入式 Web 服务器”来配置“扫描到电子邮件”功能。

1. 根据打印机上的指示灯将文档装入扫描仪玻璃板上。
2. 在打印机控制面板的主屏幕上，轻触**扫描**  图标。
3. 轻触**扫描到电子邮件**。
4. 选择要使用的**发件人**地址。这也称为“外发电子邮件配置文件”。

 **注：** 如果打印机设为仅允许一个外发电子邮件配置文件，则此选项不可用。

 **注：** 如果已设置 PIN 功能，则输入 PIN，然后轻触 **OK** 按钮。但是，不需要 PIN 即可使用此功能。

5. 轻触**收件人**按钮，然后选取要将文件发送到的地址或组。完成后轻触**完成**按钮。
 - 要将邮件发送到其它地址，请再次轻触**新建**，然后输入电子邮件地址。
6. 如果要添加主题行，请轻触**主题**按钮。
7. 控制面板屏幕上显示扫描设置。
 - 要查看扫描设置，请轻触**设置**。
 - 要更改扫描设置，请轻触**编辑**，然后更改设置。
8. 轻触**扫描**按钮，开始扫描作业。

扫描到网络文件夹

使用打印机控制面板扫描文档并将其保存到网络上的文件夹。

 **注：** 为了使用此功能，打印机必须连接到网络，同时您必须使用“扫描到网络文件夹设置向导 (Windows)”或“HP 嵌入式 Web 服务器”来配置“扫描到网络文件夹”功能。

1. 根据打印机上的指示灯将文档装入扫描仪玻璃板上。
2. 在打印机控制面板的主屏幕上，轻触**扫描**  图标。
3. 轻触**扫描到网络文件夹**选项。
4. 在网络文件夹的列表中，选择要将文档保存到的文件夹。
5. 控制面板屏幕上显示扫描设置。
 - 如要更改任何设置，请轻触**设置**按钮，然后更改设置。
 - 如果设置正确，请转至下一步。
6. 轻触**扫描**按钮，开始扫描作业。

其它扫描任务

请访问 www.hp.com/support/ljM278MFP。

提供了可用于执行特定扫描任务的说明，例如：

- 如何扫描普通的照片和文档
- 如何扫描为可编辑文本 (OCR)
- 如何将多页内容扫描到一个文件中

7 传真

- [设置以发送和接收传真](#)
- [发送传真](#)

有关详细信息，请参阅：

在文档发布时，以下信息正确无误。有关最新信息，请参阅 www.hp.com/support/ljM278MFP。

HP 的打印机全包帮助包括以下信息：

- 安装和配置
- 学习和使用
- 解决问题
- 下载软件和固件更新
- 加入支持论坛
- 查找保修和监管信息

设置以发送和接收传真

- [开始前](#)
- [步骤 1：识别电话连接类型](#)
- [步骤 2：设置传真](#)
- [步骤 3：配置传真的时间、日期和标题](#)
- [步骤 4：执行传真测试](#)

开始前

确保在连接到传真服务之前完全设置好打印机。

 **注：** 使用电话线和随打印机提供的各种适配器将打印机连接到电话插孔上。

 **注：** 在使用串行电话系统的国家/地区，会随打印机提供一个适配器。使用该适配器将其它电信设备连接到打印机所连接的相同电话插孔。

完成以下四个步骤中每步的说明：

[第 66 页的步骤 1：识别电话连接类型。](#)

[第 67 页的步骤 2：设置传真。](#)

[第 70 页的步骤 3：配置传真的时间、日期和标题。](#)

[第 72 页的步骤 4：执行传真测试。](#)

步骤 1：识别电话连接类型

检查以下设备和服务类型，以确定要使用的设置方法。使用的方法取决于电话系统上已安装的设备和服务。

 **注：** 本打印机为模拟设备。HP 建议在专用模拟电话线路上使用本打印机。

- **专用电话线路：** 本打印机是连接到电话线的唯一设备或服务
- **语音呼叫：** 语音呼叫和传真呼叫使用同一电话线路
- **应答机：** 应答机应答用于传真呼叫的同一电话线路上的语音呼叫
- **语音邮件：** 语音邮件订阅服务使用与传真呼叫相同的电话线路
- **独特响铃服务：** 是允许多个电话号码与一条电话线相关的电话公司提供的一种服务，且每个号码均有不同的响铃模式；打印机检测到分配给它的响铃模式并应答呼叫
- **计算机拨号调制解调器：** 计算机使用电话线通过拨号连接连接至 Internet
- **DSL 线路：** 来自电话公司的数字用户线 (DSL) 服务；在某些国家/地区此服务可被称为 ADSL
- **PBX 或 ISDN 电话系统：** 专用交换机 (PBX) 电话系统或综合业务数字网络 (ISDN) 系统
- **VoIP 电话系统：** IP 语音 (VoIP) 通过 Internet 提供商提供

步骤 2：设置传真

单击以下最好地描述打印机发送和接收传真环境的链接，并按设置说明操作。

- [第 67 页的专用电话线路](#)
- [第 68 页的共用语音/传真线路](#)
- [第 69 页的应答机上的共用语音/传真线路](#)

此处仅包含三种连接类型的说明。有关通过其他连接类型来连接打印机的更多信息，请访问支持网站 www.hp.com/support/ljM278MFP。

 **注：**本打印机为模拟传真设备。HP 建议在专用模拟电话线路上使用本打印机。如果您使用数字环境（例如 DSL、PBX、ISDN 或 VoIP），请确保使用正确的过滤器并正确配置数字设置。有关更多信息，请联系数字服务提供商。

 **注：**不要在电话线上连接多于三个设备。

 **注：**本打印机不支持语音邮件。

专用电话线路

请按照这些步骤在专用电话线路上设置打印机，而不使用其它服务。

1. 将电话线一端连接到打印机的传真端口上，另一端连接到墙上的电话插孔中。

 **注：**部分国家/地区可能需要使用适配器才能连接打印机随附的电话线。

 **注：**在某些打印机中，传真端口可能位于电话端口上方。请参阅打印机上的图标。

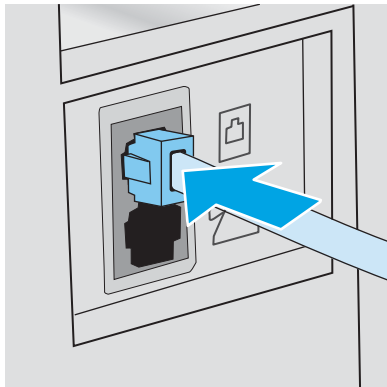

2. 设置打印机以自动应答传真呼叫。
 - a. 开启打印机。
 - b. 在控制面板上打开 [设置菜单](#)。
 - c. 选择 [传真设置菜单](#)。
 - d. 选择 [基本设置菜单](#)。

- e. 选择**应答模式**设置。
- f. 选择**自动**选项。

3. 继续执行[第 70 页的步骤 3：配置传真的时间、日期和标题](#)。

共用语音/传真线路

按照料这些步骤在共用语音/传真线路上设置打印机。

- 1. 断开连接到电话插孔的所有设备。
- 2. 将电话线一端连接到打印机的传真端口上，另一端连接到墙上的电话插孔中。

 **注：**部分国家/地区可能需要使用适配器才能连接打印机随附的电话线。

 **注：**在某些打印机中，传真端口可能位于电话端口上方。请参阅打印机上的图标。

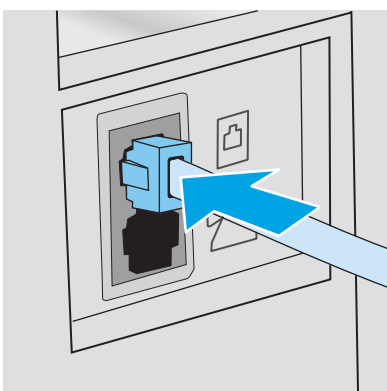

- 3. 从打印机后部的电话线路输出端口拔下插头，然后将电话连接到此端口。
- 4. 设置打印机以自动应答传真呼叫。
 - a. 开启打印机。
 - b. 在控制面板上打开**设置**菜单。
 - c. 选择**传真设置**菜单。
 - d. 选择**基本设置**菜单。
 - e. 轻触**应答模式**设置，然后选择**自动**选项。

5. 设置打印机以在发送传真之前检查拨号音。

 **注：**这可防止打印机在电话通话时发送传真。

- a. 在控制面板上打开**设置**菜单。
 - b. 选择**传真设置**菜单。
 - c. 选择**高级设置**菜单。
 - d. 选择**检测拨号音**设置，然后选择**开**。
6. 继续执行[第 70 页的步骤 3：配置传真的时间、日期和标题](#)。

应答机上的共用语音/传真线路

按照这些步骤在应答机的共用语音/传真线路上设置打印机。

1. 断开连接到电话插孔的所有设备。
2. 将电话线一端连接到打印机的传真端口上，另一端连接到墙上的电话插孔中。

 **注：** 部分国家/地区可能需要使用适配器才能连接打印机随附的电话线。

 **注：** 在某些打印机中，传真端口可能位于电话端口上方。请参阅打印机上的图标。

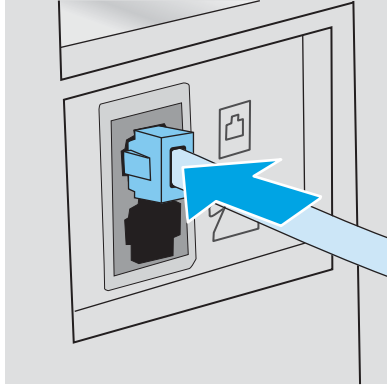

3. 从打印机后部的电话线路输出端口拔下插头。
4. 将应答机电话线连接到打印机后部的电话线路输出端口。

 **注：** 将应答机直接连接到打印机，或应答机可能会记录发送传真所用机器发出的传真音，但打印机可能未收到传真。

 **注：** 如果应答机无内置电话，则将电话连接到应答机上的**输出**端口，以便使用。

 **注：** 在某些打印机中，传真端口可能位于电话端口上方。请参阅打印机上的图标。

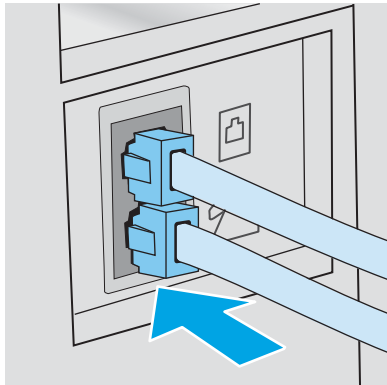

5. 配置打印机的应答前的振铃次数。
 - a. 开启打印机。
 - b. 在控制面板上打开**设置**菜单。
 - c. 选择**传真设置**菜单。

- d. 选择[基本设置](#)菜单。
 - e. 选择[应答前的振铃次数](#)选项。
 - f. 使用打印机控制面板上的数字小键盘设置振铃次数，然后选择 **OK**。
6. 设置打印机以自动应答传真呼叫。
- a. 在控制面板上打开[设置](#)菜单。
 - b. 选择[传真设置](#)菜单。
 - c. 选择[基本设置](#)菜单。
 - d. 轻触[应答模式](#)设置，然后选择[自动](#)选项。
7. 设置打印机以在发送传真之前检查拨号音。

 **注：**这可防止打印机在电话通话时发送传真。

- a. 在控制面板上打开[设置](#)菜单。
 - b. 选择[传真设置](#)菜单。
 - c. 选择[高级设置](#)菜单。
 - d. 选择[检测拨号音](#)设置，然后选择**开**按钮。
8. 继续执行[第 70 页的步骤 3：配置传真的时间、日期和标题](#)。

步骤 3：配置传真的时间、日期和标题

使用以下方法之一配置打印机传真设置：

- [第 70 页的 HP 传真设置向导](#)（推荐的方法）
- [第 71 页的打印机控制面板](#)
- [第 71 页的 HP 嵌入式 Web 服务器 \(EWS\) 和 HP 设备工具箱 \(Windows\)](#)（如果已安装软件该软件）

 **注：**在美国和其它许多国家/地区，法律要求必须设置时间、日期和其它传真标题信息。

HP 传真设置向导

在进行[初始](#)设置和软件安装后，按照以下步骤访问传真设置向导：

 **注：**某些操作系统不支持传真设置向导。

1. 打开 HP Printer Assistant。
 - **Windows 10:** 从[开始](#)菜单中，单击[所有应用程序](#)，单击 **HP**，然后选择打印机名称。
 - **Windows 8.1:** 单击[开始](#)屏幕左下角的向下箭头，然后选择打印机名称。

- **Windows 8:** 右击**开始**屏幕上的空白区域，单击应用程序栏中的**所有应用程序**，然后选择打印机名称。
 - **Windows 7、Windows Vista 和 Windows XP:** 从计算机桌面中，单击**开始**，选择**所有程序**，单击**HP**，单击打印机的文件夹，然后选择打印机名称。
2. 在 HP Printer Assistant 中选择**传真**，然后选择**传真设置向导**。
 3. 按照“HP 传真设置向导”中的屏幕说明配置传真设置。
 4. 继续执行[第 72 页的步骤 4：执行传真测试](#)。

打印机控制面板

要使用控制面板设置日期、时间和标题，请完成以下步骤。

1. 在控制面板上打开**设置**菜单。
2. 选择**传真设置**菜单。
3. 选择**基本设置**菜单。
4. 选择**时间/日期**选项。
5. 选择 **12 小时制**或 **24 小时制**。
6. 使用小键盘输入当前时间，然后选择 **OK**。
7. 选择日期格式。
8. 使用小键盘输入当前日期，然后选择 **OK**。
9. 选择**传真标题**菜单。
10. 使用小键盘输入传真号，然后选择 **OK**。

 **注：** 传真号码最多可包含 20 个字符。

11. 使用小键盘输入公司名称或标题，然后选择 **OK**。

 **注：** 传真标题最多可包含 25 个字符。

12. 继续执行[第 72 页的步骤 4：执行传真测试](#)。

HP 嵌入式 Web 服务器 (EWS) 和 HP 设备工具箱 (Windows)

1. 从软件或 Web 浏览器启动 HP EWS。

方法 1：从软件打开 HP 嵌入式 Web 服务器 (EWS)

- a. 打开 HP Printer Assistant。
 - **Windows 10:** 从**开始**菜单中，单击**所有应用程序**，单击**HP**，然后选择打印机名称。
 - **Windows 8.1:** 单击**开始**屏幕左下角的向下箭头，然后选择打印机名称。

- **Windows 8:** 右击**开始**屏幕上的空白区域，单击应用程序栏中的**所有应用程序**，然后选择打印机名称。
 - **Windows 7、Windows Vista 和 Windows XP:** 从计算机桌面中，单击**开始**，选择**所有程序**，单击**HP**，单击打印机的文件夹，然后选择打印机名称。
- b. 在 HP Printer Assistant 中选择**打印**，然后选择 **HP 设备工具箱**。

方法 2: 从 Web 浏览器打开 HP 嵌入式 Web 服务器 (EWS)

- a. 在打印机控制面板上，按“设置”按钮。打开**网络设置**菜单，选择**显示 IP 地址**，然后选择**是**。返回到主屏幕来查看 IP 地址。
- b. 打开 Web 浏览器，然后在地址行中，按照打印机控制面板上所示键入该 IP 地址或主机名称。按计算机键盘上的 **Enter** 键。随后将打开 EWS。

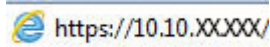

 **注:** 如果 Web 浏览器显示消息，提示访问该网站可能不安全，请选择继续访问网站的选项。访问此网站不会损害计算机。

2. 单击**传真**选项卡。
3. 按照屏幕上的说明配置传真设置。
4. 继续执行 [第 72 页的步骤 4: 执行传真测试](#)。

步骤 4: 执行传真测试

执行传真测试以确保正确设置传真。

1. 在控制面板上打开 **设置** 菜单。
2. 选择 **自诊断** 菜单。
3. 选择 **执行传真测试** 选项。打印机打印测试报告。
4. 查看报告。
 - 如果报告指示打印机**通过测试**，则打印机可以发送和接收传真。
 - 如果报告指示打印机**未通过测试**，请查看报告以了解关于解决此问题的更多信息。传真故障排除检查清单中有关于解决问题的更多信息。

发送传真

- [从平板扫描仪发送传真](#)
- [从文档进纸器复传真](#)
- [使用快速拨号和成组拨号条目](#)
- [从软件发送传真](#)
- [从诸如 Microsoft Word 之类的第三方软件发送传真](#)

从平板扫描仪发送传真

1. 将文档面朝下放在扫描仪玻璃板上。



2. 在打印机控制面板的主屏幕上，轻触**传真**  图标。
3. 使用小键盘输入传真号码。
4. 轻触**开始传真**按钮。
5. 打印机会提示您确认从扫描仪玻璃板上发送。轻触**是**按钮。
6. 打印机会提示您装入第一页。轻触 **OK** 按钮。
7. 打印机将扫描第一页，然后提示您装入下一页。如果文档包含多页，请轻触**是**按钮。继续执行此过程，直到扫描完所有页面。
8. 扫描完最后一页并出现提示后，轻触**否**按钮。随后打印机将发送传真。

从文档进纸器复传真

1. 将原件正面朝上插入文档进纸器。

注意：为防止打印机损坏，请不要使用有修正带、修正液、曲别针或订书钉的原件。此外，不要将照片、小原件或易碎原件装到文档进纸器中。

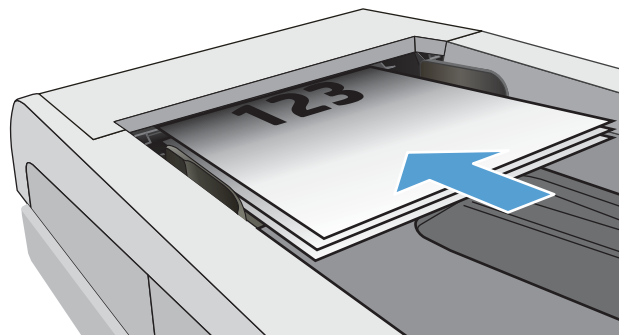

2. 调整纸张导板，直至其紧贴纸叠。

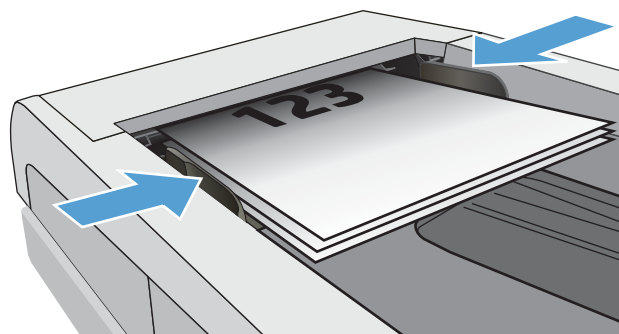



3. 在打印机控制面板的主屏幕上，轻触**传真**  图标。
4. 使用小键盘输入传真号码。
5. 轻触**开始传真**按钮。

使用快速拨号和成组拨号条目

 **注：**使用电话簿发送传真之前，必须使用**传真菜单**设置电话簿条目。

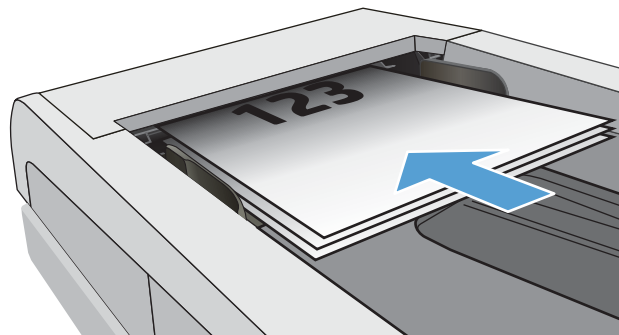
1. 将文档放在扫描仪玻璃板上或文档进纸器中。



2. 在打印机控制面板的主屏幕上，轻触**传真**  图标。
3. 在小键盘上，轻触传真电话簿图标。
4. 轻触要使用的单个条目或组条目的名称。
5. 轻触**开始传真**按钮。

从软件发送传真

发送传真的步骤根据规格的不同而异。以下是最典型的步骤。

1. 打开 HP Printer Assistant。
 - **Windows 8.1:** 单击**开始**屏幕左下角的向下箭头，然后选择打印机名称。
 - **Windows 8:** 右击**开始**屏幕上的空白区域，单击应用程序栏中的**所有应用程序**，然后选择打印机名称。
 - **Windows 7、Windows Vista 和 Windows XP:** 从计算机桌面中，单击**开始**，选择**所有程序**，单击 **HP**，单击打印机的文件夹，然后选择打印机名称。
2. 在 HP Printer Assistant 中选择**传真**，然后选择**发送传真**。
3. 输入一个或多个接收者的传真号码。
4. 将文档装入文档进纸器。
5. 单击**立即发送**。

从诸如 Microsoft Word 之类的第三方软件发送传真

1. 在第三方程序中打开文档。
2. 单击**文件**菜单，然后单击**打印**。
3. 从打印驱动程序下拉列表中选择传真打印驱动程序。传真软件会打开。
4. 输入一个或多个接收者的传真号码。
5. 包括在打印机中装入的所有页面。此步骤为可选步骤。
6. 单击**立即发送**。

8 管理打印机

- [使用 HP Web 服务应用程序（仅限触摸屏型号）](#)
- [更改打印机连接类型 \(Windows\)](#)
- [通过 HP 内嵌式 Web 服务器 \(EWS\) 和 HP 设备工具箱 \(Windows\) 进行高级配置](#)
- [配置 IP 网络设置](#)
- [打印机安全功能](#)
- [节能设置](#)
- [HP Web Jetadmin](#)
- [更新固件](#)

有关详细信息，请参阅：

在文档发布时，以下信息正确无误。有关最新信息，请参阅 www.hp.com/support/ljM278MFP。

HP 的打印机全包帮助包括以下信息：

- 安装和配置
- 学习和使用
- 解决问题
- 下载软件和固件更新
- 加入支持论坛
- 查找保修和监管信息

使用 HP Web 服务应用程序（仅限触摸屏型号）

HP Web Services 应用程序提供了可从从互联网自动下载到打印机的有用内容。选择不同的应用程序，其中包括新闻、日历、表格和基于云的文档存储。

要激活这些应用程序和安排下载，请转到 HP Connected 网站 www.hpconnected.com

 **注：** 要使用此功能，打印机必须连接到有线或无线网络并可访问互联网。打印机必须启用 HP Web Services。

启用 Web 服务

此过程同时启用 HPWeb Services 和 [应用程序](#)  按钮。

1. 从打印机控制面板的主屏幕中滑动，直至显示 [设置](#) 菜单。轻触 [设置](#)  图标以打开此菜单。
2. 轻触 [HP Web Services](#)。
3. 轻触 [启用 Web 服务](#)。
4. 要打印 HP Web Services 使用条款，请轻触 [打印](#)。
5. 轻触 [OK](#) 完成程序。

从 HP Connected 网站下载一个应用程序后，您可从打印机控制面板的 [应用程序](#) 菜单中访问此应用程序。

更改打印机连接类型 (Windows)

如果您已开始使用本打印机并且想要更改其连接方式，请使用**设备设置和软件**来更改连接。例如，通过 USB 或网络连接将新打印机连接到计算机，或将 USB 连接更改为无线连接。

要打开**设备设置和软件**，请完成以下步骤：

1. 打开 HP Printer Assistant。
 - **Windows 10:** 从**开始**菜单中，单击**所有应用程序**，单击 **HP**，然后选择打印机名称。
 - **Windows 8.1:** 单击**开始**屏幕左下角的向下箭头，然后选择打印机名称。
 - **Windows 8:** 右击**开始**屏幕上的空白区域，单击应用程序栏中的**所有应用程序**，然后选择打印机名称。
 - **Windows 7、Windows Vista 和 Windows XP:** 从计算机桌面中，单击**开始**，选择**所有程序**，单击 **HP**，单击打印机的文件夹，然后选择打印机名称。
2. 在 HP Printer Assistant 中，从导航栏中选择**工具**，然后选择**设备设置和软件**。

通过 HP 内嵌式 Web 服务器 (EWS) 和 HP 设备工具箱 (Windows) 进行高级配置

使用 HP 嵌入式 Web 服务器通过计算机（而不是通过打印机控制面板）管理打印功能。

- 查看打印机状态信息
- OK 所有耗材的剩余寿命以及订购新耗材。
- 查看和更改纸盘配置（纸张类型和尺寸）
- 查看和打印内部页
- 查看和更改网络配置

打印机连接至基于 IP 的网络时，HP 嵌入式 Web 服务器即会工作。HP 嵌入式 Web 服务器不支持基于 IPX 的打印机连接。您无需访问互联网即可打开并使用 HP 嵌入式 Web 服务器。

打印机连接到网络后，HP 嵌入式 Web 服务器即自动可用。





 **注：** HP 设备工具箱用于在打印机通过 USB 连接到计算机后连接 HP 嵌入式 Web 服务器。只有在计算机上安装打印机时执行的是完整安装时，此选项才可用。根据打印机的连接方式，有些功能可能不可用。

 **注：** 无法越过网络防火墙访问 HP 内嵌式 Web 服务器。

方法 1：从软件打开 HP 嵌入式 Web 服务器 (EWS)

1. 打开 HP Printer Assistant。
 - **Windows 10：** 从**开始**菜单中，单击**所有应用程序**，单击 **HP**，然后选择打印机名称。
 - **Windows 8.1：** 单击**开始**屏幕左下角的向下箭头，然后选择打印机名称。
 - **Windows 8：** 右击**开始**屏幕上的空白区域，单击应用程序栏中的**所有应用程序**，然后选择打印机名称。
 - **Windows 7、Windows Vista 和 Windows XP：** 从计算机桌面中，单击**开始**，选择**所有程序**，单击 **HP**，单击打印机的文件夹，然后选择打印机名称。
2. 在 HP Printer Assistant 中选择**打印**，然后选择 **HP 设备工具箱**。

方法 2：从 Web 浏览器打开 HP 嵌入式 Web 服务器 (EWS)

1. 在打印机控制面板的主屏幕上，轻触“连接信息”  /  按钮，然后轻触 **已联网**  按钮或 **Wi-Fi 网络开启**  按钮以显示 IP 地址或主机名称。
2. 打开 Web 浏览器，在地址行中键入打印机控制面板上所显示的 IP 地址或主机名。按计算机键盘上的 **Enter** 键。随后将打开 EWS。

 <https://10.10.XX.XXX/>

 **注：** 如果 Web 浏览器显示消息，提示访问该网站可能不安全，请选择继续访问网站的选项。访问此网站不会损害计算机。

标签或选项部分	说明
<p>主页选项卡</p> <p>提供打印机、状态和配置信息。</p>	<ul style="list-style-type: none"> ● 设备状态: 显示打印机状态及 HP 耗材的大约剩余寿命百分比。 ● 耗材状态: 显示 HP 耗材的大约剩余寿命百分比。耗材的实际剩余寿命可能会有所不同。考虑购买备用耗材, 以在打印质量无法接受时进行安装。不需要更换耗材, 除非打印质量无法接受。 ● 设备配置: 显示打印机配置页中提供的信息。 ● 网络摘要: 显示打印机网络配置页中提供的信息。 ● 报告: 打印打印机生成的配置页和耗材状态页。 ● 彩色使用记录: 显示打印机已生成的彩色作业摘要。 (仅限彩色型号) ● 事件日志: 显示打印机的所有事件及错误列表。 ● 开源许可证: 显示可与打印机配合使用的开源软件程序许可证摘要。
<p>系统选项卡</p> <p>可通过该标签从计算机配置打印机。</p>	<ul style="list-style-type: none"> ● 设备信息: 提供基本打印机和公司信息。 ● 纸张设置: 更改打印机的默认纸张处理设置。 ● 打印质量: 更改打印机的默认打印质量设置。 ● 节能设置: 更改进入“睡眠/自动关闭”模式或“自动关机”模式的默认时间。 ● 打印浓度: 更改对比度、突出显示、中色调和阴影等打印浓度设置。 ● 纸张类型: 配置与打印机所接受纸张类型相对应的打印模式。 ● 系统设置: 更改打印机的默认系统设置。 ● 耗材设置: 更改碳粉盒中碳粉不足警告的设置和其它耗材信息。 ● 服务: 在打印机上执行清洁步骤。 ● 保存和恢复: 将打印机的当前设置保存到计算机上的文件中。使用此文件将这些设置加载至另一打印机或以后在此打印机上恢复这些设置。 ● 管理: 设置或更改打印机密码。启用或禁用打印机功能。 <p>注: 系统标签可以用密码进行保护。如果打印机已联网, 则在更改此标签中的设置之前, 请务必咨询管理员。</p>
<p>打印选项卡</p> <p>可通过该选项卡从计算机上更改默认打印设置。</p>	<ul style="list-style-type: none"> ● 打印: 更改默认打印机打印设置, 如份数和纸张方向。这些选项与控制面板上的选项相同。 ● PCL5: 查看和更改 PCL5 设置。 ● PostScript: 关闭或打开打印 PS 错误功能。
<p>传真选项卡</p> <p>(仅限传真型号)</p>	<ul style="list-style-type: none"> ● 接收选项: 配置打印机处理发来传真的方式。 ● 电话簿: 添加或删除传真电话簿中的条目。 ● 垃圾传真列表: 设置阻止发送传真到打印机的传真号码。 ● 传真活动记录: 查看打印机的近期传真活动记录。

标签或选项部分	说明
扫描选项卡 (仅限 MFP 型号)	配置 扫描到网络文件夹 和 扫描到电子邮件 功能。 <ul style="list-style-type: none"> ● 网络文件夹设置: 配置打印机要保存扫描文档的网络文件夹。 ● 扫描到电子邮件设置: 开始设置扫描到电子邮件功能。 ● 外发电子邮件配置: 设置打印机发送所有电子邮件时显示在“发件人”栏的电子邮件地址。配置 SMTP 服务器信息。 ● 电子邮件通讯簿: 添加或删除电子邮件地址簿中的条目。 ● 电子邮件选项: 配置默认的主题行和正文文本。配置电子邮件的默认扫描设置。
复印标签 (仅限 MFP 型号)	配置默认复印设置。
联网选项卡 (仅限联网的打印机)	网络管理员可使用此标签在打印机连接至基于 IP 的网络时，控制该打印机的相关网络设置。网络管理员还可通过它设置无线直连功能。如果打印机直接连接至计算机，此标签不会显示。
可通过该选项卡从计算机上更改网络设置。	
HP Web 服务 选项卡	使用此标签为打印机设置和使用各种 Web 工具。

配置 IP 网络设置

- [简介](#)
- [打印机共享免责声明](#)
- [查看或更改网络设置](#)
- [在网络上给打印机重命名](#)
- [从控制面板中手动配置 IPv4 TCP/IP 参数](#)

简介

请按以下部分的说明配置打印机的网络设置。



打印机共享免责声明

HP 不支持对等网络，因为此功能是 Microsoft 操作系统的功能，而不是 HP 打印机驱动程序的功能。请转到 Microsoft 网站：www.microsoft.com。

查看或更改网络设置

使用 HP 内嵌式 Web 服务器查看或更改 IP 配置设置。

1. 打开 HP 内嵌式 Web 服务器 (EWS):

- a. 在打印机控制面板的主屏幕上，轻触“连接信息”按钮，然后轻触已联网按钮或 Wi-Fi 网络开启按钮以显示 IP 地址或主机名。
- b. 打开 Web 浏览器，在地址行中键入打印机控制面板上所显示的 IP 地址或主机名。按计算机键盘上的 Enter 键。随后将打开 EWS。

 <https://10.10.XXXXX/>



 **注：**如果 Web 浏览器显示消息，提示访问该网站可能不安全，请选择继续访问网站的选项。访问此网站不会损害计算机。

2. 单击**联网**选项卡以获得网络信息。根据需要更改设置。

在网络上给打印机重命名

若要在网络上给打印机重命名以使其具有唯一标识，请使用 HP 嵌入式 Web 服务器。

1. 打开 HP 内嵌式 Web 服务器 (EWS):

- a. 在打印机控制面板的主屏幕上，轻触“连接信息”按钮，然后轻触已联网按钮或 Wi-Fi 网络开启按钮以显示 IP 地址或主机名。

- b. 打开 Web 浏览器，在地址行中键入打印机控制面板上所显示的 IP 地址或主机名。按计算机键盘上的 **Enter** 键。随后将打开 EWS。

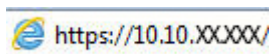

 **注：**如果 Web 浏览器显示消息，提示访问该网站可能不安全，请选择继续访问网站的选项。访问此网站不会损害计算机。

2. 打开**系统**选项卡。
3. 在**设备信息**页面上，**设备说明**字段中提供了默认打印机名称。您可以更改此名称以唯一标识打印机。

 **注：**可有选择地填写此页上的其它字段。

4. 单击**应用**按钮以保存更改。

从控制面板中手动配置 IPv4 TCP/IP 参数

使用控制面板菜单手动设置 IPv4 地址、子网掩码和默认网关。

1. 从打印机控制面板的主屏幕中，轻触**设置**  按钮。
2. 滚动查看并轻触**网络设置**菜单。
3. 轻触 **IPv4 配置方法**菜单，然后轻触**手动**按钮。
4. 使用触摸屏上的小键盘输入 IP 地址，然后轻触 **OK** 按钮。轻触**是**按钮进行确认。
5. 使用触摸屏上的小键盘输入子网掩码，然后轻触 **OK** 按钮。轻触**是**按钮进行确认。
6. 使用触摸屏上的小键盘输入默认网关，然后轻触 **OK** 按钮。轻触**是**按钮进行确认。

打印机安全功能

简介





本打印机包含一些安全功能，用于限制哪些人员可以访问配置设置、保护数据安全以及防止他人触及贵重的硬件组件。

- [使用嵌入式 Web 服务器分配或更改系统密码](#)

使用嵌入式 Web 服务器分配或更改系统密码

分配用于访问打印机和 HP 嵌入式 Web 服务器的管理员密码，可使未经授权的用户无法更改打印机设置。

1. 打开 HP 内嵌式 Web 服务器 (EWS):

- a. 在打印机控制面板的主屏幕上，轻触“连接信息”  /  按钮，然后轻触 [已联网](#)  按钮或 [Wi-Fi 网络开启](#)  按钮以显示 IP 地址或主机名。
- b. 打开 Web 浏览器，在地址行中键入打印机控制面板上所显示的 IP 地址或主机名。按计算机键盘上的 [Enter](#) 键。随后将打开 EWS。



https://10.10.XXXXX/

 **注：**如果 Web 浏览器显示消息，提示访问该网站可能不安全，请选择继续访问网站的选项。访问此网站不会损害计算机。

2. 在**系统**标签上，单击左侧导航窗格中的**管理**链接。
3. 在标有**产品安全功能**的区域中，在**密码**字段中输入密码。
4. 在**确认密码**字段中重新输入密码。
5. 单击**应用**按钮。

 **注：**请记下密码并将其存放在安全处。

6. 单击**应用**按钮。

 **注：**请记下密码并将其存放在安全处。

节能设置

- [简介](#)
- [使用经济模式进行打印](#)
- [设定“不活动之后睡眠/自动关闭”设置](#)
- [设置“不活动后关机”延迟时间，并配置打印机以使用 1 瓦或更少电量](#)
- [配置“延迟关机”设置](#)

简介

本打印机包含几项可节约能源和耗材的经济功能。

使用经济模式进行打印

本打印机有专门用于打印文档草稿的“经济模式”选项。使用经济模式可减少碳粉用量。但是，使用经济模式也会降低打印质量。

HP 建议不要一直使用经济模式。如果始终使用经济模式，则碳粉使用时间可能要比碳粉盒中机械部件的寿命还要长。如果打印质量开始降低到无法接受的程度，请考虑更换碳粉盒。

 **注：** 如果打印驱动程序中未提供此选项，则可使用 HP 内嵌式 Web 服务器设置此选项。

1. 从软件程序中，选择**打印**选项。
2. 选择打印机，然后单击**属性**或**首选项**按钮。
3. 单击**纸张/质量**选项卡。
4. 单击**经济模式**复选框。

设定“不活动之后睡眠/自动关闭”设置

使用控制面板菜单设置打印机进入睡眠模式之前所需的空闲时间。

完成以下步骤以更改“在此时间后睡眠/自动关闭”设置：

1. 从打印机控制面板的主屏幕中滑动，直至显示**设置**菜单。轻触**设置**  图标以打开此菜单。
2. 打开以下菜单：
 - [系统设置](#)
 - [电能设置](#)
 - [在此时间后睡眠/自动关闭](#)
3. 选择“在此时间后睡眠/自动关闭”的延迟时间。

设置“不活动后关机”延迟时间，并配置打印机以使用 1 瓦或更少电量

使用控制面板菜单设置打印机关机之前所需的时间。

 **注：** 产品关机后，耗电量为 1 瓦或更低。

完成以下步骤以更改“在此时间后关机”设置：

1. 从打印机控制面板的主屏幕中滑动，直至显示**设置**菜单。轻触**设置**  图标以打开此菜单。
2. 打开以下菜单：
 - [系统设置](#)
 - [电能设置](#)
 - [在此时间后关机](#)
3. 选择“在此时间后关机”的延迟时间。

 **注：**默认值为 4 小时。

配置“延迟关机”设置

使用控制面板菜单选择在按下电源按钮后打印机是否延迟关机。

完成以下步骤以更改“延迟关机”设置：

1. 从打印机控制面板的主屏幕中滑动，直至显示**设置**菜单。轻触**设置**  图标以打开此菜单。
2. 打开以下菜单：
 - [系统设置](#)
 - [节能设置](#)
 - [延迟关机](#)
3. 选择以下延迟选项之一：
 - **不延迟：** 在“在此时间后关机”设置确定的那段时间内打印机无活动时，打印机将会关闭。
 - **端口活动时：** 选择此选项后，除非所有端口都处于非活动状态，否则打印机将不会关闭。如果有活动的网络连接或传真连接，将阻止打印机关闭。

HP Web Jetadmin

HP Web Jetadmin 是一款屡获殊荣的业界领先工具，可有效地管理各种不同的联网 HP 设备，包括打印机、多功能打印机和数码发送器。只需此解决方案，即可远程安装、监视、维护和保护打印和成像环境以及排除故障，通过帮助您节省时间、控制成本和保护投资，最终提高企业生产率。

HP Web Jetadmin 定期进行升级，以便为特定产品功能提供支持。有关更多信息，请访问 www.hp.com/go/webjetadmin。

更新固件

HP 提供定期打印机更新、新 Web 服务应用程序以及现有 Web 服务应用程序的新功能。请按照以下步骤更新单台打印机的打印机固件。更新固件时，Web 服务应用程序将自动更新。

支持两种方法在本打印机上执行固件更新。仅使用以下方法之一更新打印机固件。

方法 1：使用控制面板更新固件

使用以下步骤从控制面板加载固件（仅限联网的打印机），和/或设置打印机以自动加载将来的固件更新。对于通过 USB 连接的打印机，请跳至方法 2。

1. 确保打印机已通过有效互联网连接与有线（以太网）或无线网络相连接。

 **注：** 必须将打印机连接到互联网，才能通过网络连接更新固件。

2. 从打印机控制面板的主屏幕中，轻触 **设置**  按钮。
3. 滚动查看并打开 **服务** 菜单，然后打开 **LaserJet 更新** 菜单。

 **注：** 如果 **LaserJet 更新** 选项未列出，请使用方法 2。

4. 选择 **立即检查更新**，以检查是否有更新。

 **注：** 打印机自动检查更新，如果检测到较新版本，更新过程将自动开始。

5. 设置打印机以在有可用更新时自动更新固件。

从打印机控制面板的主屏幕中，轻触 **设置**  按钮。

滚动查看并打开 **服务** 菜单，打开 **LaserJet 更新** 菜单，然后选择 **管理更新** 菜单。

将 **允许更新** 选项设置为 **是**，然后将 **自动检查** 选项设置为 **开**。

方法 2：使用固件更新实用程序更新固件

使用以下步骤从 HP.com 手动下载并安装固件更新实用程序。

 **注：** 此方法是唯一可用于通过 USB 电缆连接到计算机的打印机的固件更新选项。此方法还适用于联网的打印机。

 **注：** 您必须已安装打印驱动程序，才能使用此方法。

1. 转至 www.hp.com/go/support，单击 **驱动程序和软件** 链接，在搜索字段键入打印机名称，按 **ENTER** 按钮，然后从搜索结果列表中选择打印机。
2. 选择操作系统。
3. 在 **固件** 部分下，查找 **固件更新实用程序**。
4. 单击 **下载**，单击 **运行**，然后再次单击 **运行**。
5. 实用程序启动后，从下拉列表中选择打印机，然后单击 **发送固件**。

 **注：** 要在更新过程前/后打印配置页来验证已安装的固件版本，请单击 **打印配置**。

6. 按照屏幕上的说明完成安装，然后单击 **退出** 按钮关闭实用程序。

9 解决问题

- [客户支持](#)
- [控制面板帮助系统](#)
- [恢复出厂默认设置](#)
- [打印机控制面板上显示“碳粉盒中碳粉不足”或“碳粉盒中碳粉严重不足”消息](#)
- [打印机不拾纸或进纸错误](#)
- [清除卡纸](#)
- [改善打印质量](#)
- [解决打印质量问题](#)
- [提高复印和扫描质量](#)
- [提高传真图像质量](#)
- [解决有线网络问题](#)
- [解决无线网络问题](#)
- [解决传真问题](#)

有关详细信息，请参阅：

在文档发布时，以下信息正确无误。有关最新信息，请参阅 www.hp.com/support/ljM278MFP。

HP 的打印机全包帮助包括以下信息：

- 安装和配置
- 学习和使用
- 解决问题
- 下载软件和固件更新
- 加入支持论坛
- 查找保修和监管信息

客户支持

获得所在国家/地区的电话支持	打印机包装箱中随附的小册子或 support.hp.com 网站上 列有国家/地区电话号码。
准备好打印机名称、序列号、购买日期和问题说明	
获取 24 小时互联网支持，并下载软件实用程序和驱动程序	www.hp.com/support/ljM278MFP
订购其它 HP 服务或维护协议	www.hp.com/go/carepack
注册打印机	www.register.hp.com

控制面板帮助系统

打印机内置一个帮助系统，其中介绍如何使用每个屏幕。要打开帮助系统，请轻触屏幕左下角的“帮助”按钮。



在某些屏幕上，帮助系统将打开一个全局菜单供您搜索特定主题。您可以轻触菜单中的按钮浏览菜单结构。

某些帮助屏幕上还配有动画，指导您完成清除卡纸等过程。

对于包含单个作业设置的屏幕，帮助系统将打开一个解释该屏幕选项的主题。

如果打印机提示您有错误或警告，请轻触“帮助”按钮打开一条描述该问题的消息。该消息中还含有可帮助解决问题的说明。

恢复出厂默认设置

如果恢复工厂设定的默认值，可将所有打印机和网络设置重置为工厂默认设置。将不重置页数或纸盘尺寸。要将打印机恢复为工厂默认设置，请按以下步骤操作。

⚠注意：恢复工厂设定的默认值可将所有设置重置为工厂默认设置，同时还将删除内存中存储的任何页面。

1. 在打印机控制面板的主屏幕上滑动，直至显示**设置**菜单。轻触**设置**  图标可打开此菜单。
2. 滚动查看并选择**服务**菜单。
3. 滚动查看并选择**恢复默认值**，然后轻触 **OK**。

打印机会自动重新启动。

打印机控制面板上显示“碳粉盒中碳粉不足”或“碳粉盒中碳粉严重不足”消息

碳粉盒中碳粉不足：当碳粉盒中的碳粉不足时，产品会发出指示。实际的碳粉盒剩余寿命可能不同。考虑备好备用碳粉盒，在打印质量无法接受时进行安装。此时不需要更换碳粉盒。

碳粉盒中碳粉严重不足：当碳粉盒中的碳粉严重不足时，产品会发出指示。实际的碳粉盒剩余寿命可能不同。考虑备好备用碳粉盒，在打印质量无法接受时进行安装。此时不需要更换碳粉盒，除非打印质量无法接受。

HP 高级保护保修到期时，将在“耗材状态”页面或 EWS 中显示一则消息，指示此耗材的 HP 高级保护保修已终止。

更改“严重不足”设置

可更改在耗材达到严重不足状态时打印机的反应方式。安装新碳粉盒时，您不必恢复这些设置。

1. 从打印机控制面板的主屏幕中滑动，直至显示**设置**菜单。轻触**设置**  图标以打开此菜单。
2. 打开以下菜单：
 - [系统设置](#)
 - [耗材设置](#)
 - [黑色碳粉盒或彩色碳粉盒](#)
 - [严重不足设置](#)
3. 选择以下选项之一：
 - 选择**继续**选项，将打印机设为在碳粉盒中碳粉严重不足时警告您，但继续打印。
 - 选择**停止**选项，将打印机设为停止打印，直到更换碳粉盒。
 - 选择**提示**选项，将打印机设为停止打印，并提示您更换碳粉盒。您可以确认提示并继续打印。打印机上有一项可供用户配置的选项：“剩余 100 页时提醒我”、“剩余 200 页时提醒我”、“剩余 300 页时提醒我”、“剩余 400 页时提醒我”或“从不”。此选项只是为了向客户提供便利，并不表示这些页面的打印质量是可接受的。

配备传真功能的打印机

如果将打印机设置为**停止**或**提示**选项，当打印机恢复打印时可能不会打印传真。在打印机等待期间，如果打印机接收的传真数量超过内存容量，则可能会出现这种情况。

如果为碳粉盒选择了**继续**选项，在超过严重不足阈值时，打印机可以继续打印传真而不会中断，但打印质量可能会下降。

订购耗材

订购耗材和纸张

www.hp.com/go/suresupply

通过服务或支持提供商订购

请与 HP 授权的服务或支持提供商联系。

使用 HP 内嵌式 Web 服务器 (EWS) 订购

要访问，请在计算机上支持的 Web 浏览器的地址/URL 字段中，输入打印机的 IP 地址或主机名称。EWS 中含有 HP SureSupply 网站的链接，在该网站上可购买原装 HP 耗材。

打印机不拾纸或进纸错误

简介

如果打印机不从纸盘中拾纸或一次拾取了多张纸张，以下解决方案可帮助您解决问题。在以下情况下可能会导致卡纸。

- [产品不拾纸](#)
- [产品一次拾起多张纸](#)
- [文档进纸器卡纸、倾斜或抽取多张纸](#)

产品不拾纸

如果产品不从纸盘中拾纸，请尝试以下解决方案。

1. 打开产品，取出所有卡纸。
2. 将适合作业的正确尺寸的纸张装入纸盘。
3. 确保已在产品控制面板上正确设置纸张尺寸和类型。
4. 确保已根据纸张尺寸正确调整了纸盘中的纸张导板。将导板调整到纸盘中的适当凹进。
5. 检查产品控制面板，看看产品是否在等待您确认手动进纸提示。装上纸，然后继续。
6. 纸盘上的滚筒可能已受到污染。用蘸了温水的无绒软布清洁滚筒。

产品一次拾起多张纸

如果产品一次从纸盘中拾起多张纸，请尝试以下解决方案。

1. 从纸盘中取出纸叠，将其弯曲并旋转 180 度，然后将其翻转过来。*请勿展开纸张。* 将纸叠放回纸盘中。
2. 请在本产品上仅使用符合 HP 规格的纸张。
3. 使用无皱、无折痕或未受损的纸张。如有必要，使用不同纸包中的纸张。
4. 确保纸盘未装得太满。如果纸盘装得太满，请从中取出整叠纸，将纸叠弄平，然后再将部分纸装到纸盘中。
5. 确保已根据纸张尺寸正确调整了纸盘中的纸张导板。将导板调整到纸盘中的适当凹进。
6. 确保打印环境处于建议的规格范围内。

文档进纸器卡纸、倾斜或抽取多张纸

 **注：**此信息仅适用于 MFP 打印机。

- 该原件上可能有附着物，例如，原件上可能有必须去掉的钉书针或自粘便条。
- 检查所有滚筒是否安装到位，以及滚筒挡板和文档进纸器内的盖板是否已经合上。
- 确保上面的文档进纸器盖板已合上。
- 可能未正确放置纸张。放直纸张并调整纸张导板，使纸叠居中。

- 纸张导板必须与纸叠的侧面接触才能正常工作。确保纸叠没有弯曲，且导板紧贴着纸叠。
- 文档进纸器进纸盘或出纸盘中的纸张数超过了最大纸张数。确保纸叠低于进纸盘中的导板，并从出纸槽中取出打印页。
- 确保送纸道没有纸张碎片、订书钉、曲别针或其它碎屑。
- 清洁或更换文档进纸器的滚筒和分隔垫。使用压缩空气或清洁的无绒布蘸温水清洁。如果还是出现进纸错误，请更换滚筒。
- 从打印机控制面板的主屏幕中，滚动至**耗材**按钮并轻触它。检查文档进纸器套件的状态，必要时将其更换。

清除卡纸

简介

以下信息提供了从产品清除卡纸的说明。

- [卡纸位置](#)
- [频繁发生或重复发生卡纸现象?](#)
- [清除文档进纸器中的卡纸](#)
- [清除单张纸槽（纸盘 1）中的卡纸](#)
- [清除纸盘 2 中的卡纸](#)
- [清除后挡盖和热凝器区域中卡住的纸张](#)
- [清除双面打印器中的卡纸（仅限双面打印型号）](#)
- [清除出纸槽中的卡纸](#)

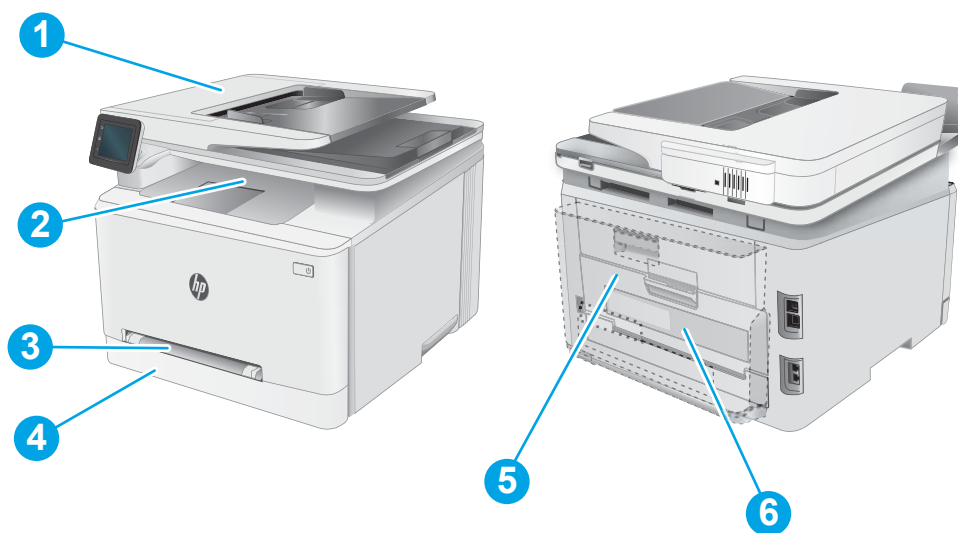

卡纸位置



1	文档进纸器
2	出纸槽
3	单页优先进纸槽（纸盘 1）
4	纸盘 2
5	后挡盖和热凝器区域
6	双面打印器（仅限双面打印型号）

频繁发生或重复发生卡纸现象？

请按照以下步骤操作，解决频繁出现卡纸的问题。如果第一个步骤不能解决此问题，请继续执行下一步操作，直到您解决该问题。

1. 如果纸张卡在产品中，请清除卡纸，然后打印配置页以测试产品。
2. 检查是否已在产品控制面板上将纸盘配置为正确的纸张尺寸和类型。调整纸张设置（如有必要）。
 - a. 在打印机控制面板的主屏幕上滑动，直至显示**设置**菜单。轻触“设置”图标以打开此菜单。
 - b. 打开以下菜单：
 - **系统设置**
 - **纸张设置**
 - c. 从列表中选择纸盘。
 - d. 选择**默认纸张类型**，然后选择纸盘中所装纸张的类型。
 - e. 选择**默认纸张尺寸**，然后选择纸盘中所装纸张的尺寸。
3. 关闭产品，等候 30 秒钟，然后再次打开产品。
4. 打印清洁页以清除产品内部的多余碳粉。
 - a. 在打印机控制面板的主屏幕上滑动，直至显示**设置**菜单。轻触“设置”图标以打开此菜单。
 - b. 轻触**服务**菜单。
 - c. 轻触**清洁页**按钮。
 - d. 在出现提示时，装入普通纸或 A4 纸。
等待此过程结束。丢弃打印的页面。
5. 打印配置页以检查产品。
 - a. 在打印机控制面板的主屏幕上滑动，直至显示**设置**菜单。轻触“设置”图标以打开此菜单。
 - b. 打开**报告**菜单。
 - c. 选择**配置报告**。

如果这些步骤都无法解决该问题，产品可能需要维修。请与 HP 客户支持联系。

清除文档进纸器中的卡纸

使用以下步骤检查与文档进纸器相关的所有可能卡纸之处是否有纸张。发生卡塞后，控制面板可能会显示一条消息和帮助清除卡塞的动画。

1. 打开文档进纸器盖板。

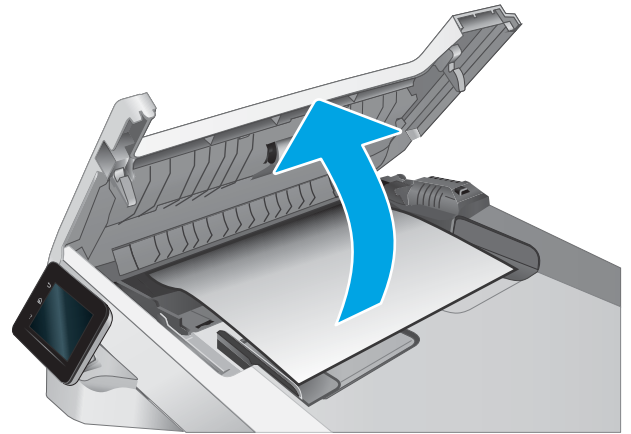

2. 取出所有卡纸。

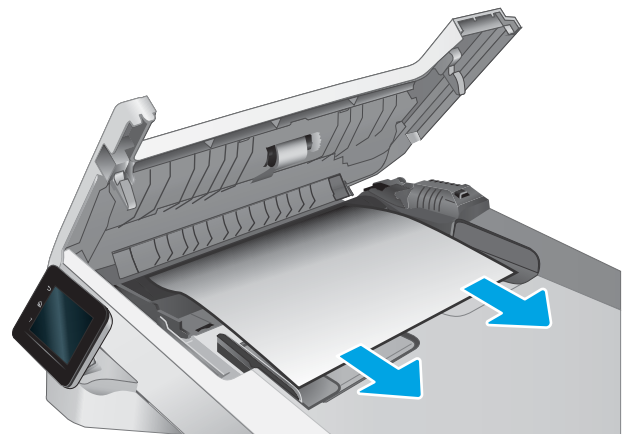

3. 合上文档进纸器盖板。

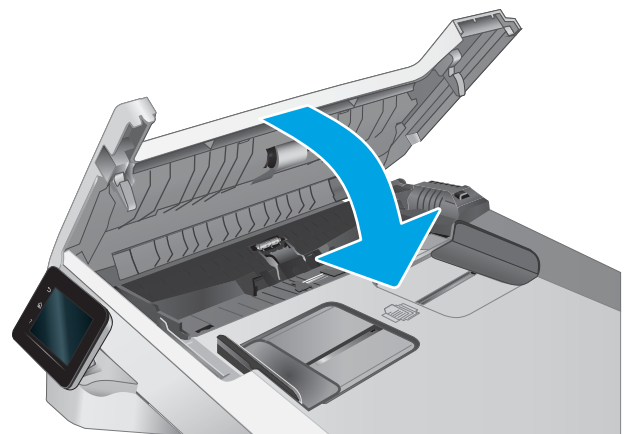

4. 提起文档进纸器进纸盘，以便检修文档进纸器出纸槽，然后取出出纸区中的所有卡纸。



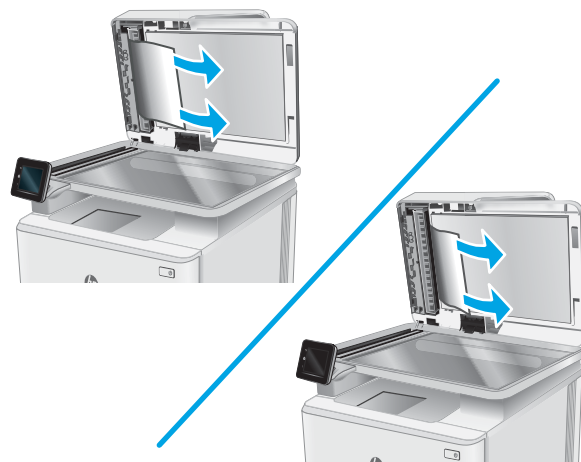

5. 打开扫描仪盖板。如果纸张卡在白色塑料底板后面，请轻轻拉出纸张。



6. 放低扫描仪盖板。



 **注：**要避免卡纸，请确保将文档进纸器进纸盘中的导板调整到紧贴文档的位置。从文档原件上取下所有订书钉和曲别针。

 **注：**在重磅光泽纸上打印的文档原件发生卡纸的情况可能比在普通纸上打印的原件更频繁。

清除单张纸槽（纸盘 1）中的卡纸

使用以下步骤清除纸盘 1 中的卡纸。发生卡塞后，控制面板可能会显示一条消息和帮助清除卡塞的动画。

1. 将纸盘 2 从打印机中完全拉出。



2. 按下单页优先进纸槽，然后抽出进纸槽纸盘。

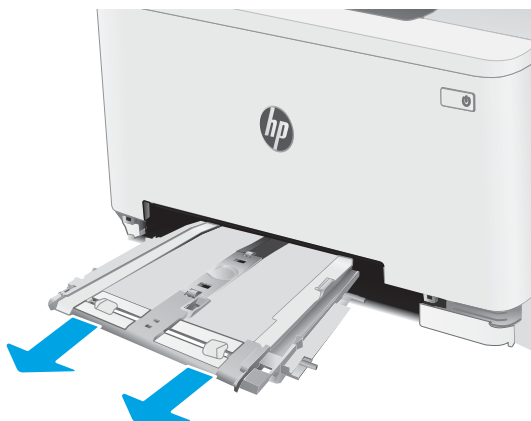

3. 轻轻地平直拉出单页优先进纸槽内的任何卡纸。

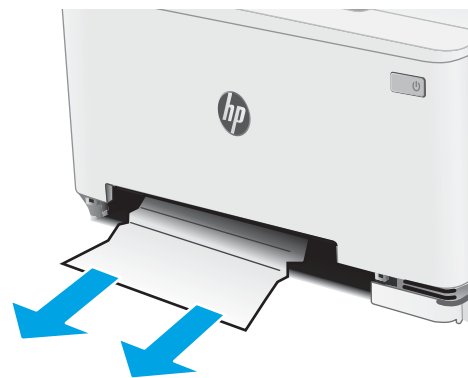

4. 将单页优先进纸槽纸盘推入打印机内。

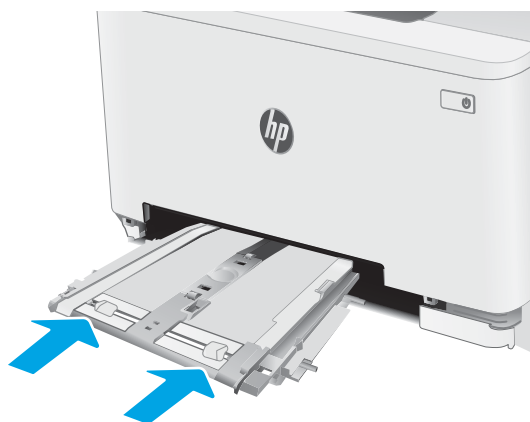

5. 重新插入然后合上纸盘 2。



清除纸盘 2 中的卡纸

使用以下过程检查与纸盘 2 相关的所有可能卡纸之处是否有纸张。发生卡塞后，控制面板可能会显示一条消息和帮助清除卡塞的动画。

1. 将纸盘从打印机中完全拉出。



2. 取出任何卡住或损坏的纸张。

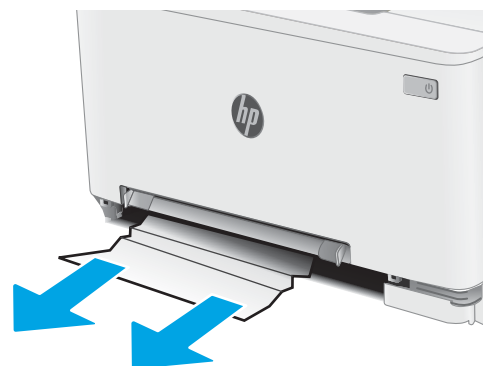

3. 如果看不到卡纸，或因卡纸发生在纸盘 2 进纸区域的较深位置处而无法取出纸盘 2，请按下单页优先进纸槽，然后取出进纸槽纸盘。

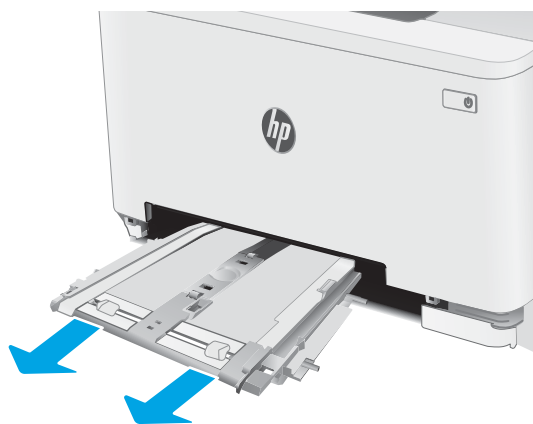

4. 取出任何卡住或损坏的纸张。

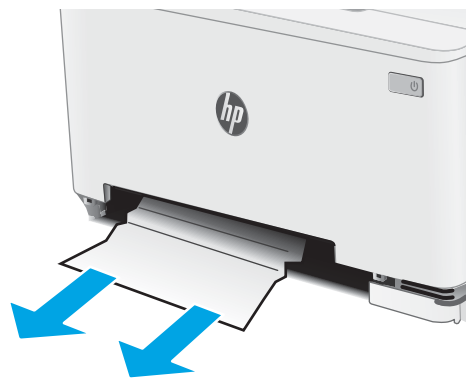

5. 将单页优先进纸槽纸盘推入打印机内。

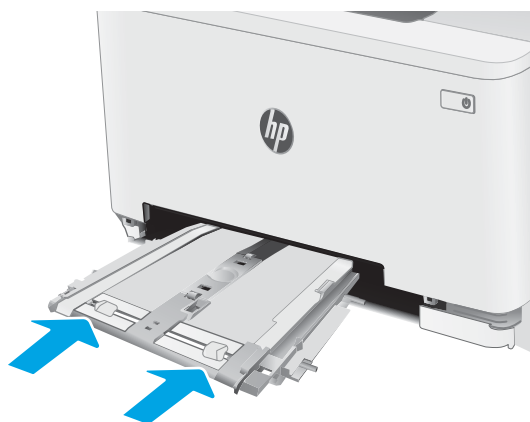

6. 重新插入然后合上纸盘 2。



清除后挡盖和热凝器区域中卡住的纸张

使用以下步骤清除后挡盖和热凝器区域中的卡纸。发生卡塞后，控制面板可能会显示一条消息和帮助清除卡塞的动画。



注意： 在使用打印机时，热凝器可能会很热。等待热凝器散热，然后再手持它。

1. 打开后挡盖。

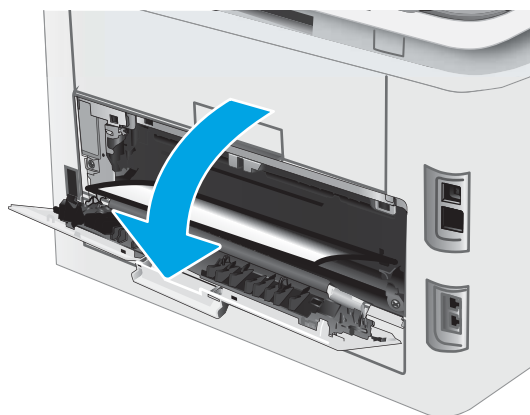

2. 轻轻拉出后挡盖区域内滚筒上的卡纸。



注意： 在使用打印机时，热凝器可能会很热。等待热凝器散热，然后再手持它。

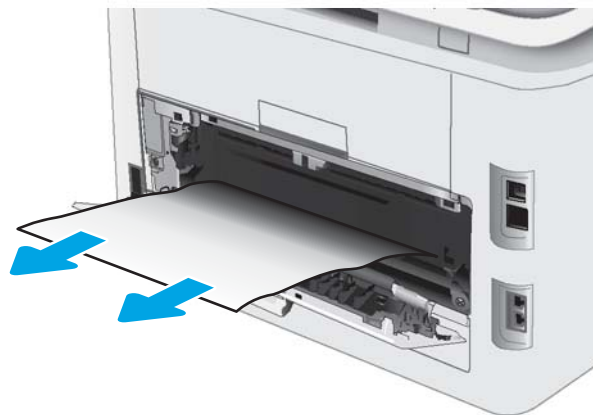

3. 合上后挡盖。

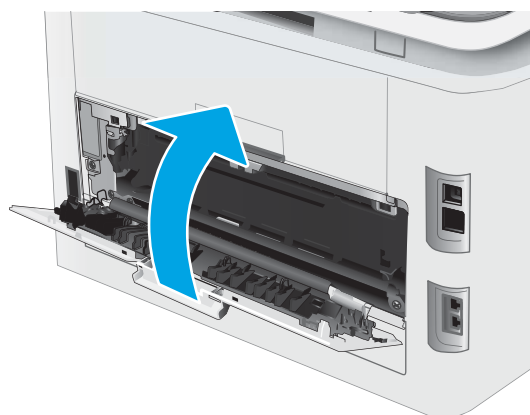

清除双面打印器中的卡纸（仅限双面打印型号）

使用以下步骤清除双面打印器中的卡纸。发生卡塞后，控制面板可能会显示一条消息和帮助清除卡塞的动画。



注意： 在使用打印机时，热凝器可能会很热。等待热凝器散热，然后再手持它。

1. 在打印机背面，打开双面打印器。

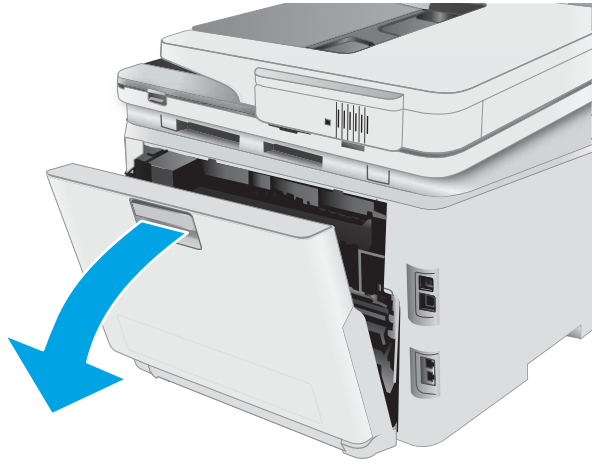

2. 取出任何卡住或损坏的纸张。



注意： 在使用打印机时，热凝器可能会很热。等待热凝器散热，然后再手持它。



3. 合上双面打印器。

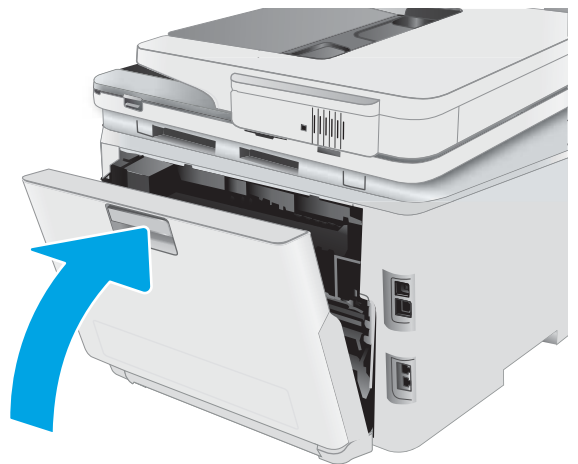

清除出纸槽中的卡纸

按照以下步骤检查与出纸槽相关的所有可能卡纸之处是否有纸张。发生卡塞后，控制面板可能会显示一条消息和帮助清除卡塞的动画。



注意： 在使用打印机时，热凝器可能会很热。等待热凝器散热，然后再手持它。

1. 打开后挡盖。

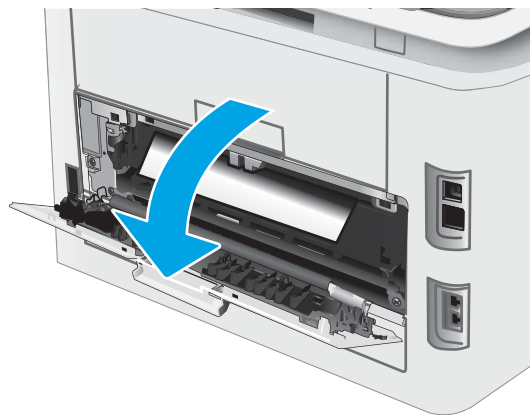

2. 如果看见出纸槽中有纸张，请抓住纸张前缘将其取出。使用双手取出卡纸，以免撕破纸张。



3. 轻轻拉出后挡盖区域内滚筒中卡住的纸张。



注意： 在使用打印机时，热凝器可能会很热。等待热凝器散热，然后再手持它。

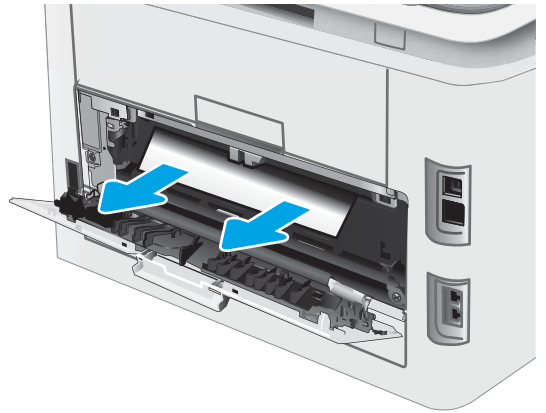

4. 合上后盖。

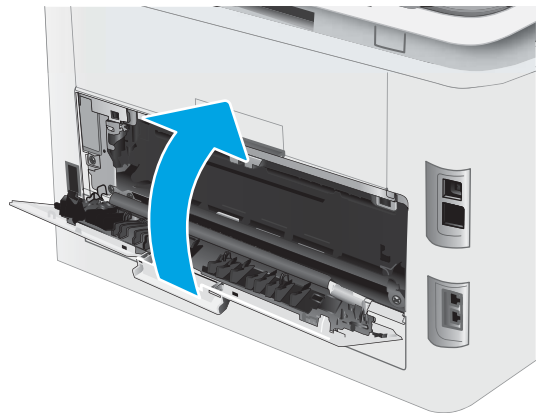

改善打印质量

- [简介](#)
- [更新打印机固件](#)
- [使用不同软件程序打印](#)
- [检查打印作业的纸张类型设置](#)
- [检查碳粉盒状态](#)
- [打印清洁页](#)
- [用肉眼检查碳粉盒](#)
- [检查纸张和打印环境](#)
- [尝试不同的打印驱动程序](#)
- [检查经济模式设置](#)
- [调整打印浓度](#)
- [校准打印机以匹配颜色](#)
- [调整颜色设置 \(Windows\)](#)
- [打印和解释打印质量页](#)

简介

以下信息提供解决打印质量问题的故障排除步骤，包括以下问题：

- 墨迹污痕
- 打印件不清晰
- 打印件颜色过深
- 打印过浅
- 有条纹
- 碳粉过少
- 有散开的点状碳粉
- 松散的碳粉
- 图像偏斜

为解决上述或其他打印质量问题，请按下方所示顺序尝试以下解决方案。

有关如何解决特定的图像缺陷的信息，请参阅本用户指南的“解决打印质量问题”部分。

更新打印机固件

尝试升级打印机固件。有关详细信息，请参阅本用户指南的“更新固件”部分。

使用不同软件程序打印

尝试从其它软件程序中进行打印。如果页面打印正确，则可能是从中进行打印的软件程序有问题。

检查打印作业的纸张类型设置

当从软件程序中进行打印，并且打印的页面有涂污、模糊或暗色打印痕迹、纸张卷曲、碳粉散点、松散碳粉或小部分区域缺少碳粉时，检查纸张类型设置。

检查打印机上的纸张类型设置

1. 打开纸盘。
2. 确认纸盘已装入正确的纸张类型。
3. 合上纸盘。
4. 按照控制面板上的说明操作，以确认或修改纸盘的纸张类型设置。

检查纸张类型设置 (Windows)

1. 从软件程序中，选择**打印**选项。
2. 选择打印机，然后单击**属性**或**首选项**按钮。
3. 单击**纸张/质量**选项卡。
4. 在**纸张类型**下拉列表中单击**更多...**选项。
5. 展开**类型：** 选项。
6. 展开能最准确描述您的纸张的纸张类型类别。
7. 选择要使用的纸张类型对应的选项，然后单击**确定**按钮。
8. 单击**确定**按钮关闭**文档属性**对话框。在**打印**对话框中，单击**确定**按钮打印作业。

检查纸张类型设置 (OS X)

1. 单击**文件**菜单，然后单击**打印**选项。
2. 在**打印机**菜单中选择此打印机。
3. 默认情况下，打印驱动程序显示**份数和页数**菜单。打开菜单下拉列表，然后单击**整理**菜单。
4. 在**介质类型**下拉列表中选择类型。
5. 单击**打印**按钮。

检查碳粉盒状态

按照以下这些步骤检查碳粉盒的估计剩余寿命以及（如果适用）其它可更换的维护部件的状态。

第 1 步：打印耗材状态页

1. 在打印机控制面板的主屏幕上，选择**设置**菜单。
2. 选择**报告**。
3. 选择**耗材状态**。

第 2 步：检查耗材状态

1. 查看耗材状态报告以检查碳粉盒剩余寿命的百分比，如果适用，还检查其它可更换维护部件的状态。

当所使用的碳粉盒即将结束其估计使用寿命时，打印质量可能会出现**问题**。当耗材严重不足时，耗材状态页将发出指示。

HP 高级保护保修到期时，将在“耗材状态”页面或 EWS 中显示一则消息，指示此耗材的 HP 高级保护保修已终止。

此时不需要更换碳粉盒，除非打印质量无法接受。考虑备好置换碳粉盒，在打印质量无法接受时进行安装。

如果 OK 需要更换碳粉盒或其它可更换的维护部件，则耗材状态页将列出原装 HP 部件的编号。

2. 查看所使用的是否为原装 HP 碳粉盒。

原装 HP 碳粉盒上有“HP”字样或有 HP 徽标。有关识别 HP 碳粉盒的更多信息，请访问 www.hp.com/go/learnaboutesupplies。

打印清洁页

打印流程中，纸张、碳粉和灰尘会积聚在打印机内部并导致打印质量问题，如碳粉斑点或散落、污迹、条纹、线条或重复标记。

按照下列步骤打印清洁页。

1. 在打印机控制面板的主屏幕上，选择**设置**菜单。
2. 选择以下菜单：
 - **维修**
 - **清洁页**
3. 系统提示时装入普通 Letter 或 A4 纸，然后选择**确定**。

随后将在打印机控制面板上显示**清洁**消息。等待此过程结束。丢弃打印的页面。

用肉眼检查碳粉盒

按以下这些步骤检查每个成像鼓。

1. 从打印机中取出碳粉盒，然后检查是否已取下密封胶带。
2. 检查内存芯片是否损坏。
3. 检查绿色成像鼓的表面。

⚠ 注意：不要接触成像鼓。如果成像鼓上有手印，将影响打印质量。

4. 如果发现成像鼓上有任何刮痕、指印或其它受损迹象，请更换碳粉盒。
5. 重装成像鼓，然后打印几页以查看是否已解决问题。

检查纸张和打印环境

第 1 步：使用符合 HP 规格的纸张

某些打印质量问题是所使用的纸张不符合 HP 规范所致。

- 始终使用此打印机支持的纸张类型和重量。
- 确保纸张质量优良，无划损、缺口、破损、污点、浮粒、灰尘、折皱、脱墨、订书钉和卷曲边。
- 使用以前未打印过的纸张。
- 使用不含金属光泽材料（如发光材料）的纸张。
- 使用激光打印机专用纸张。不要使用专用于喷墨打印机的纸张。
- 不要使用粗糙的纸张。一般而言，使用的纸张越光滑，打印质量就越好。

第 2 步：检查环境

环境可直接影响打印质量，并且是打印质量或进纸问题的常见原因。尝试采用以下解决方案：

- 将打印机从通风良好的位置移开，如打开的窗户和门边或空调通风口。
- 确保打印机未处于超出产品规格的温度或湿度下。
- 请勿将打印机置于密闭空间，如橱柜中。
- 请将打印机放在稳固的水平面上。
- 拿开阻挡打印机通风口的任何物体。打印机需要在各个侧面都保持良好通风，包括顶部。
- 防止打印机接触粉尘、灰尘、蒸汽、油脂或其他可能留存在打印机内部的东西。

第 3 步：设置个别纸盘的对齐情况

当文本或图像在打印的页面未居中或正确对齐时，请执行以下这些步骤。

1. 在打印机控制面板的主屏幕上，选择 **设置** 菜单。
2. 选择以下菜单：
 - **系统设置**
 - **打印质量**
 - **调整对齐**
 - **打印测试页**
3. 选择要调整的纸盘，然后按所打印页面上的说明进行操作。
4. 再次打印测试页以检查结果。如有必要，可作出进一步调整。
5. 选择 **确定** 以保存新设置。

尝试不同的打印驱动程序

如果您正使用软件程序打印，且打印的页面有多余的图形线条、缺失的文本、错误的格式或替换的字体等问题，请尝试使用其他打印驱动程序。

从 HP 网站下载以下任何驱动程序：www.hp.com/support/ljM278MFP。

HP PCL.6 驱动程序	如果适用，该特定打印机的打印驱动程序支持 Windows® XP 和 Windows Vista® 等较旧版本的操作系统。有关受支持的操作系统的列表，请访问 www.hp.com/go/support 。
HP PCL 6 驱动程序	该特定打印机的打印驱动程序支持 Windows 7 及支持版本 3 驱动程序的较新操作系统。有关受支持的操作系统的列表，请访问 www.hp.com/go/support 。
HP PCL-6 驱动程序	该特定产品的打印驱动程序支持 Windows 8 及支持版本 4 驱动程序的较新操作系统。有关受支持的操作系统的列表，请访问 www.hp.com/go/support 。
HP UPD PS 驱动程序	<ul style="list-style-type: none">• 建议用于通过 Adobe® 软件程序或其它图形密集程度高的软件程序执行的打印• 为从 postscript 仿真打印提供所需的支持，或者为获得 postscript flash 字体支持提供支持
HP UPD PCL 6	<ul style="list-style-type: none">• 建议用于所有 Windows 环境中的打印• 为大多数用户提供总体最佳速度、打印质量和打印机功能支持• 按照 Windows 图形设备接口 (GDI) 规范进行开发，从而在 Windows 环境中获得最佳速度• 可能与基于 PCL 5 的第三方软件程序和自定义软件程序不完全兼容

检查经济模式设置

HP 建议不要一直使用经济模式。如果始终使用经济模式，则碳粉使用时间可能要比碳粉盒中机械部件的寿命还要长。如果打印质量开始降低到无法接受的程度，请考虑更换碳粉盒。

 **注：** PCL 6 打印驱动程序（适用于 Windows）提供此功能。如果您没有使用该驱动程序，则可以通过 HP 内嵌式 Web 服务器启用该功能。

如果整个页面太暗或太亮，请执行这些操作步骤。



1. 从软件程序中，选择**打印**选项。
2. 选择打印机，然后单击**属性**或**首选项**按钮。
3. 单击**纸张/质量**选项卡，找到**打印质量**区域。
4. 如果整个页面太暗，请使用这些设置：
 - 选择 **600 dpi** 选项（如果可用）。
 - 选中**经济模式**复选框以启用该功能。

如果整个页面太亮，请使用这些设置：

- 选择 **FastRes 1200** 选项（如果可用）。
 - 清除 **经济模式** 复选框以禁用该功能。
5. 单击 **确定** 按钮以关闭 **文档属性** 对话框。在 **打印** 对话框中，单击 **确定** 按钮以打印作业。

调整打印浓度

完成以下步骤，以调整打印浓度。

1. 打开 HP 嵌入式 Web 服务器 (EWS):
 - a. 在打印机控制面板的主屏幕中，轻触“网络” 按钮或“无线” 按钮以显示 IP 地址或主机名。
 - b. 打开 Web 浏览器，在地址行中键入打印机控制面板上所显示的 IP 地址或主机名。按计算机键盘上的 **Enter** 键。随后将打开 EWS。

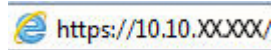

 **注：**如果 Web 浏览器显示一条消息，指示访问该网站可能不安全，则选择继续浏览该网站的选项。访问此网站不会损害计算机。

2. 单击 **系统** 标签，然后单击 **打印浓度** 页。
3. 选择正确的打印浓度设置。
4. 单击 **应用** 以保存更改。

校准打印机以匹配颜色

校准是旨在优化打印质量的打印机功能。

按照以下步骤解决打印质量问题，如未对齐的颜色、彩色阴影、模糊图形或其它打印质量问题。

1. 在打印机控制面板的主屏幕上，选择 **设置** 菜单。
2. 选择以下菜单：
 - **系统设置**
 - **打印质量**
 - **颜色校准**
 - **立即校准**
3. **仅限 2 行控制面板：** 选择 **确定** 以开始校准程序。
4. **校准** 消息将显示打印机控制面板上。完成校准过程耗时数分钟。直到校准过程完毕后再关闭打印机。等待打印机校准完毕，然后再重试打印。

调整颜色设置 (Windows)

从软件程序进行打印时，如果打印页面上的颜色与计算机屏幕上的颜色不一致，或对打印页面上的颜色不满意，请遵循以下步骤处理。

更改颜色选项

1. 从软件程序中，选择**打印**选项。
2. 选择打印机，然后单击**属性**或**首选项**按钮。
3. 单击**颜色**选项卡。
4. 单击**灰度打印**选项以用黑色和灰色阴影打印彩色文档。使用此选项打印要复印或传真的彩色文档。也可以使用此选项来打印草稿或节省彩色碳粉。
5. 单击**确定**按钮关闭**文档属性**对话框。在**打印**对话框中，单击**确定**按钮打印作业。

打印和解释打印质量页

1. 在打印机控制面板的主屏幕上，选择**设置**菜单。
2. 选择**报告**菜单。
3. 选择**打印质量**页项。

此页面包含五个色带，这些色带分成四组，如下图所示。通过检查每组，可将问题隔离到某个特定的碳粉盒。

图 9-1 “打印质量”页

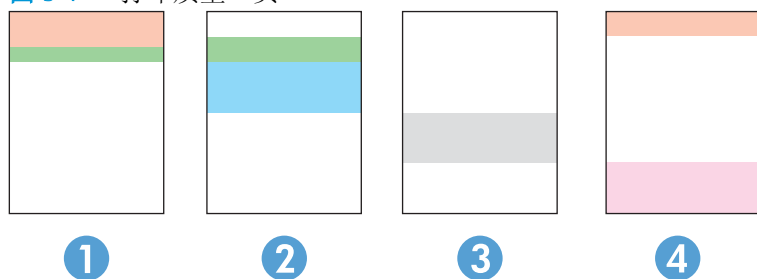

部分	碳粉盒
1	黄色
2	青色
3	黑色
4	品红色

- 如果只有其中一组出现斑点或条纹，则请更换与该组关联的碳粉盒。
- 如果有多组出现斑点，请打印清洁页。如果这不能解决问题，请确定所有斑点的颜色是否始终相同，例如，是否所有五个色带中均出现了品红色斑点。如果所有斑点的颜色均相同，请更换该颜色的碳粉盒。
- 如果多个色带上出现条纹，请联系 HP。问题的根源可能在于碳粉盒以外的组件。

解决打印质量问题

- [简介](#)
- [打印质量问题故障排除](#)

简介

以下信息提供了解决图像缺陷问题的故障排除步骤，其中包括以下缺陷：

- 打印过浅
- 灰色背景或深色打印件
- 空白页面
- 黑白页面
- 深色或浅色条带
- 深色或浅色条纹
- 碳粉过少
- 图像偏斜
- 颜色未对齐
- 卷曲纸张

打印质量问题故障排除

表 9-1 图像缺陷表快速参考

[第 121 页的表 9-2 打印过浅](#)

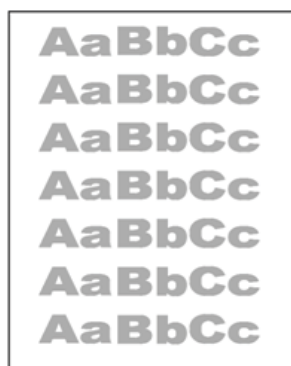

[第 122 页的表 9-3 灰色背景或深色打印件](#)



[第 122 页的表 9-4 测试页 — 未打印](#)



表 9-1 图像缺陷表快速参考 (续)

第 123 页的表 9-5 黑色页面



第 123 页的表 9-6 墨杠缺陷

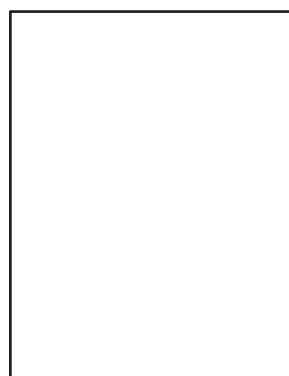

第 124 页的表 9-7 条纹缺陷

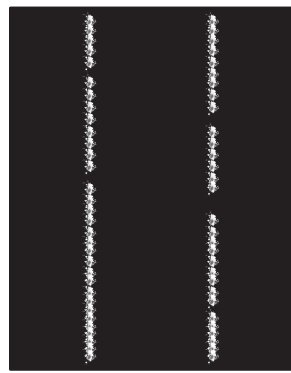

第 125 页的表 9-8 定影/热凝器缺陷

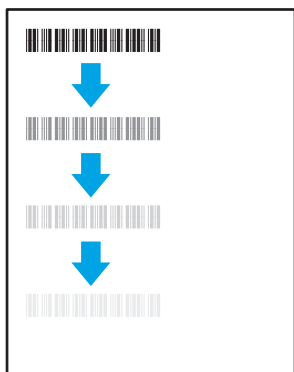

第 125 页的表 9-9 图像位置缺陷



第 126 页的表 9-10 色版套准缺陷 (仅限彩色型号)

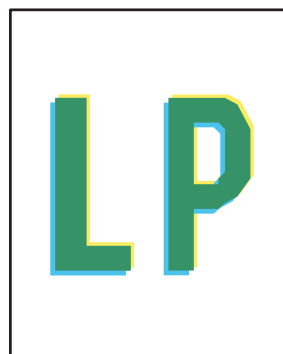

第 126 页的表 9-11 输出缺陷

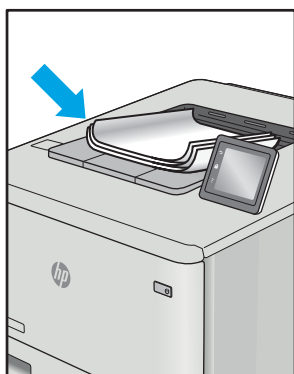

不论故障原因为何，通常可使用相同的步骤解决图像缺陷。使用以下步骤着手解决图像缺陷问题。

1. 重新打印文档 打印质量缺陷实际上可能间歇性发生，或在持续打印时完全消失。
2. 检查墨盒情况。如果墨盒处于**严重不足**状态（已超出额定使用寿命），请更换墨盒。
3. 确保驱动器和纸盘打印模式设置与纸盘中装入的介质匹配。请尝试使用其他种类介质或其他纸盘。尝试使用其他打印模式。
4. 请确保打印机处于受支持的操作温度/湿度范围内。
5. 确保打印机支持纸张类型、尺寸和重量。在 support.hp.com 查看打印机支持页面，获取打印机支持的纸张尺寸和类型的列表。

 **注：**术语“定影”是指将碳粉附着到纸张的打印过程的一部分。

以下示例就短边先送入打印机的 Letter 尺寸纸张进行了描述。

表 9-2 打印过浅

说明	样本	可采用的解决方案
<p>打印过浅：</p> <p>整个页面上的打印内容过浅或褪色。</p>		<ol style="list-style-type: none"> 1. 重新打印文档 2. 卸下碳粉盒，摇动它，使碳粉重新分布。 3. 进行黑白打印机型号： 确保从打印机控制面板和打印机驱动程序禁用经济模式设置。 4. 确保墨盒安装正确。 5. 打印耗材状态页并检查墨盒的寿命和使用情况。 6. 更换碳粉盒。 7. 如果问题仍然存在，请访问 support.hp.com。

表 9-3 灰色背景或深色打印件

说明	样本	可采用的解决方案
<p>灰色背景或深色打印件： 图像或文本比预期暗。</p>		<ol style="list-style-type: none"> 1. 确保打印机尚未使用纸盘中的纸张。 2. 使用其他纸张类型。 3. 重新打印文档 4. 进行黑白打印机型号： 在打印机控制面板的主屏幕上，转至 调整碳粉浓度 菜单，然后将碳粉浓度调整至较低水平。 5. 请确保打印机处于受支持的操作温度和湿度范围内。 6. 更换碳粉盒。 7. 如果问题仍然存在，请访问 support.hp.com。

表 9-4 测试页 — 未打印

说明	样本	可采用的解决方案
<p>测试页 — 未打印： 页面完全空白，且不包含打印的内容。</p>		<ol style="list-style-type: none"> 1. 确保墨盒为原装 HP 墨盒。 2. 确保墨盒安装正确。 3. 使用不同的墨盒打印。 4. 检查纸盘中的纸张类型，然后调整打印机设置，以相互匹配。如有必要，请选择较轻的纸张类型。 5. 如果问题仍然存在，请访问 support.hp.com。

表 9-5 黑色页面

说明	样本	可采用的解决方案
<p>黑色页面：</p> <p>整个打印页面均为黑色。</p>		<ol style="list-style-type: none"> 1. 用肉眼检查墨盒是否损坏。 2. 确保墨盒安装正确。 3. 更换墨盒 4. 如果问题仍然存在，请访问 support.hp.com。

表 9-6 墨杠缺陷

说明	样本	可采用的解决方案
<p>重复宽间距条带和脉冲条带：</p> <p>深色或浅色线条在页面下方重复出现。这些条带实际上可能清晰或柔和。这些缺陷只在填充区域显示，而不在没有打印内容的文本或部分中显示。</p>		<ol style="list-style-type: none"> 1. 重新打印文档 2. 尝试从其他纸盘打印。 3. 更换碳粉盒。 4. 使用其他纸张类型。 5. 仅限企业型号： 在打印机控制面板上的主屏幕中，转至 调整纸张类型 菜单，然后选择适合比您所使用的介质重量略大的介质的打印模式。这会减慢打印速度，但可能会提高打印质量。 6. 如果问题仍然存在，请访问 support.hp.com。

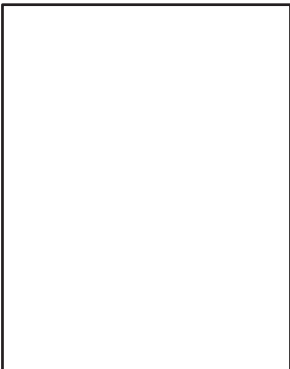
表 9-7 条纹缺陷

说明	样本	可采用的解决方案
<p>浅色垂直条纹：</p> <p>浅色条纹通常可跨越整个页面。这些缺陷只在填充区域显示，而在没有打印内容的文本或部分中显示。</p>		<ol style="list-style-type: none">1. 重新打印文档2. 卸下碳粉盒，摇动它，使碳粉重新分布。3. 如果问题仍然存在，请访问 support.hp.com。 <p>注：如果打印环境的温度或湿度在指定范围之外，可能会导致出现亮和暗的垂直条纹。有关允许的温度和湿度水平，请参阅打印机的环境规格。</p>
<p>深色垂直条纹和 ITB 清洁条纹（仅限彩色打印机型号）：</p> <p>较暗线出现在页面下方。缺陷可能会在页面的任何位置出现，包括填充区域和没有打印内容的部分。</p>		<ol style="list-style-type: none">1. 重新打印文档2. 卸下碳粉盒，摇动它，使碳粉重新分布。3. 打印清洁页。4. 检查墨盒中的碳粉量。5. 如果问题仍然存在，请访问 support.hp.com。

表 9-8 定影/热凝器缺陷

说明	定影/热凝器	可采用的解决方案
<p>热凝气偏移（阴影）：</p> <p>轻微图像阴影或偏移在页面重复出现。重复图像可能在每次重复出现时变浅。</p>		<ol style="list-style-type: none"> 1. 重新打印文档 2. 检查纸盘中的纸张类型，然后调整打印机设置，以相互匹配。如有必要，请选择较轻的纸张类型。 3. 如果问题仍然存在，请访问 support.hp.com。
<p>熔融差：</p> <p>碳粉沿页面边缘脱落。此缺陷在高覆盖率作业边缘处和较轻介质类型上较为常见，但可能在页面上的任何位置发生。</p>		<ol style="list-style-type: none"> 1. 重新打印文档 2. 检查纸盘中的纸张类型，然后调整打印机设置，以相互匹配。如有必要，请选择较重的纸张类型。 3. 仅限企业型号： 在打印机控制面板上，转至边到边菜单，然后选择正常。重新打印文档 4. 仅限企业型号： 在打印机控制面板上，选择自动包括页边空白，然后重新打印文档。 5. 如果问题仍然存在，请访问 support.hp.com。

表 9-9 图像位置缺陷

说明	样本	可采用的解决方案
<p>边距和歪斜：</p> <p>图像未居中，或者在页面上歪斜。如果纸张从纸盘中取出并通过送纸道时未正确放置，则会出现该缺陷。</p>		<ol style="list-style-type: none"> 1. 重新打印文档 2. 取出纸张，然后再重新装入纸盘。请确保所有纸张的所有边都对齐。 3. 确保纸叠顶部在纸盘已满标志下面。请勿将纸盘装的过满。 4. 确保按对应的纸张尺寸调整纸张导板。请不要将纸张导板调整到紧贴纸叠。将其调整到纸盘中的凹口或标记位置。 5. 如果问题仍然存在，请访问 support.hp.com。

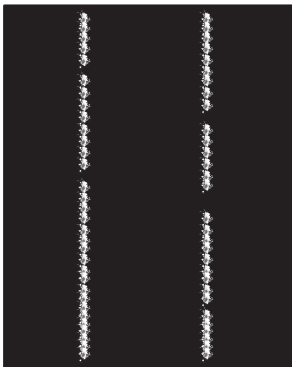
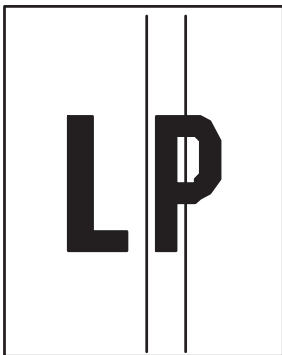
表 9-10 色版套准缺陷（仅限彩色型号）

说明	样本	可采用的解决方案
<p>色层定位：</p> <p>一个或多个色层未与其它色层对齐。这一主要错误通常在打印黄色时出现。</p>		<ol style="list-style-type: none"> 1. 重新打印文档 2. 通过打印机控制面板校准打印机。 3. 如果碳粉盒达到严重不足状态，或者打印输出严重淡化，请更换碳粉盒。 4. 通过打印机控制面板，使用恢复校准功能将打印机的校准设置重置为出厂默认设置。 5. 如果问题仍然存在，请访问 support.hp.com。

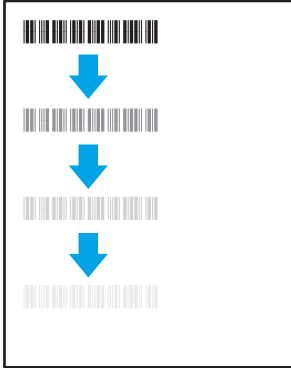
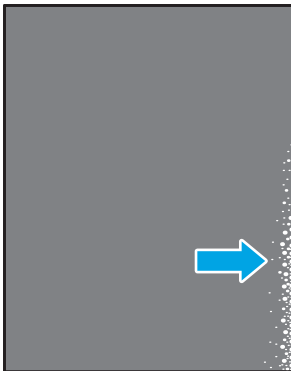
表 9-11 输出缺陷

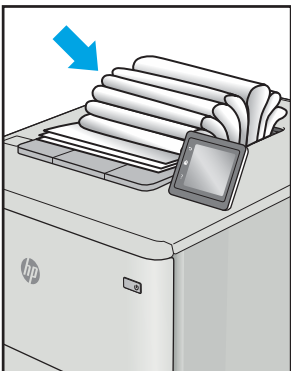
说明	样本	可采用的解决方案
<p>输出卷曲：</p> <p>打印的纸张有卷曲边缘。卷边可沿纸张的短边或长边出现。可能出现两种类型的卷曲：</p> <ul style="list-style-type: none"> • 正卷曲： 纸张朝打印面卷曲。在干燥环境中或打印高覆盖率页面时会出现该缺陷。 • 反卷曲： 纸张朝打印面背面卷曲。在高湿度环境中或打印低覆盖率页面时会出现该缺陷。 		<ol style="list-style-type: none"> 1. 重新打印文档 2. 正卷曲： 通过打印机控制面板选择较重的纸张类型。较重的纸张类型会产生较高的打印温度。 反卷曲： 通过打印机控制面板选择较轻的纸张类型。较轻的纸张类型将产生较低的打印温度。请尝试将纸张存放在干燥的环境中，或使用刚打开包装的纸张。 3. 双面模式打印。 4. 如果问题仍然存在，请访问 support.hp.com。
<p>出纸堆放：</p> <p>纸张在出纸盒内未整齐堆放。纸叠可能不均匀、倾斜或页面超出纸盘并滑到地面。任何以下条件都可能导致此缺陷：</p> <ul style="list-style-type: none"> • 纸张严重卷曲 • 纸盘中的纸张出现褶皱或变形 • 纸张为非标准纸张类型，如信封 • 出纸盘太满 		<ol style="list-style-type: none"> 1. 重新打印文档 2. 延长出纸槽延伸板。 3. 如果缺陷产生原因是纸张严重卷曲，请完成出纸卷曲的故障排除步骤。 4. 使用其他纸张类型。 5. 使用刚打开包装的纸张。 6. 在出纸盒太满之前从纸盘中取出纸张。 7. 如果问题仍然存在，请访问 support.hp.com。

提高复印和扫描质量

简介

如果打印机有图像质量问题，请按照所示顺序尝试用以下方案解决问题。

- [检查扫描仪玻璃板上是否有灰尘和污渍](#)
- [消除使用文档进纸器时出现的线条或条纹](#)
- [检查纸张设置](#)
- [检查图像调整设置](#)
- [针对文本或图片优化](#)
- [在计算机上检查扫描仪的分辨率和颜色设置](#)
- [边到边复印](#)
- [清洁文档进纸器中的拾纸轮和分隔垫](#)

请首先尝试以下简单步骤：

- 使用平板扫描仪而不是文档进纸器。
- 使用高质量的原件。
- 使用文档进纸器时，使用纸张导板将原文档正确装入进纸器，以避免不清晰或倾斜的图像。

如果问题依然存在，请尝试以下其它解决方案。如果这些解决方案不能解决问题，请参见“改善打印质量”，以获得更多解决方案。

检查扫描仪玻璃板上是否有灰尘和污渍

随着时间的推移，碎屑颗粒可能会聚集到扫描仪玻璃板和白色塑料衬底上，这可能会影响性能。按以下过程清洁扫描仪。

1. 按电源按钮以关闭打印机，然后从电源插座拔下电源线。
2. 打开扫描仪盖板。
3. 使用蘸有不含研磨料的玻璃清洁剂的软布或海绵清洁扫描仪盖板下的扫描仪玻璃板和白色塑料衬底。

⚠ 注意：不要在打印机的任何部分中使用研磨剂、丙酮、苯、氨水、酒精或四氯化碳，它们可能会损坏打印机。不要将液体直接喷到玻璃板或压板上。它们可能会渗入和损坏打印机。

4. 用软皮或纤维海绵擦干玻璃板和白色塑料部分以免出现污迹。
5. 将电源线连接至电源插座，然后按电源按钮以打开打印机电源。

消除使用文档进纸器时出现的线条或条纹

如果在使用文档进纸器时复印或扫描的文档上出现线条或条纹，请按照下面的过程清理文档进纸器玻璃上的碎屑。碎屑可能是灰尘、纸屑、碳粉屑、残留的便利贴胶、修正液、修正带、墨水、指纹等。

1. 打开扫描仪盖板。
2. 找到主扫描仪平板玻璃左侧的 1 英寸宽玻璃带，然后使用蘸水的无绒软布清洁玻璃带。

⚠ 注意：不要在产品的任何部分中使用研磨剂、丙酮、苯、氨水、酒精或四氯化碳，它们可能会损坏产品。不要将液体直接喷到玻璃板或压板上。它们可能会渗入和损坏产品。

3. 在扫描仪盖板下面和玻璃带上方，使用蘸水的无绒软布清洁上方的塑料带。
4. 使用柔软的干布擦干玻璃带和上方条带以防止留下污渍，然后再次尝试进行复印或扫描。

检查纸张设置

1. 在打印机控制面板的主屏幕上，轻触**复印**  图标。
2. 轻触**设置**按钮，然后滚动查看并轻触**纸张**按钮。
3. 在纸张尺寸列表中，轻触纸盘中的纸张尺寸对应的名称。
4. 在纸张类型列表中，轻触纸盘中的纸张类型对应的名称。

检查图像调整设置

1. 在主页屏幕上，轻触**复印**按钮。
2. 轻触**设置**按钮，然后滚动查看并轻触**图像调整**按钮。
3. 轻触您要调整的设置的名称。
 - **亮度：**调整亮度/暗度设置。
 - **对比度：**调整图像的最亮与最暗区域之间的对比度。
 - **清晰度：**调整文本字符的清晰度。
 - **背景消除：**调整图像背景的暗度。此按钮对于用彩色纸张打印的原始文档特别有用。
 - **颜色平衡：**调整红色、绿色和蓝色色调。
 - **灰度：**调整颜色的鲜艳度。
4. 轻触 - 或 + 按钮以调整设置的值，然后轻触 **OK** 按钮。
5. 调整其他设置，或者轻触后退箭头以返回到复印主菜单。

针对文本或图片优化

1. 在打印机控制面板的主屏幕上，轻触**复印**  图标。
2. 轻触**设置**按钮，然后滚动查看并轻触**优化**按钮。
3. 轻触您要调整的设置的名称。
 - **自动选择：**如果对复印质量要求不高，则可以使用此设置。此项为默认设置。
 - **混合：**对同时包含文本和图形的文档使用此设置。

- **文本**：对所含内容大部分是文本的文档使用此设置。
- **图片**：对所含内容大部分是图形的文档使用此设置。

在计算机上检查扫描仪的分辨率和颜色设置

如果您正在打印扫描图像，且未获得预期质量，则可能在扫描仪软件中选择了不符合您需要的分辨率或颜色设置。分辨率和颜色会影响扫描图像的以下特性：

- 图像清晰度
- 纹理梯度（光滑或粗糙）
- 扫描时间
- 文件大小

扫描分辨率以每英寸像素 (ppi) 计算。

 **注：**扫描 ppi 级别不可与打印 dpi（每英寸点数）级别互换。

彩色、灰度级和黑白将定义可能的颜色数。扫描仪硬件分辨率最大可调整到 1200 ppi。

分辨率和颜色规则表列出您可遵守以满足扫描需要的简单提示。

 **注：**调高分辨率和颜色的值后创建的文件体积较大，会占用磁盘空间，并会拖慢扫描处理速度。设置分辨率和颜色前，请先确定扫描图像的用途。

分辨率和颜色规则

下表介绍了适用于各种扫描作业类型的推荐分辨率和颜色设置。

 **注：**默认分辨率为 200 ppi。

计划使用	建议的分辨率	建议的颜色设置
传真(F)	150 ppi	<ul style="list-style-type: none"> • 黑白
电子邮件	150 ppi	<ul style="list-style-type: none"> • 黑白（如果图像不要求平滑渐变） • 灰度（如果图像要求平滑渐变） • 颜色（如果图像有颜色）
编辑文本	300 ppi	<ul style="list-style-type: none"> • 黑白

计划使用	建议的分辨率	建议的颜色设置
打印（图形或文本）	600 ppi 用于复杂图形，或者如果您希望显著放大文档	<ul style="list-style-type: none"> • 黑白用于文本和艺术线条 • 灰度用于较暗或彩色的图形和照片
	300 dpi 用于普通图形和文本	
	150 ppi 用于照片	<ul style="list-style-type: none"> • 颜色（如果图像有颜色）
显示在屏幕上	75 ppi	<ul style="list-style-type: none"> • 黑白用于文本 • 灰度用于图形和照片 • 颜色（如果图像有颜色）

彩色

扫描时您可将颜色值设置为以下设置。

设置	建议使用
彩色	此设置用于高质量彩色照片或文档，其中颜色很重要。
黑白	此设置用于文本文档。
灰度	如果文件大小出现问题或需要快速扫描文档或照片，请使用此设置。

边到边复印

本产品不能进行完整的边到边打印。页面周围有 4 毫米的不可打印页边。

打印或扫描带裁剪边文档的考虑事项：

- 如果原件尺寸小于输出的复印件尺寸，请移动原件，使其与扫描仪图标指示的边角相距 4 厘米。在这个位置上重新复印或扫描。
- 当原件尺寸是您想要的输出复印件尺寸时，请使用**缩小/放大**功能减小图像尺寸，以使复印件不被裁剪。

清洁文档进纸器中的拾纸轮和分隔垫

如果文档进纸器遇到纸张处理问题，例如卡纸或多页进纸，请清洁文档进纸器的拾纸轮和分隔垫。

1. 打开文档进纸器检修盖。

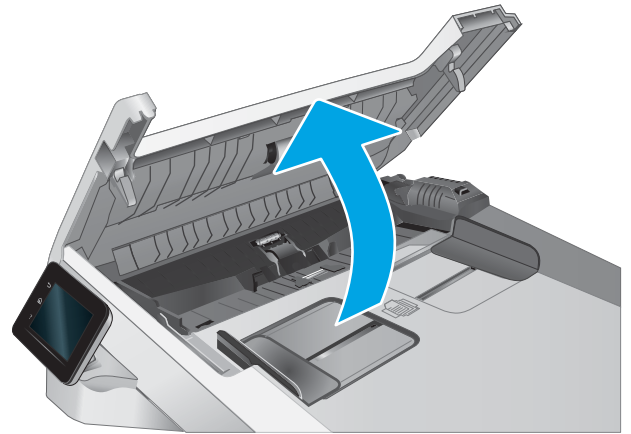

2. 使用蘸水的无绒布擦拭拾纸轮和分隔垫，以消除灰尘。

注意：请勿在打印机的任何部分中使用研磨剂、丙酮、苯、氨水、酒精或四氯化碳，否则可能会损坏打印机。

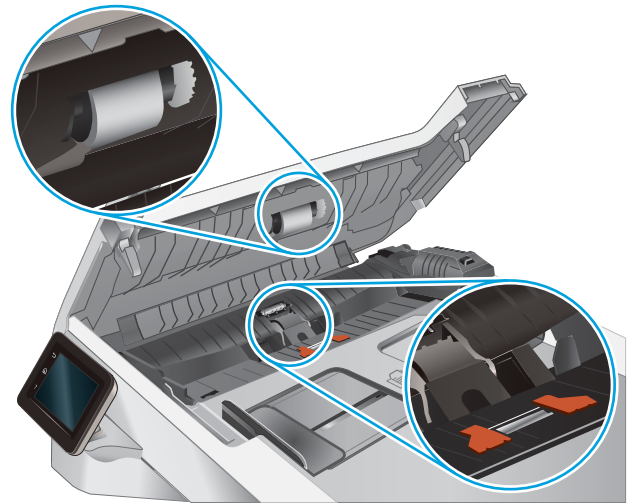

3. 合上文档进纸器检修盖。

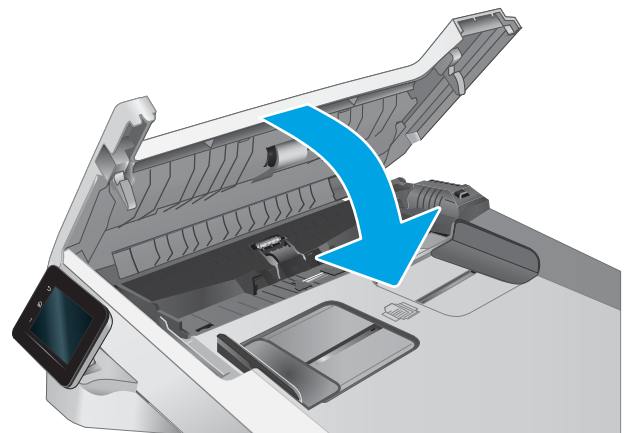

提高传真图像质量

简介

如果打印机有图像质量问题，请按照所示顺序尝试用以下方案解决问题。

- [检查扫描仪玻璃板上是否有灰尘和污渍](#)
- [检查发送传真分辨率设置](#)
- [检查纠错设置](#)
- [检查适合页面设置](#)
- [清洁文档进纸器中的拾纸轮和分隔垫](#)
- [发送到不同的传真机](#)
- [检查发件人的传真机](#)

请首先尝试以下简单步骤：

- 使用平板扫描仪而不是文档进纸器。
- 使用高质量的原件。
- 使用文档进纸器时，使用纸张导板将原文档正确装入进纸器，以避免不清晰或倾斜的图像。

如果问题依然存在，请尝试以下其它解决方案。如果这些解决方案不能解决问题，请参见“改善打印质量”，以获得更多解决方案。

检查扫描仪玻璃板上是否有灰尘和污渍

随着时间的推移，碎屑颗粒可能会聚集到扫描仪玻璃板和白色塑料衬底上，这可能会影响性能。按以下过程清洁扫描仪。

1. 按电源按钮以关闭打印机，然后从电源插座拔下电源线。
2. 打开扫描仪盖板。
3. 使用蘸有不含研磨料的玻璃清洁剂的软布或海绵清洁扫描仪盖板下的扫描仪玻璃板和白色塑料衬底。

⚠ 注意：不要在打印机的任何部分中使用研磨剂、丙酮、苯、氨水、酒精或四氯化碳，它们可能会损坏打印机。不要将液体直接喷到玻璃板或压板上。它们可能会渗入和损坏打印机。

4. 用软皮或纤维海绵擦干玻璃板和白色塑料部分以免出现污迹。
5. 将电源线连接至电源插座，然后按电源按钮以打开打印机电源。

检查发送传真分辨率设置

如果由于接收传真机未应答或占线而使打印机无法发送传真，则打印机将根据“占线时重拨”、“无应答时重拨”和“通信错误时重拨”选项尝试重拨。

1. 在打印机控制面板的主屏幕上滑动，直至显示设置菜单。轻触 [设置](#)  图标可打开此菜单。
2. 轻触 [传真设置](#) 菜单。

3. 轻触高级设置菜单。
4. 打开传真分辨率菜单。

检查纠错设置

通常，打印机将在发送或接收传真的同时监控电话线路上的信号。如果打印机在传输期间检测到错误，并且错误纠正设置为开启，则打印机会请求重新发送部分传真。错误纠正的出厂默认设置为开启。

仅当无法发送或接收传真并且可以容忍传输中出现错误时才能关闭纠错功能。当您试图向国外发传真或接收国外发来的传真时，或使用的是卫星电话连接时，关闭该设置可能会有用。

1. 在打印机控制面板的主屏幕上滑动，直至显示设置菜单。轻触设置  图标可打开此菜单。
2. 轻触服务菜单。
3. 轻触传真服务菜单。
4. 轻触错误纠正按钮，然后轻触开按钮。

检查适合页面设置

如果打印机打印传真作业时超出了页面，则通过打印机控制面板开启适合页面功能。

 **注：** 确保默认纸张尺寸设置与纸盘中装入的纸张尺寸一致。

1. 在打印机控制面板的主屏幕上滑动，直至显示设置菜单。轻触设置  图标可打开此菜单。
2. 轻触传真设置菜单。
3. 轻触高级设置菜单。
4. 轻触适合页面按钮，然后轻触开按钮。

清洁文档进纸器中的拾纸轮和分隔垫

如果文档进纸器遇到纸张处理问题，例如卡纸或多页进纸，请清洁文档进纸器的拾纸轮和分隔垫。

1. 打开文档进纸器检修盖。

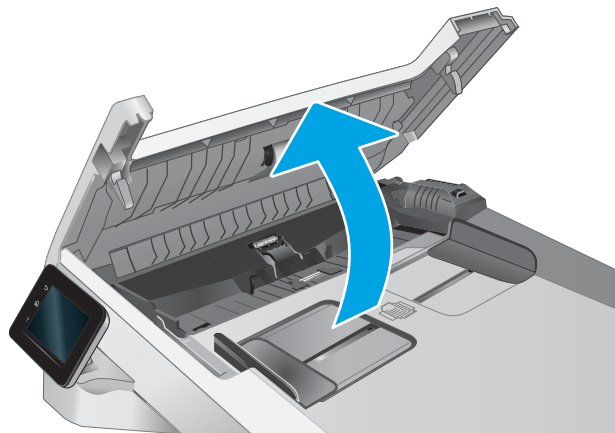

2. 使用蘸水的无绒布擦拭拾纸轮和分隔垫，以消除灰尘。

注意：请勿在打印机的任何部分中使用研磨剂、丙酮、苯、氨水、酒精或四氯化碳，否则可能会损坏打印机。

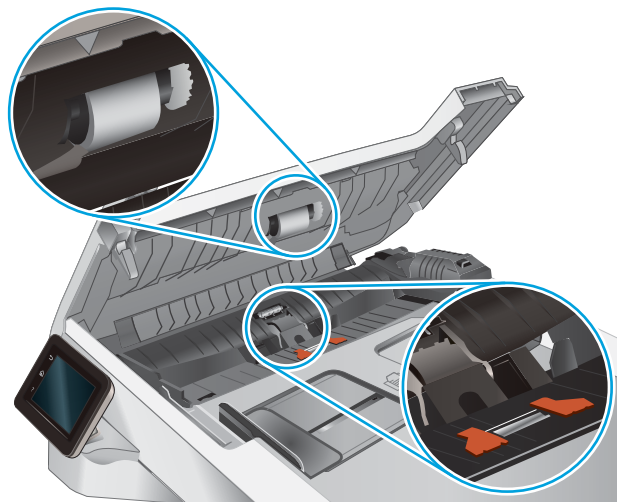

3. 合上文档进纸器检修盖。

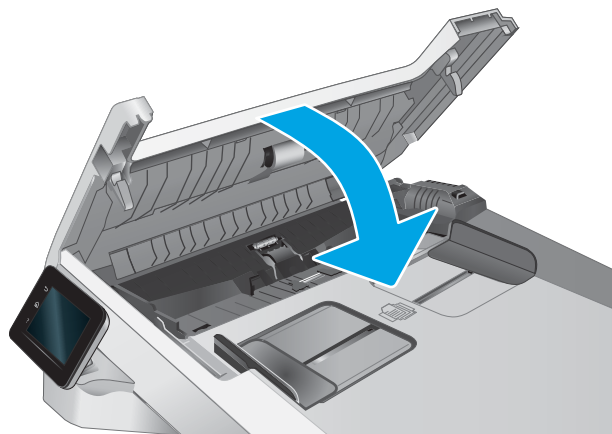

发送到不同的传真机

尝试将传真发送到其它传真机。如果传真质量较好，则问题出在首位收件人的传真机设置或耗材状态上。

检查发件人的传真机

请发件人尝试从其他传真机发送传真。如果传真质量更好，则问题出在发件人的传真机上。如果其它传真机不可用，可请求发件人考虑做出以下更改：

- 确保原文档使用的是白纸（而不是彩色纸张）。
- 调高传真分辨率、质量级别或对比度设置。
- 如有可能，从计算机软件程序发送传真。

解决有线网络问题

简介

某些问题类型可能表明网络通信故障。其中包括以下问题：

- 周期性丧失与打印机通信的能力
- 在驱动程序安装过程中找不到打印机
- 周期性打印故障

 **注：**如果您遇到网络生产力间歇性中断问题，首先请更新打印机固件。有关如何更新打印机固件的说明，请转至 <http://support.hp.com>，搜索您的打印机，然后搜索“更新固件”。

检查以下项目，验证打印机是否与网络通信。开始之前，从打印机控制面板打印配置页，然后查找此页中列出的打印机 IP 地址。

- [物理连接不良](#)
- [计算机无法与打印机通信](#)
- [打印机使用的链路和双工设置不适合网络](#)
- [新软件程序可能引起兼容性问题。](#)
- [计算机或工作站可能设置不正确。](#)
- [打印机被禁用或其他网络设置不正确](#)

 **注：**HP 不支持对等网络，因为此功能是 Microsoft 操作系统的功能，而不是 HP 打印驱动程序的功能。有关详细信息，请访问 Microsoft，网址为 www.microsoft.com。

物理连接不良

1. 确认打印机使用长度合适的电缆连接到正确的网络端口。
2. 检查电缆连接是否牢固。
3. 查看打印机背面的网络端口连接，检查指示网络通信量的琥珀色活动指示灯和指示网络链路的绿色链路状态指示灯是否亮起。
4. 如果问题继续存在，请试用其它电缆或集线器上的其它端口。

计算机无法与打印机通信

1. PING 网络以测试其通信情况。
 - a. 在计算机上打开命令行提示符。

- 对于 Windows，请依次单击**开始**和**运行**，键入 cmd，然后按下 [Enter](#)。
 - 对于 OS X，移至**应用程序**，打开**实用程序**，然后打开**终端**。
- b. 先键入 ping，然后键入您打印机的 IP 地址。
 - c. 如果窗口显示往返时间，则表明网络运行正常。
2. 如果 ping 命令失败，请检查是否打开了网络集线器，然后检查网络设置、打印机及计算机是否全部配置为使用同一网络。（也称为子网）
 3. 打开打印机属性，然后单击**端口**标签。检查是否选择了打印机的当前 IP 地址。打印机配置页上列出了打印机的 IP 地址。
 4. 如果使用 HP 标准 TCP/IP 端口安装打印机，请选中标记为**始终打印到此打印机，即使其 IP 地址已更改**复选框。
 5. 如果使用 Microsoft 标准 TCP/IP 端口安装打印机，请使用打印机的主机名而不是 IP 地址。
 6. 如果 IP 地址正确，请删除打印机，然后重新添加。

打印机使用的链路和双工设置不适合网络

HP 建议将这些设置保留为自动模式（默认设置）。如果更改了这些设置，则必须根据您的网络作出相应的更改。

新软件程序可能引起兼容性问题。

确认任何新软件程序均安装正确，并且其使用的打印驱动程序正确无误。

计算机或工作站可能设置不正确。

1. 检查网络驱动程序、打印驱动程序和网络重定向设置。
2. 检查操作系统是否配置正确。

打印机被禁用或其他网络设置不正确

1. 查看该打印机的配置/网络页面以检查网络设置和协议的状态。
2. 如有必要，请重新配置网络设置。

解决无线网络问题

- [简介](#)
- [无线连接检查清单](#)
- [完成无线配置后打印机不打印](#)
- [打印机不打印且计算机安装了第三方防火墙](#)
- [移动无线路由器或打印机后无线连接不起作用](#)
- [无法将多台计算机连接至无线打印机](#)
- [无线打印机在连接至 VPN 时断开通信](#)
- [网络未显示在无线网络列表中](#)
- [无线网络未运行](#)
- [执行无线网络诊断测试](#)
- [减少无线网络干扰](#)

简介

使用故障排除信息可以帮助解决问题。

 **注：**要确定打印机上是否已启用 Wi-Fi Direct 打印功能，请通过打印机的控制面板打印一张配置页

无线连接检查清单

- 验证是否未连接网线。
- 确认打印机和无线路由器均已开启且通电。同时确保已开启打印机中的无线电。
- 验证服务集标识符 (SSID) 是否正确。打印配置页以确定 SSID。如果不确定 SSID 是否正确，请再次运行无线设置。
- 通过安全的网络，确保安全信息是正确的。如果安全信息不正确，请再次运行无线设置。
- 如果无线网络运行正常，请尝试访问无线网络中的其它计算机。如果网络可访问互联网，请尝试通过无线连接连接至互联网。
- 验证打印机与无线接入点（在使用 WPA 安全性的网络上）的加密方法（AES 或 TKIP）是否相同。
- 确认打印机在无线网络的覆盖范围内。对于大多数网络，打印机必须与无线接入点（无线路由器）相距在 30 米范围之内。
- 确认没有障碍物阻挡无线信号。移除接入点与打印机之间的任何较大金属物体。确保打印机与无线接入点之间没有包含金属或混凝土的撑杆、墙壁或支撑柱。
- 确认打印机远离可能干扰无线信号的电子设备。许多设备可能干扰无线信号，包括电机、无绳电话、安全系统摄像头、其他无线网络及某些蓝牙设备。
- 确认计算机上安装了打印驱动程序。
- 验证是否已选择正确的打印机端口。

- 确认计算机与打印机连接到同一无线网络。
- 对于 OS X，确认无线路由器支持 Bonjour。

完成无线配置后打印机不打印

1. 确保打印机已打开并处于就绪状态。
2. 关闭计算机上的任何第三方防火墙。
3. 确保无线网络运行正常。
4. 确保计算机运行正常。如有必要，重新启动计算机。
5. 确保可通过网络上的计算机打开打印机的 HP 嵌入式 Web 服务器。

打印机不打印且计算机安装了第三方防火墙

1. 用制造商提供的最新更新程序更新防火墙。
2. 如果在您安装打印机或尝试打印时程序要求提供防火墙访问权限，请确保允许程序运行。
3. 暂时关闭防火墙，然后在计算机上安装无线打印机。安装完无线产品后，启用防火墙。

移动无线路由器或打印机后无线连接不起作用

1. 确保路由器或打印机与您的计算机连接至同一网络。
2. 打印一张配置页。
3. 将配置页上的服务集标识符 (SSID) 与计算机打印机配置中的 SSID 进行比较。
4. 如果数字不同，则表明设备未连接至同一网络。重新配置打印机的无线设置。

无法将多台计算机连接至无线打印机

1. 确保其它计算机也处于无线覆盖范围之内，且无阻碍信号的障碍物。对于大多数网络，无线接入点的无线覆盖范围不超过 30 米。
2. 确保打印机已打开并处于就绪状态。
3. 请确保不超过 5 位并发 Wi-Fi Direct 用户。
4. 关闭计算机上的任何第三方防火墙。
5. 确保无线网络运行正常。
6. 确保计算机运行正常。如有必要，重新启动计算机。

无线打印机在连接至 VPN 时断开通信

- 通常不能同时连接至 VPN 和其它网络。

网络未显示在无线网络列表中

- 确保无线路由器已开启且已接通电源。
- 网络可能被隐藏。但是，您仍可连接到隐藏的网络。

无线网络未运行

1. 确保未连接网线。
2. 要检查网络是否已断开通信，请尝试将另一台设备连接至网络。
3. PING 网络以测试其通信情况。
 - a. 在计算机上打开命令行提示符。
 - 对于 Windows，请依次单击**开始**和**运行**，键入 cmd，然后按下 **Enter**。
 - 对于 OS X，移至**应用程序**，打开**实用程序**，然后打开**终端**。
 - b. 键入 ping，然后在其后键入路由器的 IP 地址。
 - c. 如果窗口显示往返时间，则表明网络运行正常。
4. 确保路由器或打印机与计算机连接至同一网络。
 - a. 打印一张配置页。
 - b. 将配置报告上的服务集标识符 (SSID) 与计算机打印机配置中的 SSID 进行比较。
 - c. 如果数字不同，则表明设备未连接至同一网络。重新配置打印机的无线设置。

执行无线网络诊断测试

从打印机控制面板中可运行诊断测试，其中提供有关无线网络设置的信息。

1. 在打印机控制面板的主屏幕上滑动，直至显示**设置**菜单。轻触**设置**  图标可打开此菜单。
2. 滚动查看并选择**自诊断**。
3. 选择**运行无线测试**以开始测试。打印机将打印一个测试页，其中显示测试结果。

减少无线网络干扰

以下提示有助于减少无线网络干扰：

- 让无线设备远离较大的金属物体（例如，档案柜）和其它电磁设备（例如，微波炉和无绳电话）。这些物体可能会干扰无线电信号。
- 让无线设备远离大型砖石结构和其它建筑物。这些物体可能会吸收无线电波并降低信号强度。
- 将无线路由器放在网络中无线打印机工作范围内的中心位置。

解决传真问题

简介

使用传真故障排除信息可以帮助解决问题。

- [传真故障排除检查清单](#)
- [解决一般传真问题](#)

传真故障排除检查清单

- 有若干可能的修复方法可用。在执行完每个建议操作后，重试发送传真，看看问题是否解决。
 - 为了在解决传真问题的过程中达到最佳效果，请务必将打印机上的电话线直接连接至墙上电话插孔中。断开其它所有设备与打印机的连接。
1. 检查电话线是否连接至打印机背面的正确端口中。
 2. 通过传真测试检查电话线路是否正常：
 - a. 在打印机控制面板的主屏幕上滑动，直至显示**设置**菜单。轻触**设置**  图标可打开此菜单。
 - b. 打开以下菜单：
 - [维修](#)
 - [传真服务](#)
 - c. 选择**执行传真测试**选项。打印机打印传真测试报告。

这份报告包含以下可能的结果：

 - **通过**：此报告包含当前传真的所有设置，供您查看。
 - **失败**：此报告指示错误的性质，并提供有关如何解决问题的建议。
 3. 检查打印机固件是否最新：
 - a. 从控制面板上的**报告**菜单中打印配置页，以获取当前的固件日期代码。
 - b. 转至 www.hp.com/go/support，单击**驱动程序和软件**链接，在搜索字段键入打印机名称，按 **ENTER** 按钮，然后从搜索结果列表中选择打印机。
 - c. 选择操作系统。
 - d. 在**固件**部分下，查找**固件更新实用程序**。

 **注**：确保使用特定于打印机型号的固件更新实用程序。

 - e. 单击**下载**，单击**运行**，然后再次单击**运行**。
 - f. 实用程序启动后，从下拉列表中选择打印机，然后单击**发送固件**。

 **注**：要在更新过程前/后打印配置页来验证已安装的固件版本，请单击**打印配置**。

 - g. 按照屏幕上的说明完成安装，然后单击**退出**按钮关闭实用程序。

4. 检查在安装打印机软件时是否设置了传真功能。
从计算机的 HP 程序文件夹中，运行“传真设置实用程序”。
5. 检查电话服务是否支持模拟传真。
 - 如果使用的是 ISDN 或数字 PBX，请咨询服务提供商如何配置模拟传真线路。
 - 如果使用的是 VoIP 服务，请通过控制面板将**传真速度**设置更改为**慢速 (V.29)**。咨询服务提供商是否支持传真功能以及建议的传真调制解调器速度是多少。有些公司可能会要求使用适配器。
 - 如果使用的是 DSL 服务，请确保电话线路与打印机的连接中含有滤波器。如果没有，请与 DSL 服务提供商联系或者买一个 DSL 滤波器。如果已经安装 DSL 滤波器，请换一个，因为这些滤波器可能有故障。

解决一般传真问题

- [传真发送速度慢](#)
- [传真质量较差](#)
- [传真被截切或打印在两页上](#)

传真发送速度慢

打印机所连接的电话线路质量差。

- 在线路状况改善后重新尝试发送传真。
- 咨询电话服务提供商，看看该线路是否支持传真。
- 关闭**错误纠正**设置。
 - a. 打开**设置菜单**菜单。
 - b. 打开**维修菜单**。
 - c. 打开**传真服务菜单**。
 - d. 打开**错误纠正菜单**。
 - e. 选择**关**设置。

 **注：**这会降低图像质量。

- 使用白纸作为原件。不要使用彩色纸，如灰色、黄色或粉红色的纸。
- 提高**传真速度**设置。
 - a. 打开**设置菜单**菜单。
 - b. 打开**传真设置菜单**。
 - c. 打开**高级设置菜单**。
 - d. 打开**传真速度菜单**。
 - e. 选择正确设置。

- 将较大的传真作业分成几个小作业，然后分别传真它们。
- 在控制面板上将传真设置更改为较低分辨率。
 - a. 打开**设置菜单**菜单。
 - b. 打开**传真设置**菜单。
 - c. 打开**高级设置**菜单。
 - d. 打开**传真分辨率**菜单。
 - e. 选择正确设置。

传真质量较差

传真模糊或颜色较淡。

- 发送传真时增加传真分辨率。分辨率不会影响收到的传真。
 - a. 打开**设置菜单**菜单。
 - b. 打开**传真设置**菜单。
 - c. 打开**高级设置**菜单。
 - d. 打开**传真分辨率**菜单。
 - e. 选择正确设置。

 **注：**增加分辨率将减慢传输速度。

- 从控制面板上启用**错误纠正**设置。
 - a. 打开**设置菜单**菜单。
 - b. 打开**维修**菜单。
 - c. 打开**传真服务**菜单。
 - d. 打开**错误纠正**菜单。
 - e. 选择**开**设置。
- 检查碳粉盒，如有必要，请进行更换。
- 请发件人调深发送传真所用机器的对比度设置，然后重新发送传真。

传真被截切或打印在两页上

- 设定**默认纸张尺寸**设置。会根据**默认纸张尺寸**设置将传真打印在单一尺寸纸上。
 - a. 打开**设置菜单**菜单。
 - b. 打开**系统设置**菜单。
 - c. 打开**纸张设置**菜单。

- d. 打开默认纸张尺寸菜单。
 - e. 选择正确设置。
 - 为传真所用纸盘配置纸张类型和尺寸。
 - 启用适合页面设置，在 Letter 或 A4 尺寸纸张上打印较长的传真。
 - a. 打开设置菜单菜单。
 - b. 打开传真设置菜单。
 - c. 打开高级设置菜单。
 - d. 打开适合页面菜单。
 - e. 选择开设置。

 **注：**如果关闭适合页面设置，并且默认纸张尺寸设为 letter，则 legal 尺寸的原件将打印在两页上。

索引

A

AirPrint 42
Android 设备
 打印自 42

B

帮助, 控制面板 93
标签
 打印在 23
 方向 23
标签, 装入 23
玻璃板, 清洁 127, 132
部件号
 订书钉盒 27
 附件 26
 耗材 26, 27
 碳粉盒 26, 27
 替换部件 27

C

操作系统 (OS)
 支持的 7
操作系统, 支持的 7
重量, 打印机 10
产品和序列号标签
 定位 3
尺寸, 打印机 10
出纸槽
 定位 2
 清除卡纸 110
传真
 从计算机 (Windows) 75
 从平板扫描仪发送 73
 从软件发送 75
 从扫描仪发送 73
 从文档进纸器复 74
 解决一般问题 141
 快速拨号 74

传真端口
 定位 3
传真故障排除
 检查清单 140

D

打印
 从 USB 闪存驱动器 43
打印介质
 装入纸盘 1 15
打印驱动程序, 支持的 7
单页优先纸槽
 卡纸 103
 纸张方向 15
 装入 15
电话簿, 传真
 添加条目 74
电气规格 11
电源
 消耗 11
电源接口
 定位 3
电子传真
 发送 75
订购
 耗材和附件 26
订书钉盒
 部件号 27

E

Explorer, 支持的版本
 HP 嵌入式 Web 服务器 80

F

发送传真
 从软件 75
份数, 更改 46

附件

 部件号 26
 订购 26
复印
 单份副本 46
 多份副本 46
 设置纸张尺寸和类型 128
 双面文档 47
 文档边缘 130
 针对文本或图片优化 128

G

盖板, 定位 2
更换
 碳粉盒 28
工厂默认设置, 恢复 94
故障排除
 传真 140
 检查碳粉盒状态 113
 进纸问题 97
 网络问题 135
 无线网络 137
 有线网络 135
规格
 电气和噪声 11

H

HP Easy Scan 软件 (OS X) 51
HP ePrint 41
HP ePrint 软件 41
HP EWS, 使用 80
HP Scan 软件 (Windows) 50
HP Web Jetadmin 88
HP Web Services
 启用 78
 应用程序 78
HP 客户服务 92

HP 嵌入式 Web 服务器 (EWS)
 功能 80
HP 设备工具箱, 使用 80
耗材
 不足时使用 95
 部件号 26, 27
 低阈值设置 95
 订购 26
 更换碳粉盒 28
后挡盖
 卡纸 107
恢复工厂默认设置 94

I
Internet Explorer, 支持的版本
 HP 嵌入式 Web 服务器 80

J
Jetadmin, HP Web 88
技术支持
 在线 92
检查清单
 传真故障排除 140
 无线连接 137
校准
 颜色 117
接口端口
 定位 3
节约设置 86
解决问题
 传真 141
经济模式设置 86, 116

K
开/关按钮, 定位 2
开关, 定位 2
客户支持
 在线 92
控制面板
 帮助 93
 定位 2
控制面板按钮
 定位 4
快速拨号
 编程 74

L
联机帮助, 控制面板 93
浏览器要求
 HP 嵌入式 Web 服务器 80

M
Microsoft Word, 传真 75
每分钟张数 7
每张多页
 打印 (Mac) 38
每张纸上的页面
 选择 (Mac) 38
 选择 (Windows) 36
每张纸上多个页面
 打印 (Windows) 36
默认, 恢复 94

N
Netscape Navigator, 支持的版本
 HP 嵌入式 Web 服务器 80
内存
 随附 7
内存芯片 (碳粉)
 定位 28

O
OS (操作系统)
 支持的 7

Q
卡塞
 热凝器 107
卡纸
 出纸槽 110
 单页优先进纸槽 103
 后挡盖 107
 热凝器 107
 双面打印机 108
 位置 99
 文档进纸器 100
 纸盘 1 103
 纸盘 2 105
嵌入式 Web 服务器 (EWS)
 分配密码 85
 功能 80
清洁
 玻璃板 127, 132
 送纸道 114
驱动程序, 支持的 7

R
热凝器
 卡塞 107

软件
 发送传真 75

S
扫描
 从 HP Easy Scan 软件 (OS X) 51
 从 HP Scan 软件 (Windows) 50
扫描仪
 玻璃板清洁 127, 132
设置
 工厂默认设置, 恢复 94

拾纸问题
 解决 97
手动双面打印
 Mac 37
 Windows 35
双面打印 47
 Mac 37
 Windows 35
 设置 (Windows) 34
 手动 (Mac) 37
 手动 (Windows) 35
 手动, Windows 35

双面打印机
 卡纸 108
双面打印 (双面)
 Windows 35
双面复印 47

T
碳粉盒
 部件号 26, 27
 更换 28
 碳粉不足时使用 95
 碳粉不足阈值设置 95
 组件 28
替换部件
 部件号 27
图像质量
 检查碳粉盒状态 113
图像质量问题
 示例和解决方案 119

U
USB 端口
 定位 3
USB 闪存驱动器
 打印从 43

W

- Web 服务
 - 启用 78
 - 应用程序 78
- Web 浏览器要求
 - HP 嵌入式 Web 服务器 80
- Wi-Fi Direct 打印 9, 39
- Windows
 - 传真 75
- Word, 传真 75
- 网络
 - HP Web Jetadmin 88
 - 安装打印机 79
 - 支持的 7
- 网络安装 79
- 网络端口
 - 定位 3
- 网站
 - HP Web Jetadmin, 下载 88
 - 客户支持 92
- 维护套件
 - 部件号 27
- 文档进纸器 47
 - 传真 74
 - 复印双面文档 47
 - 进纸问题 97
 - 卡纸 100
- 无线网络
 - 故障排除 137
- 无线网络干扰 139

X

- 系统要求
 - HP 嵌入式 Web 服务器 80
 - 最低 9
- 信封
 - 方向 15, 21
 - 装入纸盘 1 15
- 信封, 装入 21
- 休眠延迟
 - 设置 86
- 序列号标签
 - 定位 3

Y

- 颜色
 - 校准 117
- 颜色选项
 - 更改, Windows 117

- 颜色主题
 - 更改, Windows 117
- 移动打印
 - Android 设备 42
 - 移动打印解决方案 7
 - 移动打印, 支持的软件 9
- 应用程序
 - 下载 78
 - “应用程序”菜单 78
- 优先进纸盘
 - 装入标签 23
 - 装入信封 21

Z

- 在此时间后关机延迟
 - 设置 86
- 在两面打印
 - Windows 35
 - 设置 (Windows) 34
- 在线支持 92
- 噪声规格 11
- 支持
 - 在线 92
- 直接 USB 打印 43
- 直接 USB 端口
 - 定位 2
- 纸槽, 出
 - 定位 2
- 纸盘
 - 定位 2
 - 容量 7
 - 随附 7
- 纸盘 1
 - 卡纸 103
 - 纸张方向 15
 - 装入 15
- 纸盘 2
 - 卡纸 105
 - 纸张方向 18
 - 装入 17
- 纸张
 - 选择 115
 - 纸盘 1 方向 15
 - 纸盘 2 方向 18
 - 装入纸盘 1 15
 - 装入纸盘 2 17
- 纸张类型
 - 选择 (Mac) 38
 - 选择 (Windows) 36

- 纸张卡塞
 - 出纸槽 110
 - 双面打印机 108
 - 位置 99
- 纸张, 订购 26
- 主进纸盘
 - 装入标签 23
 - 装入信封 21
- 装入
 - 纸张在纸盘 1 中 15
 - 纸张在纸盘 2 中 17

