



HP LaserJet Managed MFP E82540, HP LaserJet Managed MFP E82550, HP LaserJet Managed MFP E82560, HP LaserJet Managed Flow MFP E82540, HP LaserJet Managed Flow MFP E82550, HP LaserJet Managed Flow MFP E82560, HP Color LaserJet Managed MFP E87640, HP Color LaserJet Managed MFP E87650, HP Color LaserJet Managed MFP E87660, HP Color LaserJet Managed Flow MFP E87640, HP Color LaserJet Managed Flow MFP E87650, HP Color LaserJet Managed Flow MFP E87660

用户指南

## 版权和许可证

© Copyright 2018 HP Development Company, L.P.

未经事先书面许可，严禁进行任何形式的复制、改编或翻译，除非版权法另有规定。

此处包含的信息如有更改，恕不另行通知。

HP 产品及服务的保修仅以随该产品及服务提供的书面保修声明为准。本文所述任何内容不应被视为附加保修。对任何技术或编辑错误或者本文所述内容的遗漏，HP 不承担任何责任。

Edition 2, 4/2018

## 商标声明

Adobe®、Adobe Photoshop®、Acrobat® 和 PostScript® 是 Adobe Systems Incorporated 的商标。

Apple 和 Apple 徽标是 Apple Inc. 在美国和其它国家/地区的注册商标。

OS X 是 Apple Inc. 在美国和其他国家/地区的注册商标。

AirPrint 是 Apple Inc. 在美国和其他国家/地区的注册商标。

Google™ 是 Google Inc. 的商标。

Microsoft®、Windows®、Windows® XP 和 Windows Vista® 是 Microsoft Corporation 在美国的注册商标。

UNIX® 是 The Open Group 的注册商标。

# 目录

<b>1 使用入门</b> .....	<b>1</b>
打印机硬件设置与软件安装 .....	2
打印机视图 .....	3
打印机前视图 .....	3
打印机后视图 .....	4
接口端口 .....	5
控制面板视图 .....	5
打印机规格 .....	7
技术规格 .....	7
支持的操作系统 .....	12
移动打印解决方案 .....	14
打印机尺寸 .....	15
功耗、电气规格和噪声发射 .....	15
环境规格 .....	15
运行环境规格 .....	16
开机/关机 .....	17
开启打印机 .....	17
管理电源 .....	17
设置打印机睡眠设置 .....	17
关闭打印机 .....	17
节能设置 .....	18
简介 .....	18
使用经济模式打印（仅限黑白打印机型号） .....	18
设置睡眠计时器并配置打印机，以使用 1 瓦或更少电量 .....	18
设置睡眠时间表 .....	19
<b>2 如何使用</b> .....	<b>21</b>
装入纸张 .....	22
简介 .....	22
将纸张装入纸盘 1 .....	22

简介 .....	22
使用备用信头纸模式 .....	24
使用打印机控制面板菜单启用备用信头纸模式 .....	24
将纸张装入纸盘 2 .....	25
简介 .....	25
使用备用信头纸模式 .....	27
使用打印机控制面板菜单启用交替信头纸模式 .....	28
打印任务 .....	29
打印任务 (Windows) .....	29
如何打印 (Windows) .....	29
自动执行双面打印 (Windows) .....	30
每张打印多页 (Windows) .....	31
选择纸张类型 (Windows) .....	31
其它打印任务 .....	32
打印任务 (OS X) .....	32
如何打印 (OS X) .....	32
自动执行双面打印 (OS X) .....	32
每张打印多页 (OS X) .....	33
选择纸张类型 (OS X) .....	33
其它打印任务 .....	33
通过 USB 端口打印 .....	35
简介 .....	35
启用 USB 端口进行打印 .....	35
从 USB 闪存驱动器上打印 .....	36
在打印机上存储打印作业以供以后打印或私人打印 .....	37
简介 .....	37
创建存储的作业 (Windows) .....	37
创建存储的作业 (macOS) .....	38
打印存储的作业 .....	38
删除存储的作业 .....	39
删除存储在打印机上的作业 .....	39
更改作业存储限制 .....	39
用于作业统计目的而发送到打印机的信息 .....	39
<b>3 复印 .....</b>	<b>41</b>
有关详细信息, 请参阅 .....	41
复印 .....	42
双面复印 .....	44
复印时使用的其它选项 .....	46

其它复印任务 .....	48
<b>4 扫描 .....</b>	<b>49</b>
有关详细信息, 请参阅 .....	49
设置“扫描到电子邮件” .....	50
简介 .....	50
开始之前 .....	50
第 1 步: 访问 HP 嵌入式 Web 服务器 (EWS) .....	50
第 2 步: 配置网络标识设置 .....	51
第 3 步: 配置“发送到电子邮件”功能 .....	52
方法 1: 使用“电子邮件设置向导”进行基本配置 .....	52
方法 2: 使用“电子邮件设置”进行高级配置 .....	55
第 4 步: 配置“快速设置”(可选) .....	60
第 5 步: 设置“发送到电子邮件”以使用 Office 365 Outlook (可选) .....	60
简介 .....	60
配置外发电子邮件服务器 (SMTP) 以从 Office 365 Outlook 帐户发送电子邮件 .....	60
设置“扫描到网络文件夹” .....	63
简介 .....	63
开始安装前 .....	63
第 1 步: 访问 HP 嵌入式 Web 服务器 .....	63
第 2 步: 设置“扫描到网络文件夹” .....	64
方法 1: 使用“扫描至网络文件夹设置向导” .....	64
方法 2: 使用“扫描到网络文件夹设置” .....	65
第 1 步: 开始配置 .....	65
第 2 步: 配置“扫描到网络文件夹”设置 .....	65
第 3 步: 完成配置 .....	72
设置“扫描到 USB 驱动器” .....	73
简介 .....	73
第 1 步: 访问 HP 嵌入式 Web 服务器 .....	73
第 2 步: 启用“扫描到 USB 驱动器” .....	74
第 3 步: 配置“快速设置”(可选) .....	74
“扫描到 USB 驱动器”设置的默认扫描设置 .....	75
“保存到 USB 设置”的默认文件设置 .....	75
设置“保存到 SharePoint®”(仅适用于 Flow 型号) .....	77
简介 .....	77
开始之前 .....	77
第 1 步: 访问 HP 嵌入式 Web 服务器 (EWS) .....	77
第 2 步: 启用“保存到 SharePoint®”, 并创建“保存到 SharePoint 快速设置” .....	78
扫描文件并将文件直接保存到 Microsoft® SharePoint 站点 .....	79

“保存到 SharePoint®” 的快速设置扫描设置与选项 .....	80
创建快速设置 .....	83
简介 .....	83
第 1 步: 访问 HP 嵌入式 Web 服务器 (EWS) .....	83
第 2 步: 添加和管理快速设置 .....	84
添加快速设置 .....	84
编辑快速设置 .....	85
复制快速设置 .....	85
删除快速设置 .....	86
快速设置的具体设置和选项 .....	86
将扫描的文档发送到一个或多个电子邮件地址 .....	93
简介 .....	93
扫描并将文档发送到电子邮件 .....	93
扫描并发送到网络文件夹 .....	95
简介 .....	95
扫描并将文档保存到文件夹 .....	95
扫描并保存到 U 盘 .....	97
简介 .....	97
扫描文档并保存到 USB 闪存驱动器中 .....	97
扫描时使用的其它选项 .....	99
HP JetAdvantage 企业解决方案 .....	101
其它扫描任务 .....	102

## 5 传真 ..... 103

有关详细信息, 请参阅 .....	103
设置传真 .....	104
简介 .....	104
使用打印机控制面板设置传真 .....	104
更改传真配置 .....	105
传真拨号设置 .....	105
常规传真发送设置 .....	106
传真的接收设置 .....	106
发送传真 .....	108
其它传真任务 .....	110

## 6 管理打印机 ..... 111

有关详细信息, 请参阅 .....	111
通过 HP 嵌入式 Web 服务器 (EWS) 进行高级配置 .....	112
简介 .....	112

如何访问 HP 内嵌式 Web 服务器 (EWS) .....	112
HP 内嵌式 Web 服务器功能 .....	113
信息选项卡 .....	113
常规选项卡 .....	114
复印/打印作业 .....	115
扫描/数字发送标签 .....	116
传真标签 .....	117
故障排除标签 .....	117
“安全性”选项卡 .....	118
HP Web 服务选项卡 .....	118
联网标签 .....	119
其他链接区域 .....	120
配置 IP 网络设置 .....	122
打印机共享免责声明 .....	122
查看或更改网络设置 .....	122
在网络上给打印机重命名 .....	122
从控制面板手动配置 IPv4 TCP/IP 参数 .....	123
从控制面板手动配置 IPv6 TCP/IP 参数 .....	123
链接速度和双工设置 .....	124
打印机安全功能 .....	125
简介 .....	125
安全声明 .....	125
IP 安全性 .....	125
使用 HP 内嵌式 Web 服务器分配或更改系统密码 .....	125
加密支持：HP 高性能安全硬盘 .....	126
锁定格式化板 .....	126
HP Web Jetadmin .....	127
<b>7 解决问题 .....</b>	<b>129</b>
客户支持 .....	130
控制面板帮助系统 .....	131
恢复工厂设置 .....	132
简介 .....	132
方法 1：从打印机控制面板恢复出厂设置 .....	132
方法 2：从 HP 嵌入式 Web 服务器恢复出厂设置（仅限联网的打印机） .....	132
打印机不拾纸或进纸错误 .....	133
简介 .....	133
打印机不拾纸 .....	133
打印机一次拾取多张纸张 .....	135

文档进纸器卡纸、倾斜或抽取多张纸 .....	138
清除卡纸 .....	140
卡纸位置 .....	140
13.A1 纸盘 1 卡纸 .....	140
13.A2、13.A3 纸盘 2、纸盘 3 卡纸 .....	141
改善打印质量 .....	145
简介 .....	145
使用不同软件程序打印 .....	145
检查打印作业的纸张类型设置 .....	145
检查打印机上的纸张类型设置 .....	145
检查纸张类型设置 (Windows) .....	145
检查纸张类型设置 (Mac OS) .....	146
检查碳粉盒状态 .....	146
打印清洁页 .....	146
用肉眼检查碳粉盒 .....	147
检查纸张和打印环境 .....	147
第 1 步：使用符合 HP 规格的纸张 .....	147
第 2 步：检查环境 .....	147
第 3 步：设置个别纸盘的对齐情况 .....	148
尝试不同的打印驱动程序 .....	148
改善复印图像质量 .....	149
检查扫描仪玻璃板上是否有灰尘和污渍 .....	149
校准扫描仪 .....	150
检查纸张设置 .....	151
检查纸张选择选项 .....	151
检查图像调整设置 .....	151
针对文本或图片优化复印质量 .....	151
边到边复印 .....	152
改善扫描图像质量 .....	153
检查扫描仪玻璃板上是否有灰尘和污渍 .....	153
检查分辨率设置 .....	154
检查图像调整设置 .....	155
针对文本或图片优化扫描质量 .....	155
检查输出质量设置 .....	156
改进传真图像质量 .....	157
检查扫描仪玻璃板上是否有灰尘和污渍 .....	157
检查发送传真分辨率设置 .....	158
检查图像调整设置 .....	159
针对文本或图片优化传真质量 .....	159



检查纠错设置 .....	159
检查适合页面设置 .....	160
发送到不同的传真机 .....	160
检查发件人的传真机 .....	160
解决传真问题 .....	161
解决传真问题的清单 .....	161
您使用的是哪种类型的电话线路？ .....	161
是否使用了电涌保护设备？ .....	161
是否使用了电话公司的语音信息服务或是使用了应答机？ .....	161
您的电话线路是否有呼叫等待功能？ .....	161
检查传真附件状态 .....	162
常见的传真问题 .....	162
传真发送失败 .....	162
打印机控制面板上显示“内存不足”状态消息 .....	162
照片的打印质量不理想或打印为灰色框 .....	163
您轻触停止按钮取消传真，但是传真仍然发送 .....	163
未显示传真通讯簿按钮 .....	163
在 HP Web Jetadmin 中找不到传真设置 .....	163
启用覆盖选项后，标题附加在页面顶端 .....	163
收件人框中既有姓名又有号码 .....	163
长度为一页的传真分两页打印 .....	163
传真过程中文档在文档进纸器中停止 .....	163
传真附件发出的声音过大或过小 .....	163
<b>8 服务与支持 .....</b>	<b>165</b>
HP 有限保修声明 .....	166
英国、爱尔兰和马耳他 .....	167
奥地利、比利时、德国和卢森堡 .....	167
比利时、法国和卢森堡 .....	168
意大利 .....	169
西班牙 .....	169
丹麦 .....	170
挪威 .....	170
瑞典 .....	170
葡萄牙 .....	170
希腊和塞浦路斯 .....	171
匈牙利 .....	171
捷克共和国 .....	171
斯洛伐克 .....	172

波兰 .....	172
保加利亚 .....	172
罗马尼亚 .....	173
比利时和荷兰 .....	173
芬兰 .....	173
斯洛文尼亚 .....	174
克罗地亚 .....	174
拉脱维亚 .....	174
立陶宛 .....	174
爱沙尼亚 .....	175
HP 高级保护保修：LaserJet 碳粉盒有限保修声明 .....	176
长寿命耗材和维护套件有限保修声明 .....	177
HP 对非 HP 耗材的政策 .....	178
HP 防伪网站 .....	179
存储在碳粉盒上的数据 .....	180
最终用户许可协议 .....	181
客户自助维修保修服务 .....	184
客户支持 .....	185

## 9 环境产品管理计划 ..... 187

保护环境 .....	188
产生臭氧 .....	188
能耗 .....	188
碳粉消耗 .....	188
纸张使用 .....	189
塑料 .....	189
HP LaserJet 打印耗材 .....	189
纸张 .....	189
材料限制 .....	189
用户负责销毁废弃设备（欧盟和印度） .....	191
电子硬件回收 .....	191
巴西硬件回收利用信息 .....	192
化学物质 .....	192
符合欧盟委员会条例 1275/2008 的产品功率数据 .....	192
SEPA Ecolabel 用户信息（中国） .....	193
复印机、打印机和传真机能源效率标识实施规则 .....	193
危险物质限制声明（印度） .....	193
有害物质限制声明（土耳其） .....	193
危险物质限制声明（乌克兰） .....	193

有毒有害物质表（中国） .....	194
材料安全数据表 (MSDS) .....	194
EPEAT .....	194
有毒有害物质表（台湾） .....	195
更多信息 .....	196
<b>10 管制信息 .....</b>	<b>197</b>
合规性声明 .....	198
合规性声明 .....	200
监管声明 .....	202
管制型号识别码 .....	202
FCC 规则 .....	202
加拿大 - 加拿大工业部 ICES-003 合规性声明 .....	202
日本 EMC .....	202
EMC 声明（韩国） .....	203
EMC 声明（中国） .....	203
EMI 声明（台湾） .....	203
电源线说明 .....	203
日本电源线声明 .....	203
激光安全 .....	203
芬兰激光声明 .....	204
北欧地区声明（丹麦、芬兰、挪威、瑞典） .....	204
GS 声明（德国） .....	205
欧亚一致性（白俄罗斯，哈萨克斯坦，俄罗斯） .....	205
<b>索引 .....</b>	<b>207</b>



---

# 1 使用入门

- [打印机硬件设置与软件安装](#)
- [打印机视图](#)
- [打印机规格](#)
- [开机/关机](#)
- [节能设置](#)

## 有关详细信息，请参阅：

在文档发布时，以下信息正确无误。有关最新信息，请参阅 [www.hp.com/support/ljE82500mfp](http://www.hp.com/support/ljE82500mfp), [www.hp.com/support/colorljE87600mfp](http://www.hp.com/support/colorljE87600mfp)。

HP 的打印机全包帮助包括以下信息：

- 安装和配置
- 学习和使用
- 解决问题
- 下载软件和固件更新
- 加入支持论坛
- 查找保修和监管信息

# 打印机硬件设置与软件安装

要了解基本设置说明，请参阅打印机随附的《硬件安装指南》。要了解其他说明，请访问 HP 的网上支持。

请转至 [www.hp.com/support/ljE82500mfp](http://www.hp.com/support/ljE82500mfp), [www.hp.com/support/colorljE87600mfp](http://www.hp.com/support/colorljE87600mfp) 以了解此打印机的 HP 全包帮助。找到以下支持：

- 安装和配置
- 学习和使用
- 解决问题
- 下载软件和固件更新
- 加入支持论坛
- 查找保修和监管信息

## 打印机视图

- [打印机前视图](#)
- [打印机后视图](#)
- [接口端口](#)
- [控制面板视图](#)

### 打印机前视图

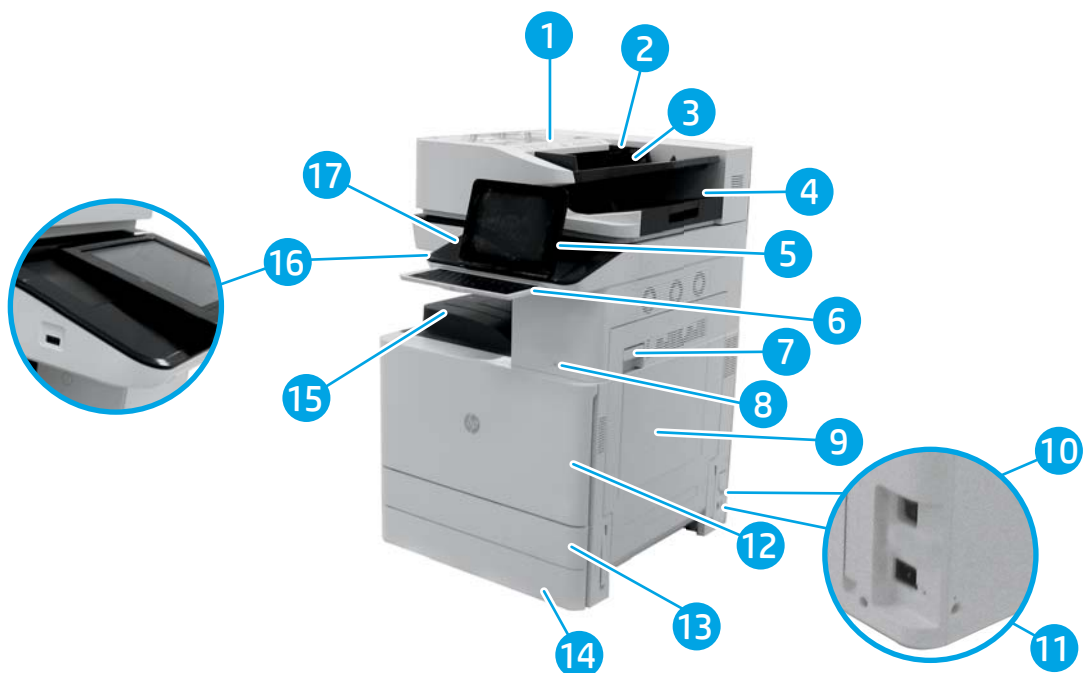

1	自动文档进纸器盖板（用于清除卡纸）
2	自动文档进纸器宽度导板
3	自动文档进纸器进纸盘
4	自动文档进纸器出纸盘
5	控制面板，含彩色触摸显示屏（可向上倾斜以便于观看）
6	物理键盘（仅限 Flow 型号）。直着抽出键盘即可使用。 <b>注意：</b> 不使用键盘时，合上键盘。
7	右挡盖（由此可清除卡纸）
8	开/关按钮

9	纸盘 1
10	电源开关
11	电源接口
12	前挡盖（用于取放碳粉盒）
13	纸盘 2
14	纸盘 3
15	出纸槽
16	直接 USB 端口
<p>无需用到计算机，插入 USB 闪存驱动器即可打印或扫描，或者更新打印机固件。</p> <p><b>注：</b> 管理员启用此端口后方可使用。</p>	
17	硬件集成盒（用于连接附件和第三方设备）

## 打印机后视图

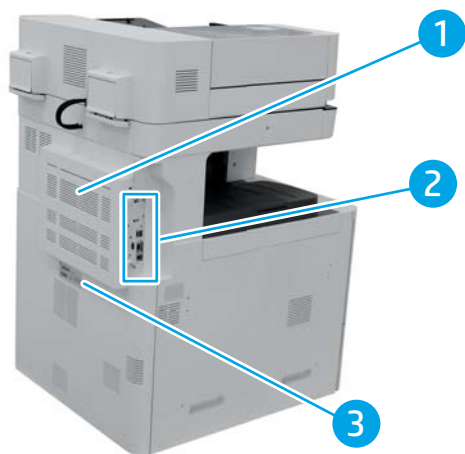

1	格式化板盖板
2	接口端口
3	序列号和产品编号标签



## 接口端口

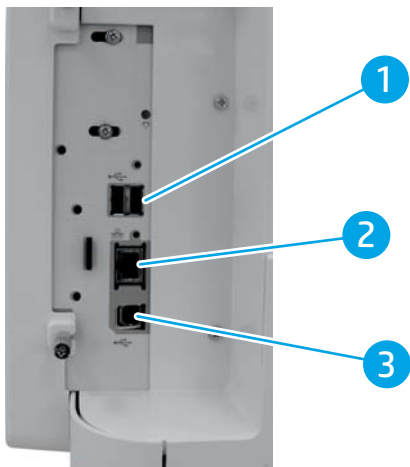

1 用于连接外部 USB 设备的 USB 端口

**注：**要进行快速访问 USB 打印，请使用控制面板附近的 USB 端口。



2 局域网 (LAN) 以太网网络端口

3 高速 USB 2.0 打印端口

## 控制面板视图

 **注：**让控制面板倾斜可更便于查看。

通过主屏幕可访问打印机的各项功能，并且主屏幕指示打印机的当前状态。

随时可通过轻触“主页”按钮，返回主屏幕。轻触打印机控制面板左侧的“主页”按钮，或轻触大多数屏幕左上角的“主页”按钮。

 **注：**主屏幕显示的功能可能有所不同，具体取决于打印机配置。

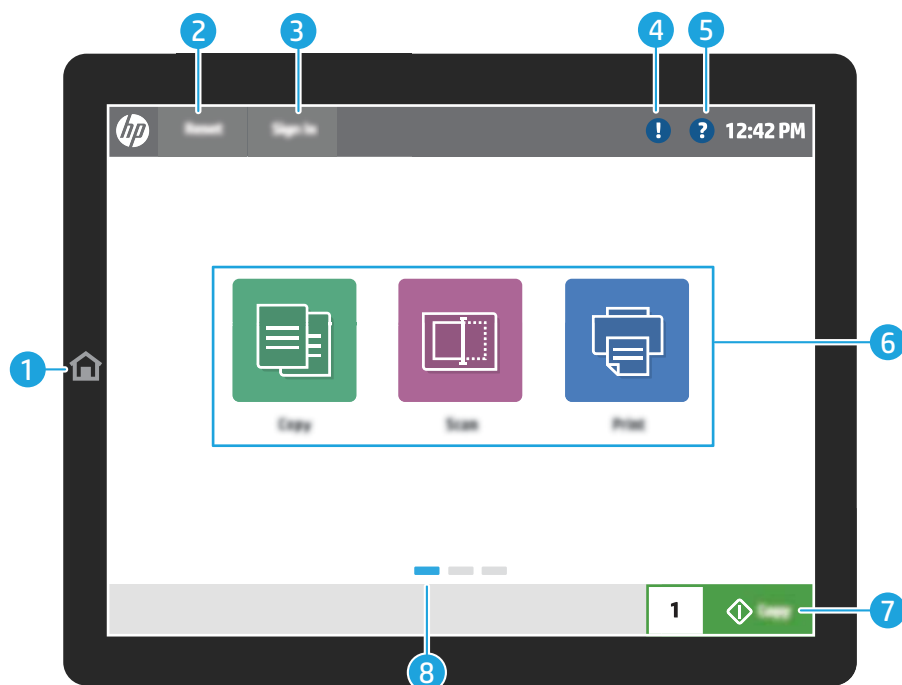

1 “主页”  按钮 轻触“主页”按钮可返回主屏幕。

2 **重置按钮** **重置按钮**可让打印机返回默认设置，用户未登录的情况下始终会显示。当**注销**按钮显示时，**重置**按钮不会显示。轻触**重置**按钮以继续并将作业从之前的暂停状态和断模式释放出来，重置复印计数段中的快速复印计数，退出特殊模式，重置显示语言和键盘布局。

3 **登录或注销按钮** 轻触**登录**按钮可访问受保护的功能。  
轻触**注销**按钮可从打印机注销。随后打印机将所有选项恢复为默认设置。  
**注：**仅当管理员将打印机配置为需要相关权限才能访问某些功能时，才会显示此按钮。

4 “信息”  按钮 轻触“信息”按钮，可显示一个用于访问多种打印机信息类型的屏幕。轻触屏幕底部的按钮可访问下列信息：

- **显示语言：**更改当前用户会话的语言设置。
- **睡眠模式：**使打印机进入睡眠模式。
- **Wi-Fi Direct：**查看相关信息，以了解如何使用带 Wi-Fi 功能的电话、平板电脑或其他设备直接连接到打印机。
- **无线：**查看或更改无线连接设置（仅当安装了可选无线附件时）。
- **以太网：**查看或更改以太网连接设置。
- **HP Web Services：**查看关于使用 HP Web Services (ePrint) 连接和打印到打印机的相关信息。

5 “帮助”  按钮 轻触“帮助”按钮可打开内置帮助系统。

状态行提供有关打印机整体状态的信息。

6	应用程序区域	轻触任一图标打开应用程序。向两边滑动屏幕以访问更多应用程序。  <b>注:</b> 可用应用程序随打印机而有所不同。管理员可配置显示哪些应用程序及其显示顺序。
7	开始复印按钮	轻触 <b>开始复印</b> 按钮可开始复印作业。
8	主屏幕页面指示器	显示主屏幕或应用程序上的页数。高亮显示当前页面。向两边滑动屏幕以滚动查看页面。

## 打印机规格

 **切记:** 以下产品规格在发布之时是准确的, 但可能会有所变动。有关最新信息, 请参阅 [www.hp.com/support/lijE82500mfp](http://www.hp.com/support/lijE82500mfp), [www.hp.com/support/colorlijE87600mfp](http://www.hp.com/support/colorlijE87600mfp)。

- [技术规格](#)
- [支持的操作系统](#)
- [移动打印解决方案](#)
- [打印机尺寸](#)
- [功耗、电气规格和噪声发射](#)
- [环境规格](#)

## 技术规格

表 1-1 E87640dn、E87640z、E87650dn、E87650z、E87650z、E87660dn、E87660z

型号		E87640dn	E87640z	E87650dn	E87650z	E87660dn	E87660z
产品号		X3A87A	X3A86A	X3A90A	X3A89A	X3A93A	X3A92A
纸张处理	纸盘 1 (100 页容量)	✓	✓	✓	✓	✓	✓
	纸盘 2 (520 页容量)	✓	✓	✓	✓	✓	✓
	纸盘 3 (520 页容量)	✓	✓	✓	✓	✓	✓
	2 x 520 页进纸器	可选	可选	可选	可选	可选	可选
	2,000 页大容量进纸盘	可选	可选	可选	可选	可选	可选
	3,000 页侧装式大容量进纸盘	可选	可选	可选	可选	可选	可选
	打印机存储箱	可选	可选	可选	可选	可选	可选
	订书机/码放器装订附件	可选	可选	可选	可选	可选	可选

表 1-1 E87640dn、E87640z、E87650dn、E87650z、E87650z、E87660dn、E87660z (续)

型号	E87640dn	E87640z	E87650dn	E87650z	E87660dn	E87660z
产品号	X3A87A	X3A86A	X3A90A	X3A89A	X3A93A	X3A92A
小册子制作器装订附件	可选	可选	可选	可选	可选	可选
内部装订器附件	可选	可选	可选	可选	可选	可选
<ul style="list-style-type: none"> <li>2/3 打孔器附件</li> </ul>	可选	可选	可选	可选	可选	可选
<ul style="list-style-type: none"> <li>2/4 打孔器附件</li> </ul>	可选	可选	可选	可选	可选	可选
<ul style="list-style-type: none"> <li>瑞典打孔器附件</li> </ul>	可选	可选	可选	可选	可选	可选
HP 作业分隔器	可选	可选	可选	可选	可选	可选
HP 第二个退出	可选	可选	可选	可选	可选	可选
HP 隔圈	可选	可选	可选	可选	可选	可选
自动双面打印	✓	✓	✓	✓	✓	✓
<b>连接方式</b>						
10/100/1000 以太网 LAN 连接, 支持 IPv4 和 IPv6	✓	✓	✓	✓	✓	✓
高速 USB 2.0	✓	✓	✓	✓	✓	✓
直接 USB 端口, 用于无计算机打印和固件升级	✓	✓	✓	✓	✓	✓
用于连接附件和第三方设备的硬件集成盒	✓	✓	✓	✓	✓	✓
<b>内存</b>						
7 GB 基本内存	✓	✓	✓	✓	✓	✓
<b>大容量存储</b>						
2 x 320 GB HP 高性能安全硬盘	✓	✓	✓	✓	✓	✓
<b>安全性</b>						
HP 可信平台模块	✓	✓	✓	✓	✓	✓
<b>控制面板显示屏</b>						
彩色触摸屏控制面板	✓	✓	✓	✓	✓	✓
可伸缩键盘	不支持	✓	不支持	✓	不支持	✓
<b>打印</b>						
在 A4 和 Letter 尺寸纸张上每分钟可打印 40 张 (ppm)。	✓	✓	不支持	不支持	不支持	不支持
在 A4 和 Letter 尺寸纸张上每分钟可打印 50 张 (ppm)	不支持	不支持	✓	✓	不支持	不支持

表 1-1 E87640dn、E87640z、E87650dn、E87650z、E87650z、E87660dn、E87660z (续)

型号	E87640dn	E87640z	E87650dn	E87650z	E87660dn	E87660z	
产品号	X3A87A	X3A86A	X3A90A	X3A89A	X3A93A	X3A92A	
	在 A4 和 Letter 尺寸纸张上每分钟可打印 60 张 (ppm)	不支持	不支持	不支持	不支持	✓	✓
	直接 USB 打印 (无需计算机)	✓	✓	✓	✓	✓	✓
<b>传真</b>		可选	可选	可选	可选	可选	可选
<b>复印和扫描</b>	在 A4 和 Letter 尺寸纸张上每分钟可扫描 90 张 (ppm)	✓	不支持	✓	不支持	✓	不支持
	在 A4 和 Letter 尺寸纸张上每分钟可扫描 120 张 (ppm)	不支持	✓	不支持	✓	不支持	✓
	带双头扫描功能的 250 页文档进纸器, 一遍即可完成双面复印和扫描	✓	✓	✓	✓	✓	✓
	HP EveryPage 技术包括超声波多页进纸检测	不支持	✓	不支持	✓	不支持	✓
	嵌入式光学字符识别 (OCR) 可将打印的页面转换成可在计算机上编辑或搜索的文本	不支持	✓	不支持	✓	不支持	✓
	SMART 标签功能提供了纸张边缘检测能力, 可用于自动页面裁剪	不支持	✓	不支持	✓	不支持	✓
	自动页面方向, 适用于具有至少 100 个文本字符的页面	不支持	✓	不支持	✓	不支持	✓
	自动色调调整功能可为每个页面设置对比度、亮度和消除背景	不支持	✓	不支持	✓	不支持	✓
<b>数字发送</b>	将文档发送到电子邮件、USB 和网络上的共享文件夹	✓	✓	✓	✓	✓	✓
	将文档发送到 SharePoint®	不支持	✓	不支持	✓	不支持	✓

表 1-2 E82540dn、E82540z、E82550dn、E82550z、E82560dn、E82560z

型号		E82540dn	E82540z	E82550dn	E82550z	E82560dn	E82560z
产品号		X3A69A	X3A68A	X3A72A	X3A71A	X3A75A	X3A74A
纸张处理	纸盘 1 (100 页容量)	✓	✓	✓	✓	✓	✓
	纸盘 2 (520 页容量)	✓	✓	✓	✓	✓	✓
	纸盘 3 (520 页容量)	✓	✓	✓	✓	✓	✓
	2 x 520 页进纸器	可选	可选	可选	可选	可选	可选
	2,000 页大容量进纸盘	可选	可选	可选	可选	可选	可选
	3,000 页侧装式大容量进纸盘	可选	可选	可选	可选	可选	可选
	打印机存储箱	可选	可选	可选	可选	可选	可选
	订书机/码放器装订附件	可选	可选	可选	可选	可选	可选
	小册子制作器装订附件	可选	可选	可选	可选	可选	可选
	内部装订器附件	可选	可选	可选	可选	可选	可选
	• 2/3 打孔器附件	可选	可选	可选	可选	可选	可选
	• 2/4 打孔器附件	可选	可选	可选	可选	可选	可选
	• 瑞典打孔器附件	可选	可选	可选	可选	可选	可选
	HP 作业分隔器	可选	可选	可选	可选	可选	可选
HP 第二个退出	可选	可选	可选	可选	可选	可选	
HP 隔圈	可选	可选	可选	可选	可选	可选	
自动双面打印	✓	✓	✓	✓	✓	✓	
连接方式	10/100/1000 以太网 LAN 连接, 支持 IPv4 和 IPv6	✓	✓	✓	✓	✓	✓
	高速 USB 2.0	✓	✓	✓	✓	✓	✓
	直接 USB 端口, 用于无计算机打印和固件升级	✓	✓	✓	✓	✓	✓
	用于连接附件和第三方设备的硬件集成盒	✓	✓	✓	✓	✓	✓

表 1-2 E82540dn、E82540z、E82550dn、E82550z、E82560dn、E82560z (续)

型号		E82540dn	E82540z	E82550dn	E82550z	E82560dn	E82560z
产品号		X3A69A	X3A68A	X3A72A	X3A71A	X3A75A	X3A74A
内存	7 GB 基本内存	✓	✓	✓	✓	✓	✓
大容量存储	2 x 320 GB HP 高性能安全硬盘	✓	✓	✓	✓	✓	✓
安全性	HP 可信平台模块	✓	✓	✓	✓	✓	✓
控制面板显示屏	彩色触摸屏控制面板	✓	✓	✓	✓	✓	✓
	可伸缩键盘	不支持	✓	不支持	✓	不支持	✓
打印	在 A4 和 Letter 尺寸纸张上每分钟可打印 40 张 (ppm)。	✓	✓	不支持	不支持	不支持	不支持
	在 A4 和 Letter 尺寸纸张上每分钟可打印 50 张 (ppm)	不支持	不支持	✓	✓	不支持	不支持
	在 A4 和 Letter 尺寸纸张上每分钟可打印 60 张 (ppm)	不支持	不支持	不支持	不支持	✓	✓
	直接 USB 打印 (无需计算机)	✓	✓	✓	✓	✓	✓
传真		可选	可选	可选	可选	可选	可选
复印和扫描	在 A4 和 Letter 尺寸纸张上每分钟可扫描 90 张 (ppm)	✓	不支持	✓	不支持	✓	不支持
	在 A4 和 Letter 尺寸纸张上每分钟可扫描 120 张 (ppm)	不支持	✓	不支持	✓	不支持	✓
	带双头扫描功能的 250 页文档进纸器, 一遍即可完成双面复印和扫描	✓	✓	✓	✓	✓	✓
	HP EveryPage 技术包括超声波多页进纸检测	不支持	✓	不支持	✓	不支持	✓
	嵌入式光学字符识别 (OCR) 可将打印的页面转换成可在计算机上编辑或搜索的文本	不支持	✓	不支持	✓	不支持	✓
	SMART 标签功能提供了纸张边缘检测能力, 可用于自动页面裁剪	不支持	✓	不支持	✓	不支持	✓

表 1-2 E82540dn、E82540z、E82550dn、E82550z、E82560dn、E82560z (续)

型号	E82540dn	E82540z	E82550dn	E82550z	E82560dn	E82560z
产品号	X3A69A	X3A68A	X3A72A	X3A71A	X3A75A	X3A74A
自动页面方向, 适用于具有至少 100 个文本字符的页面	不支持	✓	不支持	✓	不支持	✓
自动色调调整功能可为每个页面设置对比度、亮度和消除背景	不支持	✓	不支持	✓	不支持	✓
<b>数字发送</b>						
将文档发送到电子邮件、USB 和网络上的共享文件夹	✓	✓	✓	✓	✓	✓
将文档发送到 SharePoint®	不支持	✓	不支持	✓	不支持	✓

## 支持的操作系统

以下信息适用于特定打印机的 Windows PCL 6 和用于 OS X 的 HP 打印驱动程序以及软件安装程序。

**Windows:** HP 软件安装程序可以从针对此打印机的打印机支持网站进行下载, 它将安装“HP PCL.6”3 版打印驱动程序、“HP PCL 6”3 版打印驱动程序或“HP PCL-6”4 版打印驱动程序(视 Windows 操作系统而定)以及可选软件(使用软件安装程序时)。从针对此打印机的打印机支持网站下载“HP PCL.6”3 版打印驱动程序、“HP PCL 6”3 版打印驱动程序和“HP PCL-6”4 版打印驱动程序: [www.hp.com/support/ljE82500mfp](http://www.hp.com/support/ljE82500mfp), [www.hp.com/support/colorljE87600mfp](http://www.hp.com/support/colorljE87600mfp)。

**OS X:** 本打印机支持 Mac 计算机。从 [123.hp.com/LaserJet](http://123.hp.com/LaserJet) 或“打印支持”页面下载 HP Easy Start, 然后使用 HP Easy Start 安装 HP 打印驱动程序。HP 软件安装程序不含 HP Easy Start。

1. 访问 [123.hp.com/LaserJet](http://123.hp.com/LaserJet)。
2. 请按提供的步骤下载打印机软件。

**Linux:** 有关 Linux 的信息和打印驱动程序, 请访问 [www.hp.com/go/linuxprinting](http://www.hp.com/go/linuxprinting)。

**UNIX:** 有关 UNIX® 的信息和打印驱动程序, 请访问 [www.hp.com/go/unixmodelscrips](http://www.hp.com/go/unixmodelscrips)。

表 1-3 支持的操作系统和打印驱动程序

操作系统	打印驱动程序已安装(来自网上的软件)	注
Windows® XP SP3, 32 位	将为此操作系统安装“HP PCL.6”特定打印机打印驱动程序, 以作为软件安装的一部分。	Microsoft 已于 2009 年 4 月停止了对 Windows XP 的主流支持。HP 将继续对停止生产的 XP 操作系统提供最大努力的支持。打印驱动程序中的部分功能和纸张尺寸不受支持。



表 1-3 支持的操作系统和打印驱动程序（续）

操作系统	打印驱动程序已安装（来自网上的软件）	注
Windows Vista®, 32 位	将为此操作系统安装“HP PCL.6”特定打印机打印驱动程序，以作为软件安装的一部分。	Microsoft 已于 2012 年 4 月停止了对 Windows Vista 的主流支持。HP 将继续对停止生产的 Vista 操作系统提供最大努力的支持。打印驱动程序中的部分功能和纸张尺寸不受支持。
Windows Server 2003 SP2, 32 位	“HP PCL.6”特定打印机打印驱动程序可从打印机支持网站下载。下载驱动程序，然后使用 Microsoft 添加打印机工具安装该驱动程序。	Microsoft 已于 2010 年 7 月停止了对 Windows Server 2003 的主流支持。HP 将继续对停止生产的 Server 2003 操作系统提供最大努力的支持。打印驱动程序中的部分功能和纸张尺寸不受支持。
Windows 7 SP1, 32 位和 64 位	将为此操作系统安装“HP PCL 6”特定打印机打印驱动程序，以作为软件安装的一部分。	
Windows 8, 32 位和 64 位	将为此操作系统安装“HP PCL 6”特定打印机打印驱动程序，以作为软件安装的一部分。	通过 Microsoft IN OS 4 版 32 位驱动程序提供 Windows 8 RT 支持。
Windows 8.1, 32 位和 64 位	将为此操作系统安装“HP PCL-6” V4 特定打印机打印驱动程序，以作为软件安装的一部分。	通过 Microsoft IN OS 4 版 32 位驱动程序提供 Windows 8.1 RT 支持。
Windows 10, 32 位和 64 位	将为此操作系统安装“HP PCL-6” V4 特定打印机打印驱动程序，以作为软件安装的一部分。	
Windows Server 2008 SP2, 32 位	“HP PCL.6”特定打印机打印驱动程序可从打印机支持网站下载。下载驱动程序，然后使用 Microsoft 添加打印机工具安装该驱动程序。	Microsoft 已于 2015 年 1 月停止了对 Windows Server 2008 的主流支持。HP 将继续对停止生产的 Server 2008 操作系统提供最大努力的支持。打印驱动程序中的部分功能和纸张尺寸不受支持。
Windows Server 2008 SP2, 64 位	“HP PCL 6”特定打印机打印驱动程序可从打印机支持网站下载。下载驱动程序，然后使用 Microsoft 添加打印机工具安装该驱动程序。	
Windows Server 2008 R2, SP 1, 64 位	“HP PCL 6”特定打印机打印驱动程序可从打印机支持网站下载。下载驱动程序，然后使用 Microsoft 添加打印机工具安装该驱动程序。	
Windows Server 2012, 64 位	“PCL 6”特定打印机打印驱动程序可从打印机支持网站下载。下载驱动程序，然后使用 Microsoft 添加打印机工具安装该驱动程序。	

表 1-3 支持的操作系统和打印驱动程序（续）

操作系统	打印驱动程序已安装（来自网上的软件）	注
Windows Server 2012 R2, 64 位	“PCL 6” 特定打印机打印驱动程序可从打印机支持网站下载。下载驱动程序，然后使用 Microsoft 添加打印机工具安装该驱动程序。	
OS X 10.10 Yosemite、OS X 10.11 El Capitan 和 OS X 10.12 Sierra	要安装打印驱动程序，请从 <a href="http://123.hp.com/LaserJet">123.hp.com/LaserJet</a> 下载 HP Easy Start。请按提供的步骤安装打印机软件和打印驱动程序。	

 **注：**支持的操作系统会变动。有关支持的操作系统的最新列表，请访问 [www.hp.com/support/ljE82500mfp](http://www.hp.com/support/ljE82500mfp)、[www.hp.com/support/colorljE87600mfp](http://www.hp.com/support/colorljE87600mfp) 以获得 HP 对于打印机的全方位帮助。



 **注：**有关此打印机的客户端和服务器操作系统以及 HP UPD 驱动程序支持的详细信息，请访问 [www.hp.com/go/upd](http://www.hp.com/go/upd)。在**其它信息**下面单击相应链接。

表 1-4 最低系统要求

Windows	OS X
<ul style="list-style-type: none"> <li>• Internet 连接</li> <li>• 专用 USB 1.1 或 2.0 连接或网络连接</li> <li>• 2 GB 可用硬盘空间</li> </ul>	<ul style="list-style-type: none"> <li>• Internet 连接</li> <li>• 1 GB 可用硬盘空间</li> </ul>

## 移动打印解决方案

HP 提供多种移动和 ePrint 解决方案，可通过笔记本电脑、平板电脑、智能手机或其他移动设备在 HP 打印机上轻松打印。要查看完整列表和确定最佳选择，请访问 [www.hp.com/go/LaserJetMobilePrinting](http://www.hp.com/go/LaserJetMobilePrinting)。

 **注：**更新打印机固件，以确保支持所有移动打印和 ePrint 功能。

- Wi-Fi Direct（仅限无线型号）
- 通过电子邮件的 HP ePrint（必须启用 HP Web 服务，而且打印机必须在 HP Connected 中注册）
- HP ePrint 应用程序（可用于 Android、iOS 和 Blackberry）
- 用于 iOS 和 Android 设备的 HP All-in-One Remote 应用程序
- HP ePrint 软件
- Google Cloud Print
- AirPrint
- Android 打印

## 打印机尺寸



表 1-5 E87640dn、E87640z、E87650dn、E87650z、E87660dn 和 E87660z 型号的尺寸

	打印机完全合上	打印机完全打开
1. 高度	928 毫米	1378 毫米
2. 厚度	780 毫米	1290 毫米
3. 宽度	584 毫米	1290 毫米
重量	122 千克	

表 1-6 E82540dn、E82540z、E82550dn、E82550z、E82560dn 和 E82560z 型号的尺寸

	打印机完全合上	打印机完全打开
1. 高度	928 毫米	1378 毫米
2. 厚度	780 毫米	1290 毫米
3. 宽度	584 毫米	1290 毫米
重量	97.3 千克	

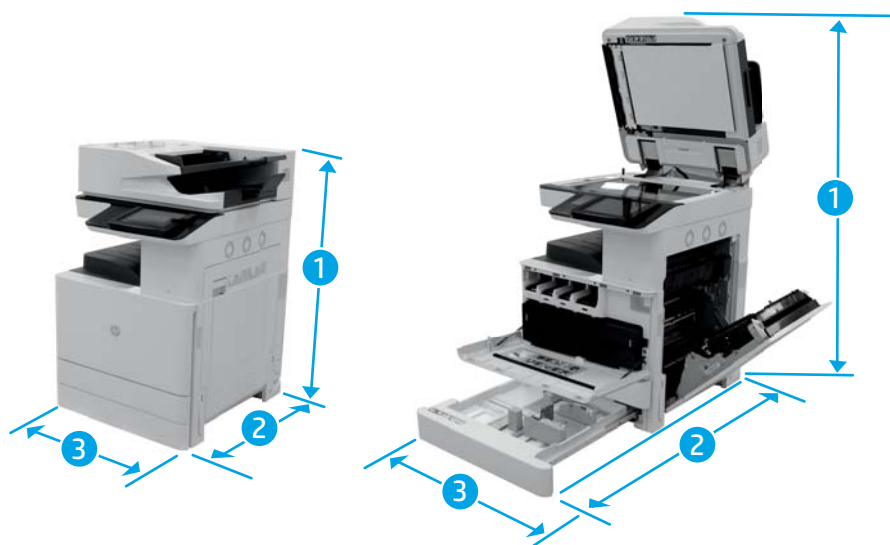
## 功耗、电气规格和噪声发射

有关最新信息，请访问 [www.hp.com/support/ljE82500mfp](http://www.hp.com/support/ljE82500mfp), [www.hp.com/support/colorljE87600mfp](http://www.hp.com/support/colorljE87600mfp)。

**⚠ 注意：**电源要求取决于打印机销售的国家/地区。不要转换操作电压，否则可能会损坏打印机并使打印机保修无效。

## 环境规格

- [运行环境规格](#)

## 运行环境规格

安装打印机之前考虑以下要点:

下表列出了建议的环境条件:

**表 1-7 环境规格**

环境条件	建议值
温度	15° 至 30° C ( 59F 至 86F )
相对湿度	20% 到 80% 相对湿度 (RH)
海拔高度	0 至 3048 米 ( 0 至 10000 英尺 )

# 开机/关机

 **注意：**为防止损坏打印机，请仅使用打印机随附的电源线。

 **注：**确保电源符合打印机的额定电压要求。额定电压标注在打印机标签上。打印机使用 110-127 伏（交流）或 220-240 伏（交流）电压，频率为 50/60 赫兹。

打印机背面有注明打印机电压额定值的标签。

## 开启打印机

1. 将打印机附带的电源线连接到打印机右下角的连接端口。
2. 用电源线将打印机连接到接地的交流电源插座。
3. 将打印机右下角的电源开关移至“打开”位置，然后按下并松开打印机前面的开/关按钮。

## 管理电源

打印机具有电源管理功能，有助于节能降耗。

- 如果产品在一定时间内处于空闲状态，则“睡眠设置”可使产品进入节能状态。可以在控制面板上设置产品进入“睡眠”模式之前的时长。

## 设置打印机睡眠设置

1. 在打印机控制面板的主屏幕上，选择 **设置**。
2. 打开以下菜单：
  - **常规**
  - **节能设置**
3. 选择 **睡眠设置** 或 **睡眠时间表**。
4. 选择相应的选项，然后完成设置。

## 关闭打印机

按下并松开打印机前面的开/关按钮，然后将打印机右下角的电源开关移至“关闭”位置。

 **注意：**如果缺少墨盒，请勿关闭打印机。否则会损坏打印机。

如果在缺少一个或多个墨盒时尝试关闭打印机，打印机控制面板上会显示一条警告消息。

# 节能设置

## 简介

- [使用经济模式打印（仅限黑白打印机型号）](#)
- [设置睡眠计时器并配置打印机，以使用 1 瓦或更少电量](#)
- [设置睡眠时间表](#)

## 使用经济模式打印（仅限黑白打印机型号）

经济模式功能是用于打印文档草稿的选项。使用经济模式可减少碳粉用量。但是，使用经济模式也会降低打印质量。

HP 建议不要一直使用经济模式。如果始终使用经济模式，则碳粉使用时间可能要比碳粉盒中机械部件的寿命还要长。如果打印质量开始降低到无法接受的程度，请考虑更换碳粉盒。

1. 在打印机控制面板的主屏幕上，打开[设置](#)菜单。
2. 打开以下菜单：
  - [复印/打印](#)
  - [默认打印选项](#)
  - [经济模式](#)
3. 选择[打开](#)或[关闭](#)可启用或禁用该功能。

## 设置睡眠计时器并配置打印机，以使用 1 瓦或更少电量

睡眠设置将影响打印机用电量的多少、唤醒/睡眠时间、打印机进入睡眠模式的迅速程度以及打印机从睡眠模式唤醒的迅速程度。

要将打印机配置在在睡眠模式中使用 1 瓦或更低功率，则输入不活动之后睡眠和睡眠后自动关闭的时间。

1. 在打印机控制面板的主屏幕上，打开[设置](#)菜单。
2. 打开以下菜单：
  - [常规](#)
  - [电能设置](#)
  - [睡眠设置](#)
3. 选择[不活动之后睡眠](#)，可指定打印机处于非活动状态达到几分钟后将进入睡眠模式。输入相应的时间段。
4. 选择[睡眠后自动关闭](#)，可使打印机在睡眠一段时间后进入深度省电模式。输入相应的时间段。

 **注：**默认情况下，本打印机会从自动关闭中唤醒，以响应除 USB 或 Wi-Fi 之外的任何活动；但也可以将其设置为只能通过开/关按钮唤醒。

5. 要达到更好的节能效果，请选择[不活动后关机](#)选项，并选择一个时间段。如果在这段时间内没有活动，打印机将完全关机。
6. 选择[完成](#)以保存这些设置。

## 设置睡眠时间表

使用[睡眠时间表](#)功能将打印机配置为在一周的特定星期的特定时间自动被唤醒或进入睡眠模式。

1. 在打印机控制面板的主屏幕上，打开[设置](#)菜单。
2. 打开以下菜单：
  - [常规](#)
  - [节能设置](#)
  - [睡眠时间表](#)
3. 选择[新事件](#)按钮，然后选择要安排的事件类型：[唤醒事件](#)或[睡眠事件](#)。
4. 对于唤醒或睡眠事件，为事件配置一周的具体星期和时间。选择[保存](#)以保存设置。





---

## 2 如何使用

- [装入纸张](#)
- [打印任务](#)
- [通过 USB 端口打印](#)
- [在打印机上存储打印作业以供以后打印或私人打印](#)

有关详细信息，请参阅：

在文档发布时，以下信息正确无误。有关最新信息，请参阅 [www.hp.com/support/ljE82500mfp](http://www.hp.com/support/ljE82500mfp), [www.hp.com/support/colorljE87600mfp](http://www.hp.com/support/colorljE87600mfp)。

HP 的打印机全包帮助包括以下信息：

- 安装和配置
- 学习和使用
- 解决问题
- 下载软件和固件更新
- 加入支持论坛
- 查找保修和监管信息

# 装入纸张

## 简介

**⚠ 注意：**请勿一次伸出多个纸盘。

请勿使用纸盘作为阶梯。

闭合时，手远离纸盘。

移动打印机时，必须合上所有纸盘。

## 将纸张装入纸盘 1

### 简介

下文介绍了如何将纸张装入纸盘 1。该纸盘最多可容纳 100 页 75 克/平方米的纸张或 10 个信封。

**📄 注：**打印之前，请先在打印驱动程序中选择正确的纸张类型。

1. 打开纸盘 1。



2. 抽出纸盘延伸板以支撑纸张。



3. 使用调整栓将纸张导板展开至正确尺寸处，然后将纸张装入纸盘。

确保纸张位于纸张导板上表明纸张满的线条之下。

**注：**最大堆叠高度为 10 毫米，相当于大约 100 页 75 克/平方米纸的纸张高度。



4. 使用调整栓调整侧面导板，使其轻轻接触纸叠，但不要压弯纸张。



## 使用备用信头纸模式

使用**备用信头纸模式**功能后，无论您是在纸张一面还是两面进行打印，都可以始终按相同方式为所有打印作业装入信头纸或预打印纸。使用此模式时，请按自动进行双面打印的方式装入纸张。

要使用此功能，请使用打印机控制面板菜单启用此功能。

### 使用打印机控制面板菜单启用备用信头纸模式

1. 在打印机控制面板的主屏幕上，选择**设置**。
2. 打开以下菜单：

- 复印/打印
- 管理纸盘
- 备用信头纸模式

3. 选择开。

## 将纸张装入纸盘 2

### 简介

以下信息介绍如何将纸张装入纸盘 2 和纸盘 3。这些纸盘最多可容纳 520 页 75 克/平方米的纸张。

**⚠ 注意：**纸盘 2 和纸盘 3 的装纸步骤相同。在此仅演示纸盘 2。

1. 打开纸盘。

**注：**正在使用此纸盘时，请勿将其打开。



2. 装入纸张前，请按住后纸张宽度导板上的蓝色锁定/解锁切换开关，同时捏紧前纸张宽度导板上的蓝色调整栓，然后将导板滑动到完全打开位置，以调整纸张宽度导板。



3. 向内推蓝色调整门的底部并将纸张长度导板滑至所使用的纸张尺寸处，以调整纸张长度导板。



4. 在纸盘中装入纸张。



5. 将纸张长度和纸张宽度导板滑到所使用的纸张尺寸位置。检查纸张以确认导板只是紧靠纸叠而未将纸叠压弯。

**注：**请不要将纸张导板调整到紧贴纸叠。将其调整到纸盘中的凹口或标记位置。

**注：**为防止卡纸，请将纸张导板调整到正确的纸张尺寸处，并且不要将纸盘装得过满。确保纸叠顶部在纸盘已满标志下面。



6. 合上纸盘。



7. 打印机控制面板上显示纸盘配置信息。
8. 选择**确定**以接受检测到的类型和尺寸，或选择**修改**以选择其他纸张尺寸或类型。

对于自定义尺寸的纸张，在打印机控制面板上出现提示后，指定纸张的 X 和 Y 方向的尺寸。

## 使用备用信头纸模式

使用**备用信头纸模式**功能后，无论您是在纸张一面还是两面进行打印，都可以始终按相同方式为所有打印作业装入信头纸或预打印纸。使用此模式时，请按自动进行双面打印的方式装入纸张。

要使用此功能，请使用打印机控制面板菜单启用此功能。

## 使用打印机控制面板菜单启用交替信头纸模式

1. 在打印机控制面板的主屏幕上，选择[设置](#)。
2. 打开以下菜单：
  - [复印/打印](#)
  - [管理纸盘](#)
  - [备用信头纸模式](#)
3. 选择开。



# 打印任务

## 打印任务 (Windows)

### 如何打印 (Windows)

下列步骤介绍了适用于 Windows 的基本打印过程。

1. 从软件程序中，选择**打印**选项。
2. 从打印机列表中选择本打印机。要更改设置，请单击**属性**或**首选项**按钮以打开打印驱动程序。

 **注：** 按钮的名称因不同的软件程序而异。

 **注：** 在 Windows 10、8.1 和 8 中，这些应用程序的布局与功能将不同于下面针对桌面应用程序所述的内容。要从“开始”屏幕应用程序访问打印功能，请完成以下步骤：

- **Windows 10：** 选择**打印**，然后选择打印机。
- **Windows 8.1 或 8：** 选择**设备**，选择**打印**，然后选择打印机。

对于 HP PCL-6 V4 驱动程序，当选择**更多设置**后，HP AiO Printer Remote 应用程序会下载其他驱动程序功能。

 **注：** 有关更多信息，请单击打印驱动程序的帮助 (?) 按钮。

3. 单击打印驱动程序中的选项卡以配置可用选项。例如，在**完成**选项卡中设置纸张方向，并在**纸张/质量**选项卡中设置纸张来源、纸张类型、纸张尺寸和质量设置。
4. 单击**确定**按钮以返回**打印**对话框。在此屏幕上选择要打印的份数。
5. 单击**打印**按钮以打印作业。

## 自动执行双面打印 (Windows)

为安装了自动双面打印器的打印机使用此步骤。如果打印机没有安装自动双面打印器，或者要在双面打印器不支持的纸张类型上进行打印，您可以手动进行双面打印。

1. 从软件程序中，选择**打印**选项。
2. 从打印机列表中选择打印机，然后单击**属性**或**首选项**按钮以打开打印驱动程序。

---

 **注：**按钮的名称因不同的软件程序而异。

 **注：**在 Windows 10、8.1 和 8 中，这些应用程序的布局与功能将不同于下面针对桌面应用程序所述的内容。要从“开始”屏幕应用程序访问打印功能，请完成以下步骤：

- **Windows 10：**选择**打印**，然后选择打印机。
- **Windows 8.1 或 8：**选择**设备**，选择**打印**，然后选择打印机。

对于 HP PCL-6 V4 驱动程序，当选择**更多设置**后，HP AiO Printer Remote 应用程序会下载其他驱动程序功能。

---

3. 单击**装订**标签。
4. 选择**双面打印**。单击**确定**按钮关闭**文档属性**对话框。
5. 在**打印**对话框中，单击**打印**以打印作业。

## 每张打印多页 (Windows)

1. 从软件程序中，选择**打印**选项。
2. 从打印机列表中选择打印机，然后单击**属性**或**首选项**按钮以打开打印驱动程序。

---

 **注：**按钮的名称因不同的软件程序而异。

 **注：**在 Windows 10、8.1 和 8 中，这些应用程序的布局与功能将不同于下面针对桌面应用程序所述的内容。要从“开始”屏幕应用程序访问打印功能，请完成以下步骤：

- **Windows 10：**选择**打印**，然后选择打印机。
- **Windows 8.1 或 8：**选择**设备**，选择**打印**，然后选择打印机。

对于 HP PCL-6 V4 驱动程序，当选择**更多设置**后，HP AiO Printer Remote 应用程序会下载其他驱动程序功能。

---

3. 单击**装订**标签。
4. 从**每张打印页数**下拉菜单选择每张打印页数。
5. 选择正确的**打印页面边框**、**页面顺序**和**方向**选项。单击**确定**按钮关闭**文档属性**对话框。
6. 在**打印**对话框中，单击**打印**以打印作业。

## 选择纸张类型 (Windows)

1. 从软件程序中，选择**打印**选项。
2. 从打印机列表中选择打印机，然后单击**属性**或**首选项**按钮以打开打印驱动程序。

---

 **注：**按钮的名称因不同的软件程序而异。

 **注：**在 Windows 10、8.1 和 8 中，这些应用程序的布局与功能将不同于下面针对桌面应用程序所述的内容。要从“开始”屏幕应用程序访问打印功能，请完成以下步骤：

- **Windows 10：**选择**打印**，然后选择打印机。
- **Windows 8.1 或 8：**选择**设备**，选择**打印**，然后选择打印机。

对于 HP PCL-6 V4 驱动程序，当选择**更多设置**后，HP AiO Printer Remote 应用程序会下载其他驱动程序功能。

---

3. 单击**纸张/质量**标签。
4. 从**纸张类型**下拉列表中选择纸张类型。
5. 单击**确定**按钮关闭**文档属性**对话框。在**打印**对话框中，单击**打印**以打印作业。

如果需要配置纸盘，打印机控制板上会显示纸盘配置信息。

6. 将指定类型和尺寸的纸张装入纸盘，然后合上纸盘。
7. 轻触**确定**按钮接受检测到的尺寸和类型或轻触**修改**按钮选择其他纸张尺寸或类型。
8. 选择正确的尺寸和类型，然后轻触**确定**按钮。

## 其它打印任务

请访问 [www.hp.com/support/ljE82500mfp](http://www.hp.com/support/ljE82500mfp), [www.hp.com/support/colorljE87600mfp](http://www.hp.com/support/colorljE87600mfp)。

有可用于执行特定打印任务的说明，例如：

- 创建和使用打印快捷方式或预置
- 选择纸张尺寸或使用自定义纸张尺寸
- 选择页面方向
- 创建小册子
- 缩放页面以适合指定的纸张尺寸
- 在不同纸张上打印文档第一页或最后一页
- 在文档上打印水印
- 在文档上打印戳记

## 打印任务 (OS X)

### 如何打印 (OS X)

以下步骤说明了 OS X 的基本打印流程。

1. 单击**文件**菜单，然后单击**打印**选项。
2. 选择打印机。
3. 单击**显示详细信息**或**份数和页数**，然后选择其他菜单以调整打印设置。

---

 **注：**项目的名称因不同的软件程序而异。

---

4. 单击**打印**按钮。

### 自动执行双面打印 (OS X)

---

 **注：**此信息适用于带有自动双面打印器的打印机。

 **注：**如果您安装了 HP 打印驱动程序，则可使用此功能。如果您使用的是 AirPrint，则可能无法使用此功能。

---

1. 单击**文件**菜单，然后单击**打印**选项。
2. 选择打印机。
3. 单击**显示详细信息**或**份数和页数**，然后单击**布局**菜单。

---

 **注：**项目的名称因不同的软件程序而异。

---

4. 从**双面**下拉列表中选择一个装订选项。
5. 单击**打印**按钮。

## 每张打印多页 (OS X)

1. 单击**文件**菜单，然后单击**打印**选项。
2. 选择打印机。
3. 单击**显示详细信息**或**份数和页数**，然后单击**布局**菜单。

---

 **注：**项目的名称因不同的软件程序而异。

---

4. 从**每张页数**下拉列表中，选择要在每张纸上打印的页数。
5. 在**布局方向**区域中，选择页面在纸张上的放置顺序和位置。
6. 在**边框**菜单中，选择要在纸张上每页周围打印的边框类型。
7. 单击**打印**按钮。

## 选择纸张类型 (OS X)

1. 单击**文件**菜单，然后单击**打印**选项。
2. 选择打印机。
3. 单击**显示详细信息**或**份数和页数**，然后单击**介质/质量**菜单或**纸张/质量**菜单。

---

 **注：**项目的名称因不同的软件程序而异。

---

4. 选择**介质/质量**或**纸张/质量**选项。

---

 **注：**此列表包含可用的主选项集。某些选项并不是在所有打印机上都可用。

---

- **介质类型：**根据打印作业所需的纸张类型选择此选项。
- **打印质量：**选择打印作业的分辨率级别。
- **边到边打印：**选择此选项以靠近纸张边缘打印。
- **经济模式：**选择此选项可以在打印文档草稿时节省墨水。

5. 单击**打印**按钮。

## 其它打印任务

请访问 [www.hp.com/support/ljE82500mfp](http://www.hp.com/support/ljE82500mfp), [www.hp.com/support/colorljE87600mfp](http://www.hp.com/support/colorljE87600mfp)。

有可用于执行特定打印任务的说明，例如：

- 创建和使用打印快捷方式或预置
- 选择纸张尺寸或使用自定义纸张尺寸
- 选择页面方向
- 创建小册子
- 缩放页面以适合指定的纸张尺寸

- 在不同纸张上打印文档第一页或最后一页
- 在文档上打印水印
- 在文档上打印戳记

# 通过 USB 端口打印

## 简介

打印机具备直接 USB 打印功能，因此无需从计算机发送，即可快速打印文件。打印机可接受插入到控制面板附近 USB 端口中的标准 USB 闪存驱动器。它支持以下类型的文件：

- .pdf
- .prn
- .pcl
- .ps
- .cht



## 启用 USB 端口进行打印

默认情况下，USB 端口已禁用。使用此功能前，请启用 USB 端口。使用以下方法之一启用此端口：

### 方法 1：从打印机控制面板菜单启用 USB 端口

1. 在打印机控制面板的主页屏幕上滑动，直至显示**设置**菜单。轻触**设置**图标以打开菜单。
2. 打开以下菜单：
  - **USB 设置**
  - **“从 USB 驱动器打印” 设置**
  - **启用从 USB 驱动器打印**
3. 选择**启用**选项。

### 方法 2：从 HP 嵌入式 Web 服务器启用 USB 端口（仅限联网的打印机）

1. 打开 HP 嵌入式 Web 服务器 (EWS):
  - a. 在打印机控制面板的主屏幕上，轻触“信息”  图标，然后轻触“网络”  图标以显示 IP 地址或主机名。
  - b. 打开 Web 浏览器，然后在地址行中，按照打印机控制面板上所示键入该 IP 地址或主机名称。按计算机键盘上的 **Enter** 键。随后将打开 EWS。

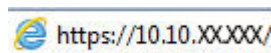

 **注：**如果 Web 浏览器显示一条消息，指示访问该网站可能不安全，则选择继续浏览该网站的选项。访问此网站不会损害计算机。

2. 单击**复印/打印**标签。
3. 在屏幕的左侧，单击**从 USB 检索设置**。
4. 选中**启用从 USB 检索**复选框。
5. 单击**应用**。

## 从 USB 闪存驱动器上打印

1. 将 U 盘插入直接 USB 端口。

 **注：**端口可能已被遮盖。对于某些打印机，此盖板已翻开。对于其他打印机，请平直拉出盖板以将其卸下。

---

2. 在打印机控制面板的主屏幕上，选择**打印**。
3. 选择**从 USB 驱动器打印**。
4. 轻触**选择**，然后选择要打印文档的名称。轻触**选择**。

 **注：**该文档可能位于某个文件夹中。打开所需的文件夹。

---

5. 要调整份数，请轻触屏幕左下角中的份数字段。使用键盘输入要打印的份数。
6. 选择**打印**以打印文档。



# 在打印机上存储打印作业以供以后打印或私人打印

## 简介

以下信息介绍了有关创建和打印存储在打印机中的文档的过程。这些作业可以在以后打印或私人打印。

- [创建存储的作业 \(Windows\)](#)
- [创建存储的作业 \(macOS\)](#)
- [打印存储的作业](#)
- [删除存储的作业](#)
- [用于作业统计目的而发送到打印机的信息](#)

## 创建存储的作业 (Windows)

将作业存储在打印机中以便私人打印或延迟打印。

1. 从软件程序中，选择**打印**选项。
2. 从打印机列表中选择打印机，然后选择**属性**或**首选项**（名称因不同的软件程序而异）。

---

 **注：**按钮的名称因不同的软件程序而异。

 **注：**在 Windows 10、8.1 和 8 中，这些应用程序的布局与功能将不同于下面针对桌面应用程序所述的内容。要从“开始”屏幕应用程序访问打印功能，请完成以下步骤：

- **Windows 10：**选择**打印**，然后选择打印机。
- **Windows 8.1 或 8：**选择**设备**，选择**打印**，然后选择打印机。

对于 HP PCL-6 V4 驱动程序，当选择**更多设置**后，HP AiO Printer Remote 应用程序会下载其他驱动程序功能。

---

3. 单击**作业存储**选项卡。
4. 选择**作业存储模式**选项。
  - **审阅待打印：**打印并校对一份作业，然后打印多份。
  - **私人作业：**在打印机控制面板请求该作业之前，该作业不会打印。对于此作业存储模式，您可以选择**将作业设为私人/安全**中的某一选项。如果为作业指定了个人识别码 (PIN)，则必须通过控制面板提供必要的 PIN。如果您对作业加密，在控制面板必须提供必需的密码。在打印作业之后，此作业将从内存中删除，如果打印机断电，此作业将丢失。
  - **快速复印：**打印请求的作业份数，然后将作业副本存储在打印机内存中以便稍后再次打印。
  - **存储的作业：**将作业存储在打印机上，允许其他用户随时打印此作业。对于此作业存储模式，您可以选择**将作业设为私人/安全**中的某一选项。如果为作业指定了个人识别码 (PIN)，则必须通过控制面板提供必要的 PIN。如果您对作业加密，打印作业的人必须通过控制面板提供必要的密码。
5. 要使用自定义用户名或作业名，请单击**自定义按钮**，然后输入用户名或作业名。

如果另一个存储作业已使用了该名称，请选择要使用的选项。

- **使用作业名 + (1-99):** 在作业名末尾附加一个唯一编号。
  - **替换现有文件:** 用新的存储作业覆盖现有的存储作业。
6. 单击**确定**按钮关闭**文档属性**对话框。在**打印**对话框中，单击**打印**按钮以打印作业。

## 创建存储的作业 (macOS)

将作业存储在打印机中以便私人打印或延迟打印。

1. 单击**文件**菜单，然后单击**打印**选项。
2. 在**打印机**菜单中选择此打印机。
3. 默认情况下，打印驱动程序显示**份数和页数**菜单。打开菜单下拉列表，然后单击**作业存储**菜单。
4. 在**模式**下拉列表中，选择存储的作业类型。
  - **审阅待打印:** 打印并校对一份作业，然后打印多份。
  - **私人作业:** 在有人通过打印机控制面板请求该作业之前，作业不会打印。如果为作业指定了个人识别码 (PIN)，则必须通过控制面板提供必要的 PIN。在打印作业之后，此作业将从内存中删除，如果打印机断电，此作业将丢失。
  - **快速复印:** 打印请求的作业份数，然后将作业副本存储在打印机内存中以便稍后再次打印。
  - **存储的作业:** 将作业存储在打印机上，允许其他用户随时打印此作业。如果为作业指定了个人识别码 (PIN)，要打印此作业的人员必须通过控制面板提供必要的 PIN。
5. 要使用自定义用户名或作业名，请单击**自定义**按钮，然后输入用户名或作业名。

如果另一个存储作业已使用了该名称，请选择要使用的选项。

  - **使用作业名 + (1-99):** 在作业名末尾附加一个唯一编号。
  - **替换现有文件:** 用新的存储作业覆盖现有的存储作业。
6. 如果在步骤 4 中选择了**存储的作业**或**私人作业**选项，则可使用 PIN 保护作业。在**使用 PIN 打印**字段键入 4 位数字。当其他人试图打印此作业时，打印机将提示其输入此 PIN 码。
7. 单击**打印**按钮处理作业。

## 打印存储的作业

使用此过程打印位于打印机上作业存储文件夹中的文档。

1. 从打印机控制面板的主屏幕中，选择**打印**，然后选择**从作业存储打印**。
2. 在**要打印的存储作业**下，选择**选择**，然后选择保存文档的文件夹。
3. 选择文档，然后轻触**选择**。

如果文档是私有，请在**密码**字段中输入 4 位数的 PIN，然后选择**确定**。
4. 要调整份数，请选择**打印**按钮左侧的框，然后从打开的小键盘中选择份数。选择“关闭”按钮以关闭小键盘。
5. 选择**打印**以打印文档。

## 删除存储的作业

当不再需要时，您可以删除已保存至打印机的文档。您还可以调整打印机存储的最大作业数。

- [删除存储在打印机上的作业](#)
- [更改作业存储限制](#)

### 删除存储在打印机上的作业

按这些过程删除存储在打印机内存中的作业。

1. 在打印机控制面板的主屏幕上，选择[打印](#)。
2. 选择[从作业存储打印](#)。
3. 选择[选择](#)，然后选择存储作业的文件夹名称。
4. 选择作业的名称。
5. 选择垃圾桶  按钮以删除作业。

如果作业为私有或加密，请输入 PIN 或密码，然后选择[确定](#)。

6. 选择确认提示上的[删除作业](#)。

### 更改作业存储限制

在将新作业存储到打印机内存时，打印机将会覆盖以前具有相同用户和作业名的作业。如果尚未按相同用户名和作业名称存储作业，并且打印机需要更多空间，则打印机可能会删除其他存储的作业，从最早的开始。按这些步骤更改打印机可存储的作业数量：

1. 从打印机控制面板的主屏幕中，选择[设置](#)。
2. 打开以下菜单：
  - [复印/打印或打印](#)
  - [管理存储的作业](#)
  - [临时作业存储限制](#)
3. 使用键盘输入打印机存储的作业数。
4. 选择[完成](#)以保存设置。

### 用于作业统计目的而发送到打印机的信息

从客户端（如 PC）驱动程序发出的打印作业可能会将个人信息发送至 HP 打印和成像设备。此类信息可能包括但不限于产生该作业的用户名和客户端名称，这类信息由打印设备管理员决定，并且可能用于作业统计之目的。使用作业存储功能时，同样的信息也可能在打印设备的大容量存储设备（如磁盘驱动器）的相关作业中保存。



---

## 3 复印

### 有关详细信息，请参阅

- [复印](#)
- [双面复印](#)
- [复印时使用的其它选项](#)
- [其它复印任务](#)

在文档发布时，以下信息正确无误。

如需获得视频帮助，请访问 [www.hp.com/videos/LaserJet](http://www.hp.com/videos/LaserJet)。

有关最新信息，请参阅 [www.hp.com/support/ljE82500mfp](http://www.hp.com/support/ljE82500mfp), [www.hp.com/support/colorljE87600mfp](http://www.hp.com/support/colorljE87600mfp)。

HP 的打印机全包帮助包括以下信息：

- 安装和配置
- 学习和使用
- 解决问题
- 下载软件和固件更新
- 加入支持论坛
- 查找保修和监管信息

# 复印

1. 将文档正面朝下放到扫描仪玻璃板上，或将其正面朝上放到文档进纸器中，然后调整纸张导板使其适合文档的尺寸。
2. 在打印机控制面板的主屏幕上，选择**复印**。
3. 在**选项**窗格中，选择份数。
4. 选择**优化文本/图片**以根据要复印的图像类型进行优化：文本、图形或照片。选择一个预定义选项。
5. 使用预览功能之前，设置带黄色三角形标记的选项。

 **注：**预览扫描后，这些选项被移出主**选项**列表，并汇总于**预扫描选项**列表中。要更改上述任一选项，请放弃预览并从头开始。

使用预览功能为可选步骤。

6. 轻触屏幕右侧窗格以预览文档。在预览屏幕中，使用屏幕右侧的按钮调整预览选项，以及重新排列、旋转、插入或取出纸张。



使用这些按钮可在两页视图和缩略图视图之间切换。缩略图视图比两页视图提供了更多选项。



使用这些按钮可放大或缩小选定的页面。

**注：**要使用这些按钮，一次只能选择一页。



使用此按钮可以将页面旋转 180 度。

**注：**此按钮只在缩略图视图中可用。



使用此按钮可删除选定的页面。

**注：**此按钮只在缩略图视图中可用。



使用这些按钮可重新排列文档中的页面。选择一个或多个页面，然后将其左移或右移。

**注：**这些按钮只在缩略图视图中可用。





使用该按钮可向文档添加页面。打印机会提示扫描其它页面。



使用此按钮可清除在预览中所做的更改并从头开始。

---

7. 当文档就绪时，轻触[开始](#)以开始复印。

## 双面复印

1. 将文档正面朝下放到扫描仪玻璃板上，或将其正面朝上放到文档进纸器中，然后调整纸张导板使其适合文档的尺寸。
2. 在打印机控制面板的主屏幕上，选择**复印**。
3. 在**选项**窗格中，选择**原件面数**，然后选择描述原文档的选项：
  - 使用**自动检测**以检测原件是单面还是双面打印。
  - 如果原件是单面打印，则使用**单面**。
  - 如果原件是页面右/左边翻转（象书籍一样），则使用**双面（书籍样式）**。如果图像是纵向，则输出件在页面长边翻转。如果图像是横向，则输出件在页面短边翻转。
  - 如果原件是页面顶边/底边翻转（象日历一样），则使用**双面（翻转样式）**。如果图像是纵向，则输出件在页面短边翻转。如果图像是横向，则输出件在页面长边翻转。
4. 请选择“输出面数”，然后选择以下选项之一：
  - **匹配原件**：输出件的格式与原件格式相一致。例如，如果原件是单面打印，则输出件也为单面打印。然而，如果管理员限制了单面打印，但原件是单面打印，则输出件将采用双面书籍样式打印。
  - **单面**：输出件将为单面打印。然而，如果管理员限制了单面打印，则输出件将采用双面书籍样式打印。
  - **双面（书籍样式）**：输出件将在页面右/左边翻转，象书籍一样。如果图像是纵向，则输出件在页面长边翻转。如果图像是横向，则输出件在页面短边翻转。
  - **双面（翻转样式）**：输出件将在页面顶边/底边翻转，象日历一样。如果图像是纵向，则输出件在页面短边翻转。如果图像是横向，则输出件在页面长边翻转。
5. 使用预览功能之前，设置带黄色三角形标记的选项。

 **注：**预览扫描后，这些选项被移出主**选项**列表，并汇总于**预扫描选项**列表中。要更改上述任一选项，请放弃预览并从头开始。

使用预览功能为可选步骤。

6. 轻触屏幕右侧窗格以预览文档。在预览屏幕中，使用屏幕右侧的按钮调整预览选项，以及重新排列、旋转、插入或取出纸张。



使用这些按钮可在两页视图和缩略图视图之间切换。缩略图视图比两页视图提供了更多选项。







使用这些按钮可放大或缩小选定的页面。

**注：** 要使用这些按钮，一次只能选择一页。



使用此按钮可以将页面旋转 180 度。

**注：** 此按钮只在缩略图视图中可用。



使用此按钮可删除选定的页面。

**注：** 此按钮只在缩略图视图中可用。



使用这些按钮可重新排列文档中的页面。选择一个或多个页面，然后将其左移或右移。

**注：** 这些按钮只在缩略图视图中可用。



使用该按钮可向文档添加页面。打印机会提示扫描其它页面。



使用此按钮可清除在预览中所做的更改并从头开始。

7. 当文档就绪时，轻触 **开始** 以开始复印。

## 复印时使用的其它选项

复印时选项列表中的以下设置可用。

 **注：**下表包含适用于 HP Enterprise MFP 打印机的主选项集。某些选项并不是在所有打印机上都可用。

份数	指定要制作的份数。
装入并保存设置	<p>装入快速设置：从保存的快速设置装入复印设置。</p> <p><b>注：</b>使用 HP 嵌入式 Web 服务器创建和保存快速设置。</p> <p>保存默认值：将选项列表中的当前设置保存为默认设置供将来的复印作业使用。</p>
面数	指示原文档是单面打印还是双面打印，以及副本应打印在一面还是两面上。
彩色/黑白	指定是以彩色、黑色和灰色或仅使用黑色打印复印件。
仅限彩色打印机。	
订书钉	指定订书钉的位置。
仅限带自动装订附件的打印机。此功能不适用于带便捷订书机的打印机。	
装订/打孔	指定所打的孔数和位置。
仅限带打孔附件的打印机。	
扫描模式	<p><b>标准文档：</b>通过文档进纸器扫描一页或一叠页面，或在平板玻璃板上页页扫描。</p> <p><b>书籍模式：</b>扫描打开的书籍并将书籍的每页输出到不同页面。</p> <p><b>双面 ID 复印：</b>在平板玻璃板上扫描身份证的每一面，并将其输出到一页中。扫描第一面后，打印机提示将第二面放在玻璃板上的正确位置。</p>
缩小/放大	缩小或放大所扫描文档的尺寸。
原件尺寸	指定文档原件的纸张尺寸。
纸张选择	指定复印件的纸张尺寸和类型。
小册子	设置原扫描图像的格式并将其重新排列成可作为小册子进行打印的页面。
内容方向	指定原件是纵向还是横向打印。
每张页数	将多张纸复印到一张纸中。选择每张一页、两页或四页。
出纸槽	指定当打印机出纸槽配置为邮箱模式时要为作业使用哪个出纸槽。
仅限带多个出纸槽的打印机。	<b>注：</b> 当出纸槽配置为堆栈器模式或功能分隔器模式时，不显示此选项。
送纸道	选择送纸道：
仅限配有在送纸道中翻页的选件的打印机。	<p><b>面朝上(最直通道)：</b>将页面按放入文档进纸器的相反顺序输出到纸槽中。</p> <p><b>面朝下(正确顺序)：</b>将页面按放入文档进纸器的相同顺序堆叠。</p>

<p><b>图像调整</b></p>	<p><b>清晰度:</b> 让图像更清晰或更模糊。例如, 增加清晰度可让文本显示地更加轮廓分明, 而减小清晰度则可让照片显示地更平滑。</p> <p><b>深浅度:</b> 增加或减少扫描图像中颜色的黑白用量。</p> <p><b>对比度:</b> 增加或减少页面上最浅和最深的颜色之间的色差。</p> <p><b>背景清除:</b> 清除扫描图像背景的模糊颜色。例如, 如果使用彩色纸打印文档原件, 则使用该功能可增亮背景, 而不会影响图像的暗度。</p> <p><b>自动调整色调:</b> 仅限 Flow 打印机。打印机将<b>暗度</b>、<b>对比度</b>和<b>背景清理</b>设置自动调整为最适合所扫描文档的值。</p>
<p><b>优化文本/图片</b></p>	<p>针对扫描的图像类型优化作业: 文本、图形或照片。</p>
<p><b>边到边</b></p>	<p>比正常允许的间距更靠近纸张边缘扫描和打印复印件。靠近纸张边缘打印可能导致产生某些打印质量问题。</p>
<p><b>清除边缘</b></p>	<p>清除污损, 如可通过清除扫描图像的边缘消除黑边或订书钉痕迹。</p>
<p><b>自动分页</b></p>	<p>为文档制作多个副本时, 按与原文档相同的顺序组合每组页面。</p>
<p><b>自动摆正</b></p> <p><b>注:</b> 仅限 Flow 型号。</p> <p>此功能不适用于所有固件版本。您可能需要更新打印机固件才能使用此功能。</p>	<p>自动摆正扫描图像。</p>
<p><b>禁止空白页</b></p> <p><b>注:</b> 此功能不适用于所有固件版本。您可能需要更新打印机固件才能使用此功能。</p>	<p>可从扫描图像中排除文档原件中的空白页。当扫描双面打印的页面时, 该功能将非常有用, 以便您从所得到的扫描文档中消除空白页。</p>
<p><b>重张进纸检测</b></p>	<p>启用或禁用多页进纸检测功能。如果启用, 当打印机检测到文档进纸器一次送入的纸张超过一页时, 扫描将停止。如果禁用, 则当检测到多页进纸时继续扫描, 以允许扫描粘在一起的页面、带有自粘便笺的原件或厚纸张。</p>

## 其它复印任务

请访问 [www.hp.com/support/ljE82500mfp](http://www.hp.com/support/ljE82500mfp), [www.hp.com/support/colorljE87600mfp](http://www.hp.com/support/colorljE87600mfp)。

提供了可用于执行特定复印任务的说明，例如：

- 从书籍或其他装订文档复印或扫描页面
- 复印尺寸不同的文档
- 复印或扫描标识卡的两面。
- 将文档复印或扫描成小册子格式

---

# 4 扫描

## 有关详细信息，请参阅

- [设置“扫描到电子邮件”](#)
- [设置“扫描到网络文件夹”](#)
- [设置“扫描到 USB 驱动器”](#)
- [设置“保存到 SharePoint®”（仅适用于 Flow 型号）](#)
- [创建快速设置](#)
- [将扫描的文档发送到一个或多个电子邮件地址](#)
- [扫描并发送到网络文件夹](#)
- [扫描并保存到 U 盘](#)
- [扫描时使用的其它选项](#)
- [HP JetAdvantage 企业解决方案](#)
- [其它扫描任务](#)

在文档发布时，以下信息正确无误。

如需获得视频帮助，请访问 [www.hp.com/videos/LaserJet](http://www.hp.com/videos/LaserJet)。

有关最新信息，请参阅 [www.hp.com/support/ljE82500mfp](http://www.hp.com/support/ljE82500mfp), [www.hp.com/support/colorljE87600mfp](http://www.hp.com/support/colorljE87600mfp)。

HP 的打印机全包帮助包括以下信息：

- 安装和配置
- 学习和使用
- 解决问题
- 下载软件和固件更新
- 加入支持论坛
- 查找保修和监管信息

# 设置“扫描到电子邮件”

- [简介](#)
- [开始之前](#)
- [第 1 步：访问 HP 嵌入式 Web 服务器 \(EWS\)](#)
- [第 2 步：配置网络标识设置](#)
- [第 3 步：配置“发送到电子邮件”功能](#)
- [第 4 步：配置“快速设置”（可选）](#)
- [第 5 步：设置“发送到电子邮件”以使用 Office 365 Outlook（可选）](#)

## 简介

打印机配有一项可供其扫描文档并将文档发送到一个或多个电子邮件地址的功能。要使用此扫描功能，打印机必须连接网络，经过配置后才能使用此功能。有两种方法可以配置“扫描到电子邮件”，使用[扫描到电子邮件设置向导](#)可进行基本配置，使用[电子邮件设置](#)可进行高级配置。使用以下信息设置扫描到电子邮件功能。

## 开始之前

要设置扫描到电子邮件功能，打印机必须具有处于活动状态的网络连接。



开始配置过程之前，管理员需要获得以下信息。

- 打印机的管理访问权限
- DNS 后缀（例如 companyname.com）
- SMTP 服务器（例如 smtp.mycompany.com）

 **注：**如果您不知道 SMTP 服务器名称、SMTP 端口号或验证信息，请联系电子邮件/Internet 服务提供商或系统管理员，以获得相关信息。通常可通过 Internet 搜索找到 SMTP 服务器名称和端口名称。例如，使用以下术语进行搜索，如“Gmail smtp 服务器名称”或“Yahoo smtp 服务器名称”。

- 对外发电子邮件消息的 SMTP 服务器身份验证要求，包括用于身份验证的用户名和密码（如适用）。

 **注：**有关电子邮件帐户的数字发送限制信息，请参阅电子邮件服务提供商的文档。如果您超出发送限制，某些提供商可能会暂时锁定您的帐户。

## 第 1 步：访问 HP 嵌入式 Web 服务器 (EWS)

1. 在打印机控制面板的主屏幕上，轻触“信息”  图标，然后轻触“网络”  图标以显示 IP 地址或主机名。

2. 打开 Web 浏览器，然后在地址行中，按照打印机控制面板上所示键入该 IP 地址或主机名称。按计算机键盘上的 **Enter** 键。随后将打开 EWS。

 <https://10.10.XXXXX/>

 **注：**如果 Web 浏览器显示一条消息，指示访问该网站可能不安全，则选择继续浏览该网站的选项。访问此网站不会损害计算机。

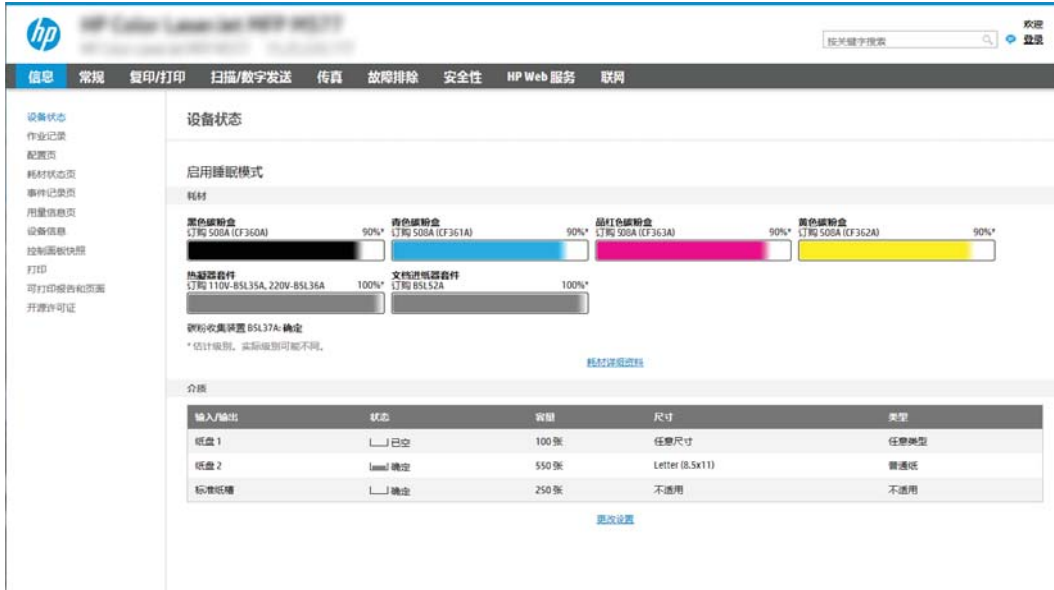

The screenshot displays the HP Embedded Web Server (EWS) interface. The top navigation bar includes links for 信息 (Information), 常规 (General), 复印/打印 (Copy/Print), 扫描/数字发送 (Scan/Digital Send), 传真 (Fax), 故障排除 (Troubleshooting), 安全性 (Security), HP Web 服务 (HP Web Services), and 联网 (Network). The main content area is titled "设备状态" (Device Status) and shows "启用睡眠模式" (Sleep Mode Enabled). Below this, there are four toner level indicators: 黑色碳粉盒 (Black Toner Cartridge) at 90%, 青色碳粉盒 (Cyan Toner Cartridge) at 90%, 品红色碳粉盒 (Magenta Toner Cartridge) at 90%, and 黄色碳粉盒 (Yellow Toner Cartridge) at 90%. There are also two paper tray indicators: 热敏纸 (Thermal Paper) at 100% and 文档纸 (Document Paper) at 100%. A table at the bottom shows paper tray details:

输入/输出	状态	容量	尺寸	类型
纸盘 1	已空	100 张	任意尺寸	任意类型
纸盘 2	已满	550 张	Letter (8.5x11)	普通纸
标准纸槽	已满	250 张	不适用	不适用

## 第 2 步：配置网络标识设置

 **注：**在 **网络** 标签上配置电子邮件设置属于高级流程，可能需要系统管理员的帮助。

1. 使用 EWS 顶部导航标签，单击 **联网**。

 **注：**有关配置网络设置以搭配 Office 365 进行使用的信息，[第 60 页的第 5 步：设置“发送到电子邮件”以使用 Office 365 Outlook（可选）](#)。

2. 在左侧导航窗格中，单击 **TCP/IP 设置**。可能需要提供用户名/密码才能访问 EWS 的 **网络标识** 标签。
3. 在 **TCP/IP 设置** 对话框中，单击 **网络标识** 标签。

4. 如果网络上需要提供 DNS，请在 **TCP/IP 域后缀** 区域中验证是否列出了正在使用的电子邮件客户端的 DNS 后缀。DNS 后缀为此格式：*companyname.com*、*gmail.com* 等。

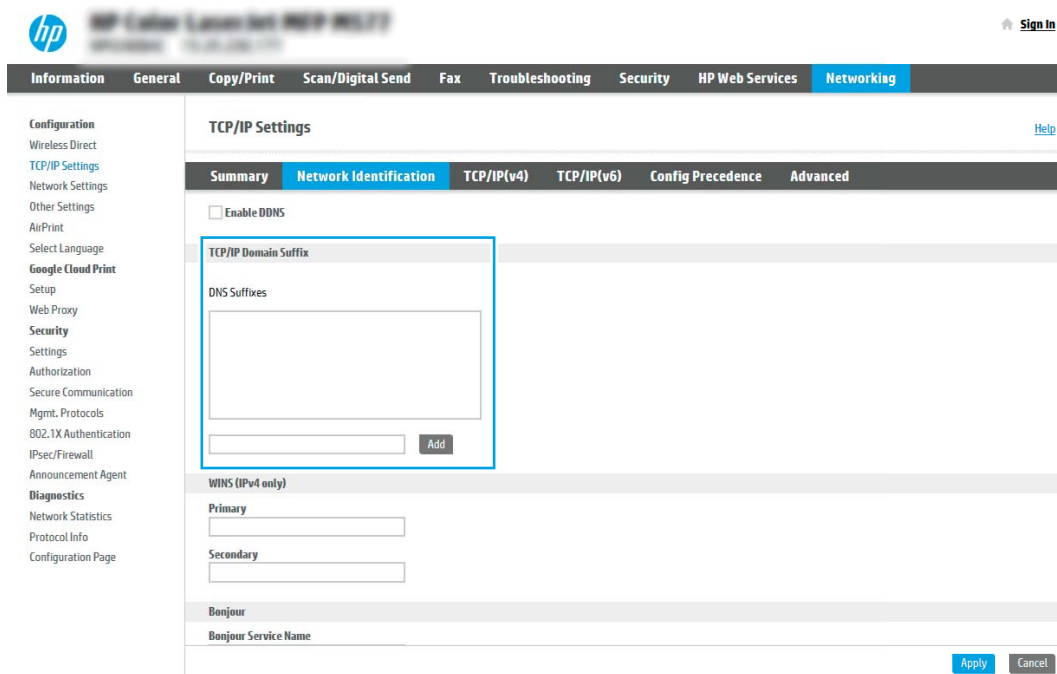

 **注：**如未设置域名后缀，请使用 IP 地址。

5. 单击**应用**。
6. 单击**确定**。

### 第 3 步：配置“发送到电子邮件”功能

有两个选项可以配置“发送到电子邮件”，使用**电子邮件设置向导**可进行基本配置，使用**电子邮件设置**可进行高级配置。使用以下选项配置“发送到电子邮件”功能：

- [方法 1：使用“电子邮件设置向导”进行基本配置](#)
- [方法 2：使用“电子邮件设置”进行高级配置](#)

#### 方法 1：使用“电子邮件设置向导”进行基本配置

此选项可打开 HP 嵌入式 Web 服务器 (EWS) 中的**电子邮件设置向导**以进行配置配置。

1. 使用 EWS 顶部导航标签，单击**扫描/数字发送**。
2. 在左侧导航窗格中，单击**发送电子邮件并扫描到网络文件夹快速设置向导**。



3. 在发送电子邮件并扫描到网络文件夹快速设置向导区域中，单击电子邮件设置链接。

 **注：**如果显示指示“扫描到电子邮件”功能被禁用的消息，单击**继续**以继续执行配置，在完成后启用“扫描到电子邮件”功能。



4. 在配置电子邮件服务器 (SMTP) 对话框中，选择以下某个选项并完成相应步骤：

**选项 1：使用已由电子邮件使用的服务器**

- ▲ 选择使用已由电子邮件使用的服务器，然后单击下一步。

**选项 2：搜索网络以查找外发电子邮件服务器**

 **注：**此选项仅查找防火墙内的外发 SMTP 服务器。

- 选择**搜索网络以查找外发电子邮件服务器**，然后单击下一步。
- 从**配置电子邮件服务器 (SMTP)**列表中选择相应的服务器，然后单击下一步。
- 选择描述服务器身份验证要求的选项：
  - **服务器不要求进行身份验证：**选择**服务器不要求进行身份验证**，然后单击下一步。
  - 或-
  - **服务器要求进行身份验证：**从下拉列表中，选择身份验证选项：
    - **通过控制面板登录后使用用户凭据进行连接：**选择**通过控制面板登录后使用用户凭据进行连接**，然后单击下一步。
    - 或-
    - **始终使用这些凭据：**选择**始终使用这些凭据**，输入用户名和密码，然后单击下一步。

### 选项 3: 添加 SMTP 服务器

- a. 选择**添加 SMTP 服务器**
- b. 输入**服务器名称和端口号**，然后单击**下一步**。

 **注:** 大多数情况下不需要更改默认端口号。

 **注:** 如果使用 Gmail 等托管 SMTP 服务，请从服务提供商的网站或其他来源验证 SMTP 地址、端口号和 SSL 设置。一般 Gmail 的 SMTP 地址为 smtp.gmail.com，端口号为 465，并且应该启用了 SSL。

请参考在线来源确认这些服务器设置在配置时均为最新状态并且有效。

- c. 选择相应的服务器身份验证选项:
    - **服务器不要求进行身份验证:** 选择**服务器不要求进行身份验证**，然后单击**下一步**。
    - 或-
    - **服务器要求进行身份验证:** 从**服务器要求进行身份验证**下拉列表中选择一个选项:
      - **通过控制面板登录后使用用户凭据进行连接:** 选择**通过控制面板登录后使用用户凭据进行连接**，然后单击**下一步**。
      - 或-
      - **始终使用这些凭据:** 选择**始终使用这些凭据**，输入**用户名和密码**，然后单击**下一步**。
5. 在**配置电子邮件设置**对话框中，输入关于发件人电子邮件地址的以下信息，然后单击**下一步**。

 **注:** 设置**发件人、主题和消息**字段时，如果取消选中**用户可编辑**复选框，用户在发送电子邮件时将无法在打印机的控制面板中编辑这些字段。

选项	说明
<b>发件人</b> (必填)	从 <b>发件人</b> 下拉列表中择以下选项之一: <ul style="list-style-type: none"><li>• <b>用户地址 (需要登录)</b></li><li>• <b>默认发件人:</b> 在<b>默认发件人电子邮件地址</b>和<b>默认显示名称</b>字段输入默认电子邮件地址和显示名称。</li></ul> <p><b>注:</b> 为打印机创建电子邮件帐户，并将此地址用于默认电子邮件地址。</p> <p><b>注:</b> 配置电子邮件功能，使用户必须先登录才能使用此功能。这可防止用户从不是自己的地址发送电子邮件。</p>
<b>主题</b> (可选)	为电子邮件消息提供默认主题行。
<b>消息</b> (可选)	创建自定义消息。  要为所有从打印机发送的电子邮件使用此消息，请取消选中用于 <b>消息</b> 的 <b>用户可编辑</b> 复选框。

6. 在**配置文件扫描设置**区域中，设置默认扫描首选项，然后单击**下一步**。

选项	说明
文件类型	<p>选择要用于扫描文档的默认文件类型:</p> <ul style="list-style-type: none"> <li>• PDF</li> <li>• JPEG</li> <li>• TIFF</li> <li>• MTIFF</li> <li>• XPS</li> <li>• PDF/A</li> </ul>
彩色/黑白	<p>选择要用于扫描文档的默认颜色设置:</p> <ul style="list-style-type: none"> <li>• 彩色</li> <li>• 黑色</li> <li>• 黑白/灰色</li> <li>• 自动检测</li> </ul>
质量和文件大小	<p>选择要用于扫描文档的默认输出质量:</p> <ul style="list-style-type: none"> <li>• 低 (小文件)</li> <li>• 中等</li> <li>• 高 (大文件)</li> </ul>
分辨率	<p>选择要用于扫描文档的默认扫描分辨率:</p> <ul style="list-style-type: none"> <li>• 75 dpi</li> <li>• 150 dpi</li> <li>• 200 dpi</li> <li>• 300 dpi</li> <li>• 400 dpi</li> <li>• 600 dpi</li> </ul>

7. 复查摘要区域，然后单击**完成**以完成设置。

## 方法 2: 使用“电子邮件设置”进行高级配置

1. 使用 EWS 顶部导航标签，单击**扫描/数字发送**，然后在左侧导航窗格中单击**电子邮件设置**。

 **注:** 默认情况下，“电子邮件设置”页将显示“扫描到电子邮件设置”的基本设置。要访问其它设置，请单击页面底部的**高级设置**。

2. 在**电子邮件设置**对话框中，选择**启用发送到电子邮件**复选框。如果未选中此复选框，则无法通过打印机控制面板使用该功能。





3. 在**外发电子邮件服务器 (SMTP)** 区域中，完成以下某个选项的相应步骤：

- 从显示的服务器中选中一个服务器
- 单击**添加**以启动 SMTP 向导。
  1. 在 SMTP 向导中，选择以下选项之一：
    - **选项 1：我知道我的 SMTP 服务器地址或主机名称：** 输入 SMTP 服务器的地址，然后单击**下一步**
    - **选项 2：如果您不知道 SMTP 服务器的地址，请选择搜索网络以查找外发电子邮件服务器，** 然后单击**下一步**。选择服务器，然后单击**下一步**。

 **注：** 如果已为其他打印机功能创建 SMTP 服务器，**使用其他功能已在使用的服务器**选项将显示。您可以选择并配置此选项，以将其用于电子邮件功能。

2. 在**设置连接至服务器所需的基本信息**对话框中，设置要使用的选项，然后单击**下一步**。

 **注：** 有些服务器在发送或接收大于 5 兆字节 (MB) 的电子邮件时会出现问题。通过在**如果大于 (MB) 则分割电子邮件**中输入数字可防止出现这些问题。

 **注：** 大多数情况下不需要更改默认端口号。但是，使用启用 SMTP SSL 协议选项时，必须使用端口 587。

 **注：** 如果使用 Google™ Gmail 作为电子邮件服务，则选中**启用 SMTP SSL 协议**复选框。通常，对于 gmail 而言，SMTP 地址为 smtp.gmail.com，端口号为 465，且 SSL 应处于启用状态。

请参考在线来源确认这些服务器设置在配置时均为最新状态并且有效。

3. 在**服务器身份验证要求**对话框中，选中描述服务器身份验证要求的选项：

- 服务器不要求进行身份验证，然后单击下一步。
- 服务器要求进行身份验证
  - 从下拉框中，选择**通过控制面板登录后使用用户凭据进行连接**，然后单击下一步。
  - 从下拉框中，选择**始终使用这些凭据**，输入**用户名和密码**，然后单击下一步。

 **注：**如果使用已登录用户的凭据，请在打印机控制面板上将电子邮件设为需要用户登录。通过在**安全标签的访问控制**对话框中取消选中**登录和权限策略**区域的**设备访客**列中的电子邮件复选框，即可拒绝设备来宾访问。该复选框中的图标将从选中标记变为锁形标记。

4. 在**服务器使用**对话框中，选择将通过此 SMTP 服务器发送电子邮件的打印机功能，然后单击下一步按钮。

 **注：**如果服务器要求进行身份验证，则需提供用于从打印机发送自动警报和报告的用户名和密码。

5. 在**摘要与测试**对话框的**将测试电子邮件发送到：**字段中输入有效的电子邮件地址，然后单击**测试**。
6. 验证所有设置是否正确，然后单击**完成**以完成外发电子邮件服务器设置。

4. 在**地址和消息字段控制**区域中，输入**发件人：**设置和任何其他可选设置。

地址和消息字段控制设置：

功能	说明
地址字段限制 <sup>1</sup>	<p>指定用户是必须从通讯簿中选择一个电子邮件地址，还是允许用户手动输入电子邮件地址。</p> <p><b>注意：</b>如果选中<b>用户必须从通讯簿中选择</b>，且有地址字段也设为<b>用户可编辑</b>，则对那些可编辑字段所做的更改也会更改通讯簿中的相应值。</p> <p>要防止用户在打印机控制面板中更改通讯簿中的联系人，请访问<b>安全选项卡上的访问控制</b>页面，然后拒绝通讯簿修改的<b>设备访客</b>访问权限。</p>
允许无效的电子邮件地址格式 <sup>1</sup>	<p>选择此项可允许使用无效的电子邮件地址格式。</p>
用户可编辑	<p>要将<b>默认发件人</b>地址和<b>默认显示名称</b>用于从此打印机发送的所有电子邮件（除非用户已登录），请勿选中<b>用户可编辑</b>复选框。</p> <p>设置地址字段时，如果取消选中<b>用户可编辑</b>复选框，用户在发送电子邮件时将无法在打印机控制面板中编辑此类字段。如果要使用发送给我本人功能，请为所有地址字段取消选中<b>用户可编辑</b>复选框，包括<b>发件人：</b> <b>收件人：</b> <b>抄送：</b> 和<b>密件抄送：</b> 字段，然后将该用户的发送电子邮件的<b>发件人：</b> 设置为他自己的电子邮件地址，将其<b>收件人：</b> 也设置为他自己的电子邮件地址。</p>
默认发件人： 和默认显示名称：	<p>提供用于电子邮件消息<b>发件人：</b> 地址的电子邮件地址和名称。</p> <p><b>注：</b>为打印机创建电子邮件帐户，并将此地址用于默认电子邮件地址。</p> <p><b>注：</b>配置电子邮件功能，使用户必须先登录才能使用此功能。这可防止用户从不是自己的地址发送电子邮件。</p>

功能	说明
收件人： <sup>1</sup>	提供电子邮件的“收件人”电子邮件地址。
抄送： <sup>1</sup>	提供电子邮件的“抄送”电子邮件地址。
密件抄送： <sup>1</sup>	提供电子邮件的“密件抄送”电子邮件地址。
主题：	为电子邮件消息提供默认主题行。
消息：	创建自定义消息。要将此消息用于从打印机发送的所有电子邮件，请清除或不要选中 <b>消息：</b> 的 <b>用户可编辑</b> 复选框。

<sup>1</sup> 仅在“高级设置”页上提供此设置。

5. 在**签名和加密**区域中，设置签名和加密首选项。

 **注：** 仅在“高级设置”页上提供这些设置。

#### 签名和加密设置：

功能	说明
签名	选择是否签署安全证书。 选中 <b>用户可编辑</b> 复选框将使得可在打印机控制面板中编辑此设置。
哈希算法	选择用于签署证书的算法。
加密	选择是否加密电子邮件。 选中 <b>用户可编辑</b> 复选框将使得可在打印机控制面板中编辑此设置。
加密算法	选择用于加密电子邮件的算法。
收件人公钥属性	输入要使用哪个属性从 LDAP 检索收件人的公钥证书。
使用收件人公钥证书验证收件人	选择此设置以使用收件人公钥证书验证收件人。

6. 在**通知设置**区域，选择用户将于何时收到关于已发送电子邮件的通知。默认设置是使用已登录用户的电子邮件地址。如果收件人电子邮件地址为空，系统将不会发送通知。
7. 在**扫描设置**区域中，设置默认扫描首选项。

 **注：** 仅在“高级设置”页上提供这些设置。

#### 扫描设置：

功能	说明
原件尺寸	选择原文档的页面尺寸。
原件面数	选择原文档是单面还是双面。
优化文本/图片	选择优化特定类型内容的输出。
内容方向	选择原文档内容在页面上的放置方式： <b>纵向</b> 或 <b>横向</b> 。
背景清除	选择值即可从背景移除模糊图像或浅背景颜色。

功能	说明
暗度	选择值即可调节文件暗度。
对比度	选择值即可调节文件对比度。
清晰度	选择值即可调节文件清晰度。
图像预览	选择是否必须或可选显示作业预览，或是禁用预览。
裁剪选项	选择是否允许裁剪作业以及提供裁剪选项类型。
清除边缘	选择此设置可指定要为某个作业的正面和背面擦除的边缘边距宽度（以英寸或毫米为单位）。

8. 在文件设置区域中，设定默认文件设置首选项。

文件设置：

功能	说明
文件名前缀 <sup>1</sup>	为保存到网络文件夹的文件设置默认文件名前缀。
文件名	要保存的文件的默认文件名。 选中 <b>用户可编辑</b> 复选框将使得可在打印机控制面板中编辑此设置。
文件名后缀 <sup>1</sup>	为保存到网络文件夹的文件设置默认文件名后缀。 重复文件名后缀默认为 [filename]_YYYYMMDDT
文件名预览 <sup>1</sup>	输入文件名，然后单击 <b>更新预览</b> 按钮。
文件编号格式 <sup>1</sup>	当作业被分为多个文件时，选择文件格式。
当作业只有一个文件时添加编号（例如，_1-1） <sup>1</sup>	选择此设置以在作业只有一个文件而非多个文件时，为文件名添加编号。
文件类型	为保存的文件选择文件格式。 选中 <b>用户可编辑</b> 复选框将使得可在打印机控制面板中编辑此设置。
高压缩（较小文件） <sup>1</sup>	选择此设置以压缩扫描的文件，可减少文件大小。但是，高压缩文件的扫描过程可能比正常压缩文件占用的时间长。
PDF 加密 <sup>1</sup>	如果文件类型为 PDF，则此选项将对输出的 PDF 文件加密。加密过程中必须指定密码。必须使用相同的密码才能打开文件。如果按下“开始”之前尚未设置密码，系统会在扫描作业前提示用户输入密码。
分辨率	选择文件分辨率。分辨率较高的图像每英寸点数 (dpi) 较多，因此可以显示更多细节。分辨率较低的图像每英寸点数较少，因而显示的细节较少，但文件大小要小得多。
质量和文件大小	选择文件质量。高质量图像的文件大小比低质量图像的大，并且发送所需的时间也较长。
彩色/黑白	指定是以彩色、黑色和灰色或仅使用黑色打印复印件。
禁止空白页 <sup>1</sup>	如果启用了 <b>禁止空白页</b> 选项，空白页将被忽略。

功能	说明
创建多个文件 <sup>1</sup>	选择此设置以根据每个文件的预定最大页数将页面扫描到单独文件中。

<sup>1</sup> 仅在“高级设置”页上提供此设置。

- 查看所选择的选项，验证这些选项均准确无误，然后单击**应用**以完成设置。

## 第 4 步：配置“快速设置”（可选）

快速设置是可通过主屏幕或打印机快速设置应用程序访问的可选快捷作业。

- 在左侧导航窗格的**电子邮件设置**区域，单击**快速设置**。
- 选择以下选项之一：
  - 选择表中快速设置应用程序下的某个现有快速设置。
  - 或-
  - 单击**添加**以启动“快速设置向导”。
- 如果已选择**添加**，将打开**快速设置向导**。填写以下信息：
  - 快速设置名称**：为新快速设置输入标题。
  - 快速设置说明**：输入快速设置的说明。
  - 快速设置启动选项**：要设置如何启动快速设置，请单击**进入应用程序**，然后用户按“开始”或**从主屏幕选择后立即开始**。
- 定义快速设置的以下设置：地址和消息字段控制、签名和加密、通知设置、扫描设置、文件设置。
- 单击**完成**以保存快速设置。

## 第 5 步：设置“发送到电子邮件”以使用 Office 365 Outlook（可选）

### 简介

Microsoft Office 365 Outlook 是一个由 Microsoft 提供的基于云的电子邮件系统，该系统使用 Microsoft 的简单邮件传输协议 (SMTP) 服务器来收发电子邮件。完成以下步骤，使打印机采用 Office 365 Outlook 帐户通过控制面板发送电子邮件。

 **注**：您必须拥有使用 Office 365 Outlook 的电子邮件地址帐户才能在 EWS 中配置此设置。

### 配置外发电子邮件服务器 (SMTP) 以从 Office 365 Outlook 帐户发送电子邮件

- 使用 EWS 顶部导航标签，单击**联网**。
- 在左侧导航窗格中，单击**TCP/IP 设置**。
- 在**TCP/IP 设置**区域中，单击**网络标识**标签。



- 如果网络上需要提供 DNS，请在 **TCP/IP 域后缀** 区域中验证是否列出了正在使用的电子邮件客户端的 DNS 后缀。DNS 后缀为此格式：*companyname.com*、*Gmail.com* 等。

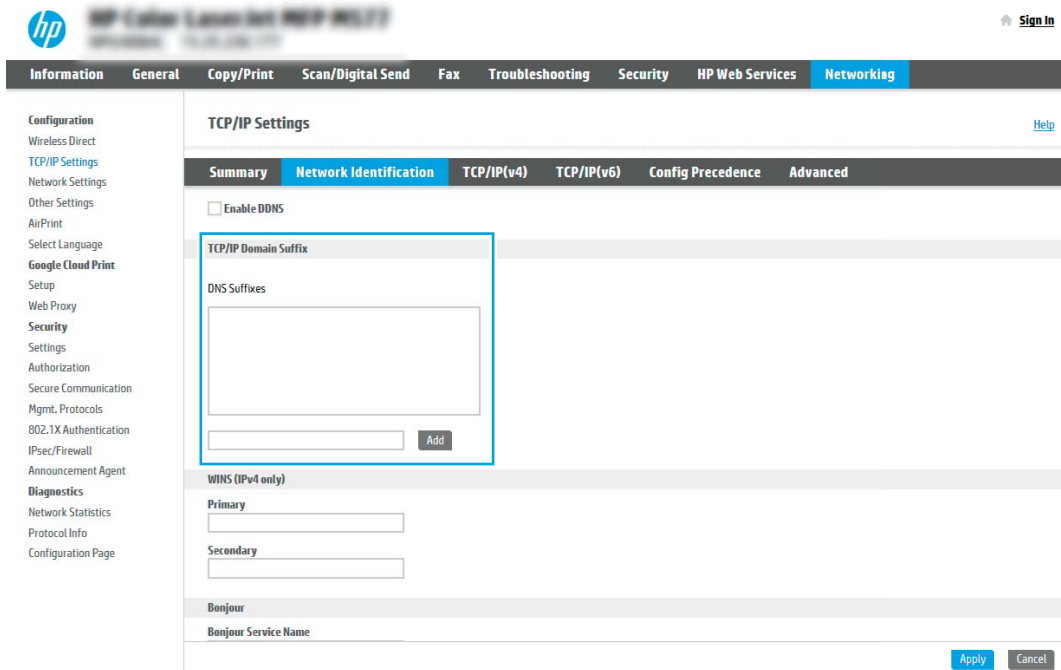

 **注：**如未设置域名后缀，请使用 IP 地址。

- 单击**应用**。
- 单击**扫描/数字发送**标签。
- 在左侧导航窗格中，单击**电子邮件设置**。
- 在**电子邮件设置**页面中，选择**启用发送到电子邮件**复选框。如果此复选框不可用，则不能通过打印机的控制面板使用该功能。



9. 在外发电子邮件服务器 (SMTP) 区域中单击**添加**，以启动 SMTP 向导。
10. 在**我知道我的 SMTP 服务器地址或主机名称**字段中，键入 [smtp.onoffice.com](mailto:smtp.onoffice.com)，然后单击**下一步**。
11. 在**设置连接至服务器所需的基本信息**对话框的**端口号**字段中，键入 **587**。

---

 **注：**有些服务器在发送或接收大于 5 兆字节 (MB) 的电子邮件时会出现问题。通过在**如果大于 (MB)**则分割电子邮件中输入数字可防止出现这些问题。

---

12. 选中**启用 SMTP SSL 协议**复选框，然后单击**下一步**。
13. 在**服务器身份验证要求**对话框中，填写以下信息：
  - a. 选择**服务器要求进行身份验证**。
  - b. 从下拉列表中，选择**始终使用这些凭据**
  - c. 在**用户名**字段中，键入 Office 365 Outlook 电子邮件地址。
  - d. 在**密码**字段中，键入 Office 365 Outlook 帐户密码，然后单击**下一步**。
14. 在**服务器使用**对话框中，选择将要通过此 SMTP 服务器发送电子邮件的**打印机功能**，然后单击**下一步按钮**。
15. 在**摘要与测试**对话框的**将测试电子邮件发送到：**字段中输入有效的电子邮件地址，然后单击**测试**。
16. 验证所有设置是否正确，然后单击**完成**以完成外发电子邮件服务器设置。

# 设置“扫描到网络文件夹”

- [简介](#)
- [开始安装前](#)
- [第 1 步：访问 HP 嵌入式 Web 服务器](#)
- [第 2 步：设置“扫描到网络文件夹”](#)

## 简介

此文档阐述了如何启用和配置“扫描到网络文件夹”功能。打印机具有一项功能，使其可扫描文档并将其保存到网络文件夹。要使用此扫描功能，打印机必须连接网络，经过配置后才能使用此功能。有两种方法可以配置“扫描到网络文件夹”，使用[保存到网络文件夹设置向导](#)可进行基本配置，使用[保存到网络文件夹设置](#)可进行高级配置。

## 开始安装前



 **注：**要设置“扫描到网络文件夹”功能，打印机必须具有处于活动状态的网络连接。

开始配置过程之前，管理员需要获得以下信息。

- 打印机的管理访问权限
- 目标文件夹的完全限定域名 (FQDN) (例如 \\servername.us.companyname.net\scans)，或服务器的 IP 地址 (例如 \\16.88.20.20\scans)。

 **注：**此上下文中使用的术语“服务器”是指共享文件夹所驻留的计算机。

## 第 1 步：访问 HP 嵌入式 Web 服务器

1. 在打印机控制面板的主屏幕上，轻触“信息”  图标，然后轻触“网络”  图标以显示 IP 地址或主机名。
2. 打开 Web 浏览器，然后在地址行中，按照打印机控制面板上所示键入该 IP 地址或主机名称。按计算机键盘上的 [Enter](#) 键。随后将打开 EWS。

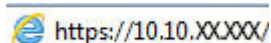
 `https://10.10.XX.XXX/`

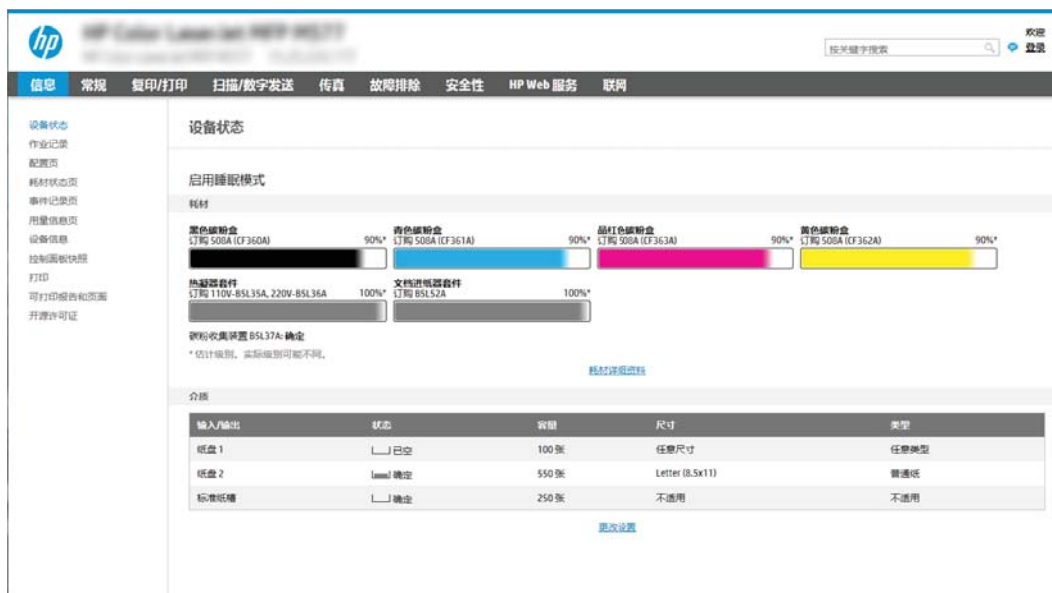

 **注：**如果 Web 浏览器显示一条消息，指示访问该网站可能不安全，则选择继续浏览该网站的选项。访问此网站不会损害计算机。



## 第 2 步：设置“扫描到网络文件夹”

### 方法 1：使用“扫描至网络文件夹设置向导”

此选项可打开位于打印机的 HP 嵌入式 Web 服务器 (EWS) 中的设置向导。设置向导中含有基本配置的选项。

**注：**开始之前：要显示打印机的 IP 地址或主机名，请轻触“信息” 图标，然后轻触打印机控制面板上的“网络” 图标。

1. 使用 EWS 顶部导航标签，单击扫描/数字发送标签。发送电子邮件并扫描到网络文件夹快速设置向导对话框将打开。
2. 在左侧导航窗格中，单击发送电子邮件并扫描到网络文件夹快速设置向导。
3. 单击保存到网络文件夹快速设置向导链接。
4. 在添加或删除保存到网络文件夹快速设置对话框中，单击添加。

**注：**快速设置是可通过打印机主屏幕或快速设置应用程序访问的快捷作业。

**注：**“保存到网络文件夹”功能可采用最精简的配置，无需创建快速设置。但是，如果没有快速设置，用户必须在控制面板中为各个扫描作业输入目标文件夹信息。必须有快速设置才能加入“保存到网络文件夹”元数据。

5. 在添加文件夹快速设置对话框中，填写以下信息：

- a. 在快速设置标题字段中，键入标题。

**注：**为快速设置指定一个便于用户快速理解其含义的名称（例如，“扫描并保存到文件夹”）。

- b. 在快速设置说明字段，键入用于解释快速设置将保存什么内容的说明。
- c. 单击下一步。

6. 在**配置目标文件夹**对话框中，填写以下信息：

a. 在**UNC 文件夹路径**字段中，键入将要保存扫描的文件夹路径。

文件夹路径可以是完全限定域名 (FQDN)（例如 \\servername.us.companyname.net\scans）或服务器的 IP 地址（例如 \\16.88.20.20\scans）。确保文件夹路径（例如 \scans）紧跟在 FQDN 或 IP 地址后面。

 **注：** FQDN 比 IP 地址更可靠。如果服务器通过 DHCP 获得其 IP 地址，则该 IP 地址可能会更改。然而，IP 地址连接的速度可能更快，这是因为打印机不需要使用 DNS 来查找目标服务器。

b. 从**身份验证设置**下拉列表提供的以下选项中选择一项：

- 通过控制面板登录后，使用用户证书进行连接
- 始终使用这些凭据

 **注：** 如果选择了**始终使用这些凭据**，则必须在相应字段中输入用户名和密码，并且必须通过单击**验证访问**来验证打印机对文件夹的访问权限。

c. 在**Windows 域**字段中，键入 Windows 域。

 **提示：** 要在 Windows 7 中查找 Windows 域，请依次单击**开始**、**控制面板**和**系统**。

要在 Windows 8 中查找 Windows 域，请单击**搜索**，在搜索框中输入**系统**，然后单击**系统**。

域将列在**计算机名称、域和工作组设置**项下。



d. 单击**下一步**。

7. 在**配置文件扫描设置**对话框中，设置快速设置的默认扫描首选项，然后单击**下一步**。

8. 查看**摘要**对话框，然后单击**完成**。

## 方法 2：使用“扫描到网络文件夹设置”

此选项可使用打印机的 HP 嵌入式 Web 服务器 (EWS) 启用“保存到网络文件夹”功能的高级配置。

 **注：** 开始之前：要显示打印机的 IP 地址或主机名，请轻触“信息”  图标，然后轻触打印机控制面板上的“网络”  图标。

### 第 1 步：开始配置

1. 单击**扫描/数字发送**标签。
2. 在左侧导航菜单中，单击**扫描到网络文件夹设置**链接。

### 第 2 步：配置“扫描到网络文件夹”设置

1. 在**扫描到网络文件夹设置**页面中，选中启用“扫描到网络文件夹”复选框。如果未选中此框，则不能通过打印机控制面板使用该功能。
2. 在导航窗格左侧的“扫描到网络文件夹”区域中单击**快速设置**。单击**添加**以打开**快速设置**对话框。

 **注：** 快速设置是可通过打印机主屏幕或快速设置应用程序访问的快捷作业。

 **注：**扫描到网络文件夹功能可采用最精简的配置，无需创建快速设置。但是，如果没有快速设置，用户必须在控制面板中为各个扫描作业输入目标文件夹信息。必须有快速设置才能加入“扫描到网络文件夹”元数据。

---

完成“快速设置向导”中的所有设置，充分配置“扫描到网络文件夹”功能。

### 对话框 1: 设置快速设置的名称、说明和选项，以供用户通过控制面板使用

使用**设置快速设置的按钮位置及选项**，以供用户通过控制面板使用对话框配置**快速设置**按钮将显示在打印机控制面板上的什么位置，并配置打印机控制面板中的用户交互级别。

1. 在**快速设置名称**字段中键入标题。

 **注：**为快速设置指定一个便于用户快速理解其含义的名称（例如，“扫描并保存到文件夹”）。

---

2. 在**快速设置说明**字段，键入用于解释快速设置将保存什么内容的说明。
3. 从**快速设置开始选项**列表中，选择以下选项之一：

- 选项 1: **进入应用程序，然后用户按下“开始”**
- 选项 2: **选择后立即开始**

选择以下提示选项之一：

- 原件面数提示
- 其它页面提示
- 需要预览

 **注：**如果选择了**选择后立即开始**，则必须在下一步输入目标文件夹。

---

4. 单击下一步。

### 对话框 2: 文件夹设置

使用**文件夹设置**对话框配置打印机要将已扫描文档发送到的文件夹类型。

有两种目标文件夹可供选择：

- 共享文件夹或 FTP 文件夹
- 个人共享文件夹

有两种文件夹权限可供选择：

- 读写访问
- 仅限写访问

下文介绍了如何配置文件夹设置。



## 配置已扫描文档的目标文件夹

### 选项 1: 共享文件夹或 FTP 文件夹

要将已扫描文档保存到标准共享文件夹或 FTP 文件夹，请完成以下步骤：

1. 如果尚未进行选择，请选择**保存到共享文件夹或 FTP 文件夹**。
2. 单击**添加...**。此时将打开**添加网络文件夹路径**对话框。
3. 在**添加网络文件夹路径**对话框中，选择以下选项之一：
  - 选项 1: **保存到标准共享网络文件夹**



**注：**有关创建共享网络文件夹的更多信息，请参阅[设置共享文件夹 \(c04431534\)](#)。

1. 如果尚未进行选择，请选择**保存到标准共享网络文件夹**。
2. 在 **UNC 文件夹路径** 字段中，键入文件夹路径。

文件夹路径可以是完全限定域名 (FQDN) (例如 \\servername.us.companyname.net\scans) 或服务器的 IP 地址 (例如 \\16.88.20.20\scans)。确保文件夹路径 (例如 \scans) 紧跟在 FQDN 或 IP 地址后面。

---

 **注:** FQDN 比 IP 地址更可靠。如果服务器通过 DHCP 获得其 IP 地址，则该 IP 地址可能会更改。然而，IP 地址连接的速度可能更快，这是因为打印机不需要使用 DNS 来查找目标服务器。

---

3. 要在目标文件夹中为已扫描的文档创建子文件夹，请从**自定义子文件夹列表**中选择子文件夹名称格式。

要限制创建了扫描作业的用户访问子文件夹，请选择**限制用户访问子文件夹的权限**。

4. 要查看已扫描文档的完整文件夹路径，请单击**更新预览**。
5. 从**身份验证设置**列表提供的以下选项中选择一项：

- **通过控制面板登录后，使用用户证书进行连接**
- **始终使用这些凭据**

---

 **注:** 如果选择了**始终使用这些凭据**，则必须在相应字段中输入用户名和密码。

---

6. 在 **Windows 域** 字段中，键入 Windows 域。

---

 **注:** 要在 Windows 7 中查找 Windows 域，请依次单击**开始**、**控制面板**和**系统**。

要在 Windows 8 中查找 Windows 域，请单击**搜索**，在搜索框中输入**系统**，然后单击**系统**。

域将列在**计算机名称、域和工作组设置**项下。

 **注:** 如果将某个共享文件夹设为可供所有人访问，则需在相应字段中输入工作组名称 (默认值为“Workgroup”)、用户名和密码。但是，如果文件夹位于特定用户的文件夹中并且不是公共文件夹，则必须使用该用户的用户名和密码。

 **注:** 可能必须使用 IP 地址代替计算机名称。许多家用路由器没有域名服务器 (DNS)，因此也无法处理计算机名称。在这种情况下，最好在共享 PC 上设置静态 IP 地址以缓解 DHCP 分配新 IP 地址的问题。在典型的家用路由器上，这样做的方法是设置一个静态 IP 地址，该地址在同一子网上，但在 DHCP 地址范围之外。

---

7. 单击 **OK**。

- 选项 2: **保存到 FTP 服务器**



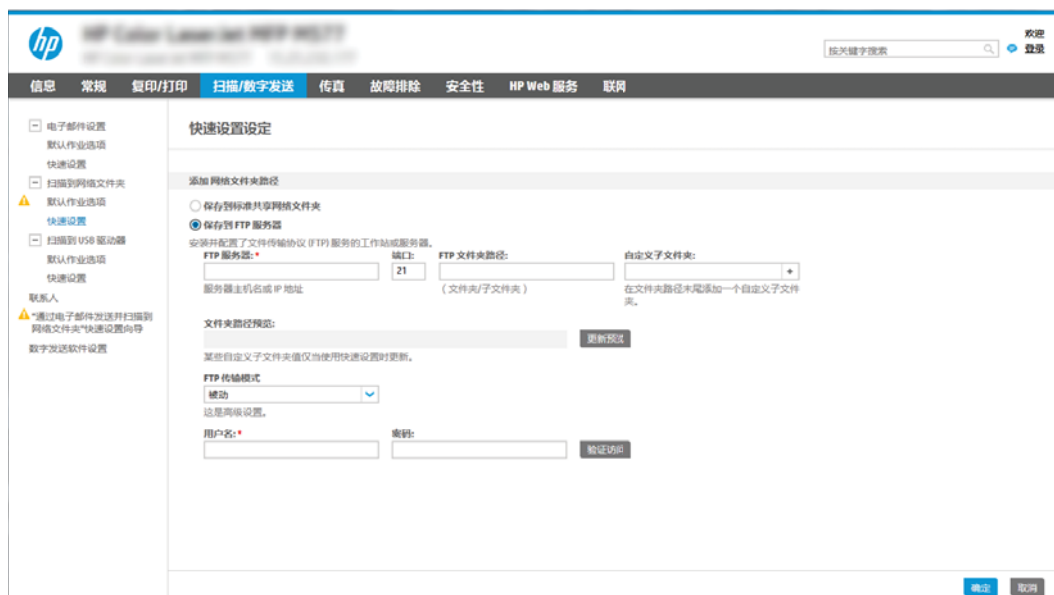

 **注：**如果 FTP 站点位于防火墙外，则需在网络设置下指定代理服务器。这些设置位于 **EWS 网络** 选项卡的 **高级** 选项下。

1. 选择**保存到 FTP 服务器**。
2. 在 **FTP 服务器** 字段中，键入 FTP 服务器名称或 IP 地址。
3. 在 **端口** 字段中，键入端口号。

 **注：**大多数情况下不需要更改默认端口号。

4. 要在目标文件夹中为已扫描的文档创建子文件夹，请从**自定义子文件夹**列表中选择子文件夹名称格式。
5. 要查看已扫描文档的完整文件夹路径，请单击**更新预览**。
6. 从 **FTP 传输模式** 列表提供的以下选项中选择一项：
  - **被动**
  - **活动**
7. 在 **用户名** 字段中，键入用户名。
8. 在 **密码** 字段中，键入密码。
9. 单击**验证访问**以确定可访问目标。
10. 单击 **OK**。

## 选项 2：个人共享文件夹

要将已扫描文档保存到个人共享文件夹，请完成以下步骤：

 **注：**此选项用于管理员为每个用户均配置共享文件夹的域环境中。如果已配置“保存到个人共享文件夹”功能，系统将要求用户使用 Windows 凭据或 LDAP 身份验证从打印机控制面板登录。

1. 选择**保存到个人共享文件夹**。
2. 在**使用此属性获取设备用户的主文件夹**字段中，键入用户在 Microsoft Active Directory 中的主文件夹。

---

 **注：** 确认用户知道此主文件夹在网络上的位置。

---

3. 要在文件夹路径末尾添加用户名字文件夹，请选择**基于用户名创建子文件夹**。  
要限制创建了扫描作业的用户访问子文件夹，请选择**限制用户访问子文件夹的权限**。

## 选择目标文件夹权限

### 选项 1：读写访问

要将已扫描的文档发送到配有读写访问权限的文件夹中，请完成以下步骤：

---

 **注：** 仅发送至具有读写权限的文件夹支持文件夹验证和作业通知

---

1. 如果尚未进行选择，请选择**仅发送至具有读写权限的文件夹**。
2. 如需打印机在开始扫描作业之前验证文件夹访问权限，请选择**开始作业之前，先验证文件夹访问权限**。

---

 **注：** 如果没有选择**开始作业之前，先验证文件夹访问权限**，扫描作业可以更快完成，但如果文件夹不可用，扫描作业将失败。

---

3. 单击**下一步**。

### 选项 2：仅限写访问

要将已扫描的文档发送到配有仅限写访问权限的文件夹中，请完成以下步骤：

---

 **注：** 仅允许发送至具有写权限的文件夹不支持文件夹验证或作业通知

---

 **注：** 如果选择了此选项，打印机无法递增扫描文件名。这样在所有扫描中均发送同一文件名。

为扫描文件名选择与时间相关的文件名前缀或后缀，这样每个扫描即保存为一个唯一的文件，因此不会覆盖上一个文件。此文件名取决于“快速设置向导”中“文件设置”对话框内的信息。

---

1. 选择**仅允许发送至具有写权限的文件夹**。
2. 单击**下一步**。

## 对话框 3：通知设置

- ▲ 在**通知设置**对话框中，完成以下任务之一：

---

 **注：** 要发送通知电子邮件，打印机必须设为使用 SMTP 服务器发送电子邮件作业。有关设置 SMTP 服务器以发送电子邮件的更多信息，请参阅 [设置“扫描到电子邮件”\(c04017973\)](#)。

---

- 选项 1：**不通知**
  1. 选择**不通知**。
  2. 要提示用户查看其通知设置，请选择**作业开始之前先提示用户**，然后单击**下一步**。
- 选项 2：**在作业完成时通知**

1. 选择在**作业完成时通知**。
  2. 从**用于发送通知的方法**列表中选择通知发送方法。  
如果选择的**通知方法**是**电子邮件**，请在**通知电子邮件地址**字段中键入电子邮件地址。
  3. 如需在通知中包含第一个扫描页面的缩略图，请选择**包括缩略图**。
  4. 要提示用户查看其通知设置，请选择**作业开始之前先提示用户**，然后单击**下一步**。
- 选项 3: **只有在作业失败时才通知**
    1. 选择**只有在作业失败时才通知**。
    2. 从**用于发送通知的方法**列表中选择通知发送方法。  
如果选择的**通知方法**是**电子邮件**，请在**通知电子邮件地址**字段中键入电子邮件地址。
    3. 如需在通知中包含第一个扫描页面的缩略图，请选择**包括缩略图**。
    4. 要提示用户查看其通知设置，请选择**作业开始之前先提示用户**，然后单击**下一步**。

#### 对话框 4: 扫描设置

在**扫描设置**对话框中，设置快速设置的默认扫描首选项，然后单击**下一步**。

扫描设置:

功能	说明
原件尺寸	选择原文档的页面尺寸。
原件面数	选择原文档是单面还是双面。
优化文本/图片	选择以优化特定类型内容的输出。
内容方向	选择原文档内容在页面上的放置方式： <b>纵向</b> 或 <b>横向</b> 。
背景清除	选择值即可从背景移除模糊图像或浅背景颜色。
暗度	选择值即可调节文件暗度。
对比度	选择值即可调节文件对比度。
清晰度	选择值即可调节文件清晰度。
图像预览	选择是否必须或可选显示作业预览，或是禁用预览。
裁剪选项	选择是否允许裁剪作业以及提供裁剪选项类型。
清除边缘	选择此设置可指定要为某个作业的正面和背面擦除的边缘边距宽度（以英寸或毫米为单位）。

#### 对话框 5: 文件设置

在**文件设置**对话框中，设置快速设置的默认文件设置，然后单击**下一步**。

文件设置:

功能	说明
文件名前缀	为保存到网络文件夹的文件设置默认文件名前缀。
文件名	要保存的文件的默认文件名。 选中 <b>用户可编辑</b> 复选框，使此设置在打印机控制面板中可编辑。
文件名后缀	为保存到网络文件夹的文件设置默认文件名后缀。
文件名预览	输入文件名，然后单击 <b>更新预览</b> 按钮。
文件编号格式	当作业被分为多个文件时，选择文件名格式。
当作业只有一个文件时添加编号（例如，_1-1）	选择此设置以在作业只有一个文件，而非多个文件时为文件名添加编号。
文件类型	为保存的文件选择文件格式。 选中 <b>用户可编辑</b> 复选框将使得可在打印机控制面板中编辑此设置。
高压缩（较小文件）	选择此设置以压缩扫描的文件，可减少文件大小。但是，高压缩文件的扫描过程可能比正常压缩文件占用的时间长。
PDF 加密	如果文件类型为 PDF，则此选项将对输出的 PDF 文件加密。加密过程中必须指定密码。必须使用相同的密码才能打开文件。如果按下“开始”之前尚未设置密码，系统会在扫描作业前提示用户输入密码。
分辨率	选择文件分辨率。分辨率较高的图像每英寸点数 (dpi) 较多，因此可以显示更多细节。分辨率较低的图像每英寸点数较少，因而显示的细节较少，但文件大小要小得多。
质量和文件大小	选择文件质量。高质量图像的文件大小比低质量图像的大，并且发送所需的时间也较长。
彩色/黑白	指定是以彩色、黑色和灰色或仅使用黑色打印复印件。
禁止空白页	如果启用了 <b>禁止空白页</b> 选项，空白页将被忽略。
元数据文件格式	使用下拉列表选择元数据信息文件格式。
创建多个文件	选择此设置以根据每个文件的预定最大页数将页面扫描到单独文件中。

## 对话框 6: 摘要

在**摘要**对话框中，查看**摘要**对话框，然后单击**完成**。

## 第 3 步: 完成配置

1. 在左侧导航窗格中单击**扫描到网络文件夹**。
2. 在**扫描到网络文件夹设置**页查看所选设置，然后单击**应用**以完成设置。



# 设置“扫描到 USB 驱动器”

- [简介](#)
- [第 1 步：访问 HP 嵌入式 Web 服务器](#)
- [第 2 步：启用“扫描到 USB 驱动器”](#)
- [第 3 步：配置“快速设置”（可选）](#)
- [“扫描到 USB 驱动器”设置的默认扫描设置](#)
- [“保存到 USB 设置”的默认文件设置](#)

## 简介

打印机配有一项可供其扫描文档并将文档保存到 USB 闪存驱动器的功能。在未通过 HP 嵌入式 Web 服务器 (EWS) 配置之前，此功能不可用。

## 第 1 步：访问 HP 嵌入式 Web 服务器

1. 在打印机控制面板的主屏幕上，轻触“信息”  图标，然后轻触“网络”  图标以显示 IP 地址或主机名。
2. 打开 Web 浏览器，然后在地址行中，按照打印机控制面板上所示键入该 IP 地址或主机名称。按计算机键盘上的 [Enter](#) 键。随后将打开 EWS。

 <https://10.10.XX.XXX/>

 **注：**如果 Web 浏览器显示一条消息，指示访问该网站可能不安全，则选择继续浏览该网站的选项。访问此网站不会损害计算机。

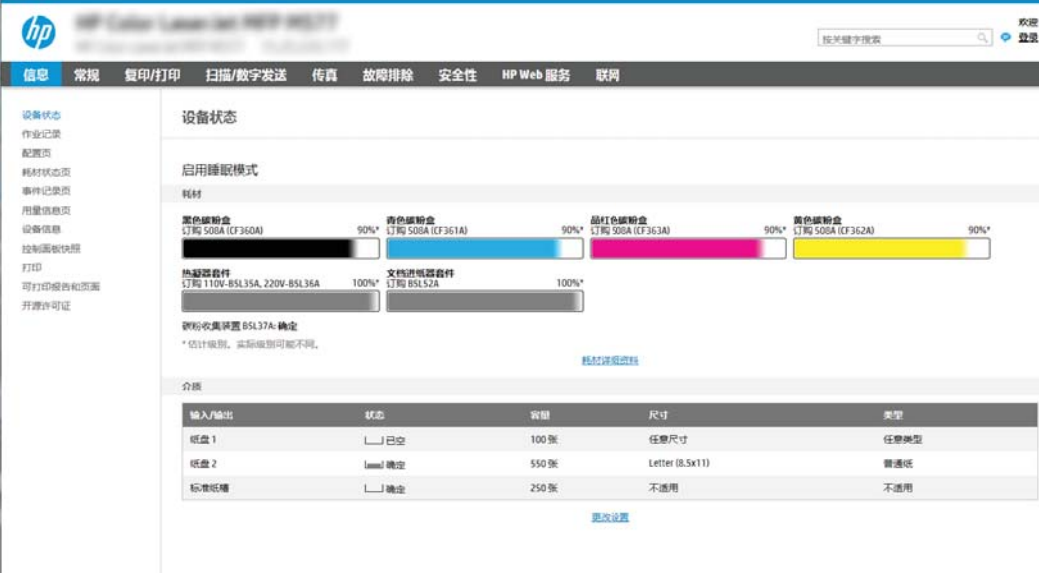

The screenshot displays the HP Embedded Web Server (EWS) interface. The top navigation bar includes tabs for Information, General, Copy/Print, Scan/Digital Send, Fax, Troubleshooting, Security, HP Web Services, and Network. The main content area is titled "设备状态" (Device Status) and shows the "启用睡眠模式" (Enable Sleep Mode) setting. Below this, there are four material level indicators: 黑色碳粉盒 (Black Toner Cartridge), 青色碳粉盒 (Cyan Toner Cartridge), 品红色碳粉盒 (Magenta Toner Cartridge), and 黄色碳粉盒 (Yellow Toner Cartridge). Each indicator shows a 90% level. There are also two drum unit indicators: 热敏鼓单元 (Thermal Drum Unit) and 文档进纸器单元 (Document Feeder Unit), both showing 100% level. A note at the bottom states: "\* 估计级别，实际级别可能不同。" (Estimated level, actual level may vary). Below the material indicators is a table for input/output trays.

输入/输出	状态	容量	尺寸	类型
纸盘 1	已空	100 张	任意尺寸	任意类型
纸盘 2	已满	550 张	Letter (8.5x11)	普通纸
标准纸槽	已满	250 张	不适用	不适用

## 第 2 步：启用“扫描到 USB 驱动器”

1. 选择**安全**标签。
2. 滚动查看**硬件端口**，并确保启用了**启用主机 USB 即插即用**选项。
3. 选择 MFP 型号的**复印/打印**标签或 SFP 型号的**打印**标签。
4. 选中**启用保存到 USB**复选框。
5. 单击页面底部的**应用**。

 **注：**大多数设备已安装硬盘驱动器 (HDD)。在某些情况下，您可以通过 USB 添加其它存储设备。检查“保存到 USB”功能是否需要扩展到 USB 和硬盘驱动器

## 第 3 步：配置“快速设置”（可选）

 **注：**快速设置是可通过打印机主屏幕或快速设置应用程序访问的快捷作业。

1. 在导航窗格左侧的**扫描到 USB 驱动器**区域中单击**快速设置**。
2. 选择以下选项之一：
  - 选择表中快速设置应用程序下的某个现有快速设置。
  - 或-
  - 单击**添加**以启动“快速设置向导”。
3. 如果已选择**添加**，将打开**快速设置向导**。填写以下信息：
  - **快速设置名称：**为新快速设置输入标题。
  - **快速设置说明：**输入快速设置的说明。
  - **快速设置启动选项：**要设置如何启动快速设置，请单击**进入应用程序**，然后用户按“开始”或从**主屏幕选择后立即开始**。
4. 在控制面板上为插入 USB 端口的 USB 存储设备选择要在其上保存已扫描文件的默认位置，然后单击**下一步**。默认位置选项包括：
  - **保存在 USB 存储设备的根目录中**
  - **创建或放在 USB 存储设备的此文件夹中**— 使用此文件位置选项时，必须指定 USB 存储设备上的文件夹路径。必须使用反斜杠 \ 在路径中分隔文件夹\子文件夹名称。
5. 从**通知条件**：下拉列表中选择一个选项，然后单击**下一步**。

此设置可决定在完成或无法完成“保存到 USB 快速设置”作业时是否或如何通知用户。用于**通知条件**：的选项 设置包括：

  - **不通知**
  - **在作业完成时通知**
  - **仅在作业失败时通知**
6. 为快速设置选择**扫描设置**，然后单击**下一步**。

 **注：**有关可用扫描设置的详细信息，请参阅[第 75 页的“扫描到 USB 驱动器”设置的默认扫描设置](#)

7. 为快速设置选择**文件设置**，然后单击**下一步**。

 **注：**有关可用文件设置的详细信息，请参阅[第 75 页的“扫描到 USB 驱动器”设置的默认扫描设置](#)

8. 复查设置摘要，然后单击**完成**以保存此快速设置，或者单击**上一步**以编辑之前的设置。

## “扫描到 USB 驱动器”设置的默认扫描设置

表 4-1 “扫描到 USB 驱动器”设置的扫描设置：

功能	说明
原件尺寸	选择原文档的页面尺寸。
原件面数	选择原文档是单面还是双面。
优化文本/图片	选择以优化特定类型内容的输出。
内容方向	选择原文档内容在页面上的放置方式： <b>纵向</b> 或 <b>横向</b> 。
背景清除	选择值即可从背景移除模糊图像或浅背景颜色。
暗度	选择值即可调节文件暗度。
对比度	选择值即可调节文件对比度。
清晰度	选择值即可调节文件清晰度。
图像预览	选择是否必须或可选显示作业预览，或是禁用预览。
裁剪选项	选择是否允许裁剪作业以及提供裁剪选项类型。
清除边缘	选择此设置可指定要为某个作业的正面和背面擦除的边缘边距宽度（以英寸或毫米为单位）。

## “保存到 USB 设置”的默认文件设置

表 4-2 “保存到 USB 设置”的文件设置：

选项名称	说明
文件名前缀	为保存到网络文件夹的文件设置默认文件名前缀。
文件名	要保存的文件的默认文件名。 选中 <b>用户可编辑</b> 复选框，使此设置在打印机控制面板中可编辑。
文件名后缀	为保存到网络文件夹的文件设置默认文件名后缀。 重复文件名后缀默认为 [filename]_YYYYMMDDT

表 4-2 “保存到 USB 设置” 的文件设置：（续）

选项名称	说明
文件名预览	输入文件名，然后单击 <b>更新预览</b> 按钮。
文件编号格式	当作业被分为多个文件时，选择文件名格式。
当作业只有一个文件时添加编号（例如，_1-1）	选择此设置以在作业只有一个文件，而非多个文件时为文件名添加编号。
文件类型	为保存的文件选择文件格式。 选中 <b>用户可编辑</b> 复选框，使此设置在打印机控制面板中可编辑。
高压缩（较小文件）	选择此设置以压缩扫描的文件，可减少文件大小。但是，高压缩文件的扫描过程可能比正常压缩文件占用的时间长。
PDF 加密	如果文件类型为 PDF，则此选项将对输出的 PDF 文件加密。加密过程中必须指定密码。必须使用相同的密码才能打开文件。如果按下“开始”之前尚未设置密码，系统会在扫描作业前提示用户输入密码。
分辨率	选择文件分辨率。分辨率较高的图像每英寸点数 (dpi) 较多，因此可以显示更多细节。分辨率较低的图像每英寸点数较少，因而显示的细节较少，但文件大小要小得多。
质量和文件大小	选择文件质量。高质量图像的文件大小比低质量图像的大，并且发送所需的时间也较长。
彩色/黑白	指定是以彩色、黑色和灰色或仅使用黑色打印复印件。
禁止空白页	如果启用了 <b>禁止空白页</b> 选项，空白页将被忽略。
创建多个文件	选择此设置以根据每个文件的预定最大页数将页面扫描到单独文件中。



# 设置“保存到 SharePoint®”（仅适用于 Flow 型号）

- [简介](#)
- [开始之前](#)
- [第 1 步：访问 HP 嵌入式 Web 服务器 \(EWS\)](#)
- [第 2 步：启用“保存到 SharePoint®”，并创建“保存到 SharePoint 快速设置”](#)
- [扫描文件并将文件直接保存到 Microsoft® SharePoint 站点](#)
- [“保存到 SharePoint®”的快速设置扫描设置与选项](#)

## 简介

使用“保存到 SharePoint®”将文档直接扫描到 Microsoft® SharePoint 站点。此功能使客户无需将文档扫描到网络文件夹、USB 闪存盘或电子邮件，然后再手动将文件上传到 SharePoint 网站。

“保存到 SharePoint®”支持所有扫描选项，包括能够将文档扫描为图像或者使用 OCR 功能创建文本文件或可搜索的 PDF。

默认情况下禁用此功能。在 HP 嵌入式 Web 服务器 (EWS) 中启用保存到 SharePoint®。

---



 **注：**只有配备 Workflow 功能的打印机才可使用“保存到 Sharepoint®”功能。

---

## 开始之前

完成此过程之前，将用于保存扫描文件的目标文件夹必须存在于 SharePoint 站点上，并且必须启用对目标文件夹的写访问权限。默认情况下禁用“保存到 SharePoint®”。

## 第 1 步：访问 HP 嵌入式 Web 服务器 (EWS)

1. 在打印机控制面板的主屏幕上，轻触“信息”  图标，然后轻触“网络”  图标以显示 IP 地址或主机名。
2. 打开 Web 浏览器，然后在地址行中，按照打印机控制面板上所示键入该 IP 地址或主机名称。按计算机键盘上的 **Enter** 键。随后将打开 EWS。

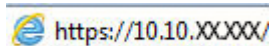
 <https://10.10.XX.XX/>

---

 **注：**如果 Web 浏览器显示一条消息，指示访问该网站可能不安全，则选择继续浏览该网站的选项。访问此网站不会损害计算机。

---

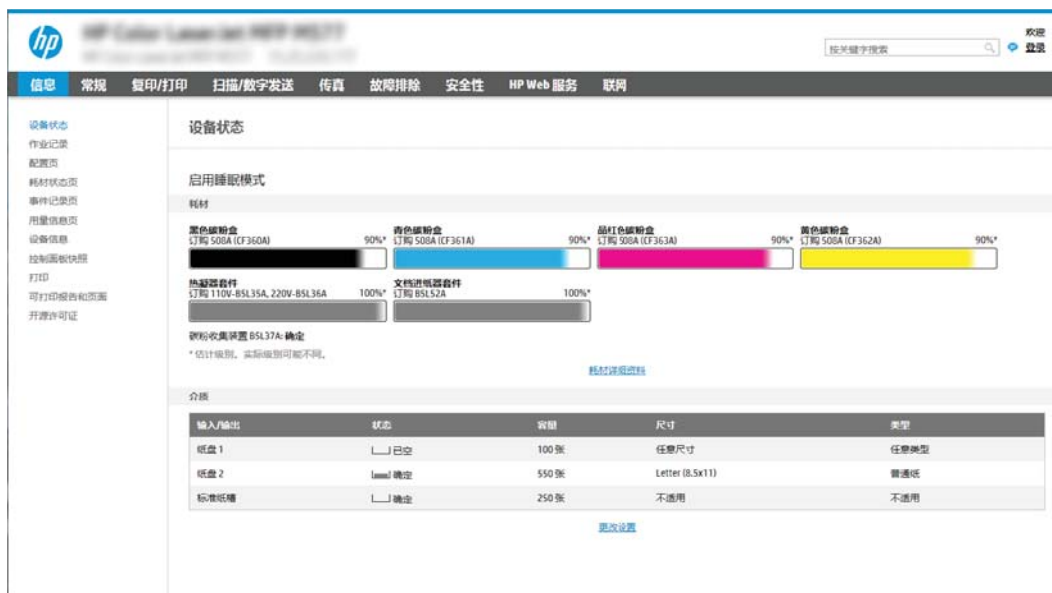

## 第 2 步：启用“保存到 SharePoint®”，并创建“保存到 SharePoint 快速设置”

按以下步骤启用**保存到 SharePoint** 功能，并创建“保存到 SharePoint 快速设置”：

1. 使用顶部导航标签，单击**扫描/数字发送**。
2. 在左侧导航窗格中，单击**保存到 SharePoint®**。

 **注：**快速设置是可通过打印机主屏幕或**快速设置**应用程序访问的快捷作业。

3. 选择**启用保存到 SharePoint®**，然后单击**应用**。
4. 在导航窗格左侧的**保存到 SharePoint®** 区域中单击**快速设置**。单击**添加**以启动“快速设置向导”。
5. 输入**快速设置名称**（例如，“扫描到 Sharepoint”）和**快速设置说明**。
6. 选择**快速设置开始选项**以确定您在打印机控制面板上选择快速设置之后执行什么操作，然后单击**下一步**按钮。
7. 按照以下步骤添加 SharePoint 文件夹的路径。
  - a. 单击 **SharePoint® 目标设置** 页上的**添加**，以打开**添加 SharePoint® 路径** 页。
  - b. 打开另一个浏览器窗口，导航到要使用的 SharePoint 文件夹，然后从该浏览器窗口中复制此 SharePoint 文件夹的文件夹路径。
  - c. 将 SharePoint 文件夹路径粘贴到 **SharePoint® 路径：** 字段。
  - d. 默认情况下，打印机会覆盖与新文件同名的现有文件。清除**覆盖现有文件**，以便与与现有文件同名的新文件指定更新的时间/日期标记。
  - e. 从**验证设置** 下拉菜单中选择一个选项。选择是否需要使用凭据登录 SharePoint 站点或将凭据存储在“快速设置”中。

 **注：**身份验证设置下拉菜单中的**在控制面板上登录后使用用户凭据进行连接**选项被选中后，已登录的用户必须具备对特定 SharePoint 站点的写权限。

 **注：**出于安全考虑，打印机不会显示用户在“快速设置向导”中输入的凭据。

---

- f. 单击**确定**以完成 SharePoint 路径设置并导航回 **SharePoint 目标设置**页面。
8. 选择**开始作业之前，先验证文件夹访问权限**，以确保每次使用快速设置时都可以访问被指定为目标文件夹的 SharePoint 文件夹。如未选中此选项，则可更快地将作业保存到 SharePoint 文件夹。但是，如未选择此选项且 SharePoint 文件夹无法访问，该作业将失败。
9. 单击**下一步**。
10. 在**通知设置**页面上设置**通知条件**：。此设置可将“快速设置”配置为不通知，或在作业成功完成或失败时发送电子邮件或打印摘要页。从**通知条件**：下拉菜单提供的以下选项中 选择一项：
  - 选择**不通知**，快速设置将不会在成功完成作业或作业失败时执行任何通知操作。
  - 选择**在作业完成时通知**，快速设置将在成功完成作业时发送通知。
  - 选择**仅在作业失败时通知**，快速设置将在作业失败时发送通知。

要选择**在作业完成时通知**或**仅在作业失败时通知**，则须设置**用于发送通知的方法**：。从以下选项进行选择：

- **电子邮件**：使用此选项可在出现选定的通知条件时发送电子邮件。此选项要求在**通知电子邮件地址**：字段中填入有效的电子邮件地址。

 **注：**要使用电子邮件通知功能，请先在打印机上配置电子邮件功能。

---

- **打印**：使用此选项可在出现选定的通知条件时打印通知。

 **注：**为每种通知选项选择**包括缩略图**，以便包括作业扫描页首页的缩略图图像。

---

11. 单击**下一步**。
12. 在**扫描设置**页中选择选项，然后单击**下一步**。有关详细信息，请参阅[第 81 页的表 4-3 “保存到 SharePoint®”的扫描设置](#)。
13. 在**文件设置**页中选择选项，然后单击**下一步**。有关详细信息，请参阅[第 81 页的表 4-4 “保存到 SharePoint®”的文件设置](#)。
14. 复查设置摘要，然后单击**完成**按钮保存此快速设置，或者单击**上一步**按钮编辑之前的设置。

## 扫描文件并将文件直接保存到 Microsoft® SharePoint 站点

1. 将文档面朝下放在扫描仪玻璃板上，或面朝上放在文档进纸器中，然后调整纸张导板以使其适合文档尺寸。
2. 从打印机控制面板上的主屏幕中，选择**扫描**，然后选择**扫描到 SharePoint®**。

 **注：**可能需要登录到打印机才能使用此功能。

---

3. 要选择快速设置，请在**快速设置和默认值**区域中轻触**加载**。选择快速设置，然后轻触**加载**。
4. 轻触**文件名**：文本字段以打开键盘，然后使用屏幕键盘或实物键盘键入该文件的名称。轻触 Enter 。
5. 轻触**选项**可以查看和配置文档设置。

6. 轻触屏幕右侧窗格以预览文档。在预览屏幕中，使用屏幕右侧的按钮调整预览选项，以及重新排列、旋转、插入或取出纸张。



使用这些按钮可在单页视图和缩略图视图之间切换。缩略图视图比单页视图提供了更多选项。



使用这些按钮可放大或缩小选定的页面。

**注：** 要使用这些按钮，一次只能选择一页。



使用此按钮可以将页面旋转 180 度。

**注：** 此按钮只在缩略图视图中可用。



使用此按钮可删除选定的页面。

**注：** 此按钮只在缩略图视图中可用。



使用这些按钮可重新排列文档中的页面。选择一个或多个页面，然后将其左移或右移。

**注：** 这些按钮只在缩略图视图中可用。



使用该按钮可向文档添加页面。打印机会提示扫描其它页面。



使用此按钮可清除在预览中所做的更改并从头开始。



轻触此按钮可折叠预览屏幕并返回到复印屏幕。

7. 轻触开始  按钮保存文件。

## “保存到 SharePoint®” 的快速设置扫描设置与选项

下表列出了在添加、编辑或复制“保存到 SharePoint®”快速设置时快速设置向导中可用的设置与选项。

表 4-3 “保存到 SharePoint®” 的扫描设置

功能	说明
原件尺寸	选择原文档的页面尺寸。
原件面数	选择原文档是单面还是双面。
优化文本/图片	选择以优化特定类型内容的输出。
内容方向	选择原文档内容在页面上的放置方式： <b>纵向</b> 或 <b>横向</b> 。
背景清除	选择值即可从背景移除模糊图像或浅背景颜色。
暗度	选择值即可调节文件暗度。
对比度	选择值即可调节文件对比度。
清晰度	选择值即可调节文件清晰度。
图像预览	选择是否必须或可选显示作业预览，或是禁用预览。
裁剪选项	选择是否允许裁剪作业以及提供裁剪选项类型。
清除边缘	选择此设置可指定要为某个作业的正面和背面擦除的边缘边距宽度（以英寸或毫米为单位）。

表 4-4 “保存到 SharePoint®” 的文件设置

功能	说明
文件名前缀	为保存到网络文件夹的文件设置默认文件名前缀。
文件名	要保存的文件的默认文件名。 选中 <b>用户可编辑</b> 复选框将使得可在打印机控制面板中编辑此设置。
文件名后缀	为保存到网络文件夹的文件设置默认文件名后缀。 重复文件名后缀默认为 [filename]_YYYYMMDDT
文件名预览	输入文件名，然后单击 <b>更新预览</b> 按钮。
文件编号格式	当作业被分为多个文件时，选择文件编号格式。
当作业只有一个文件时添加编号（例如，_1-1）	选择此设置以在作业只有一个文件，而非多个文件时为文件名添加编号。
文件类型	为保存的文件选择文件格式。 选中 <b>用户可编辑</b> 复选框将使得可在打印机控制面板中编辑此设置。
高压缩（较小文件）	选择此设置以压缩扫描的文件，可减少文件大小。但是，高压缩文件的扫描过程可能比正常压缩文件占用的时间长。
PDF 加密	如果文件类型为 PDF，则此选项将对输出的 PDF 文件加密。加密过程中必须指定密码。必须使用相同的密码才能打开文件。如果按下“开始”之前尚未设置密码，系统会在扫描作业前提示用户输入密码。
分辨率	选择文件分辨率。分辨率较高的图像每英寸点数 (dpi) 较多，因此可以显示更多细节。分辨率较低的图像每英寸点数较少，因而显示的细节较少，但文件大小更小。

表 4-4 “保存到 SharePoint” 的文件设置（续）

功能	说明
质量和文件大小	选择文件质量。高质量图像的文件大小比低质量图像的大，并且发送所需的时间也较长。
彩色/黑白	指定是以彩色、黑色和灰色或仅使用黑色打印复印件
禁止空白页	如果启用了 <b>禁止空白页</b> 选项，空白页将被忽略。
创建多个文件	选择此设置以根据每个文件的预定最大页数将页面扫描到单独文件中。

# 创建快速设置

- [简介](#)
- [第 1 步：访问 HP 嵌入式 Web 服务器 \(EWS\)](#)
- [第 2 步：添加和管理快速设置](#)

## 简介



快速设置是可通过主屏幕或打印机控制面板中的[快速设置](#)功能访问的快捷作业，不会影响基本应用程序的默认设置。要在打印机控制面板上使用快速设置，请启用基本应用程序。

为以下基本应用程序创建快速设置，以提高作业准确性并缩短作业完成时间：

- **电子邮件** — 使用“电子邮件快速设置”，可以配置和保存用于通过电子邮件将作业作为附件从打印机发送出去的常用设置。
- **传真** — 使用“传真快速设置”可以配置和保存传真作业的常用设置。
- **保存到网络文件夹** — 使用“保存到网络文件夹快速设置”可以配置和保存用于将作业保存到网络文件夹的常用设置。
- **保存到 USB** — 使用“保存到 USB 快速设置”可以配置和保存用于将作业保存到 USB 设备的常用设置。
- **复印（仅限 MFP）** — 使用“复印快速设置”可以配置和保存复印作业的常用设置。
- **保存到 SharePoint®**（仅限 Flow 型号）— 使用“保存到 SharePoint 快速设置”可以配置和保存用于将作业保存到 SharePoint 站点的常用设置。

从各种作业选项中进行选择，比如在选择快速设置后立即开始作业，或要求在开始作业之前进行图像预览。

## 第 1 步：访问 HP 嵌入式 Web 服务器 (EWS)

1. 在打印机控制面板的主屏幕上，轻触“信息”  图标，然后轻触“网络”  图标以显示 IP 地址或主机名。
2. 打开 Web 浏览器，然后在地址行中，按照打印机控制面板上所示键入该 IP 地址或主机名称。按计算机键盘上的 [Enter](#) 键。随后将打开 EWS。

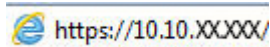

 **注：**如果 Web 浏览器显示一条消息，指示访问该网站可能不安全，则选择继续浏览该网站的选项。访问此网站不会损害计算机。

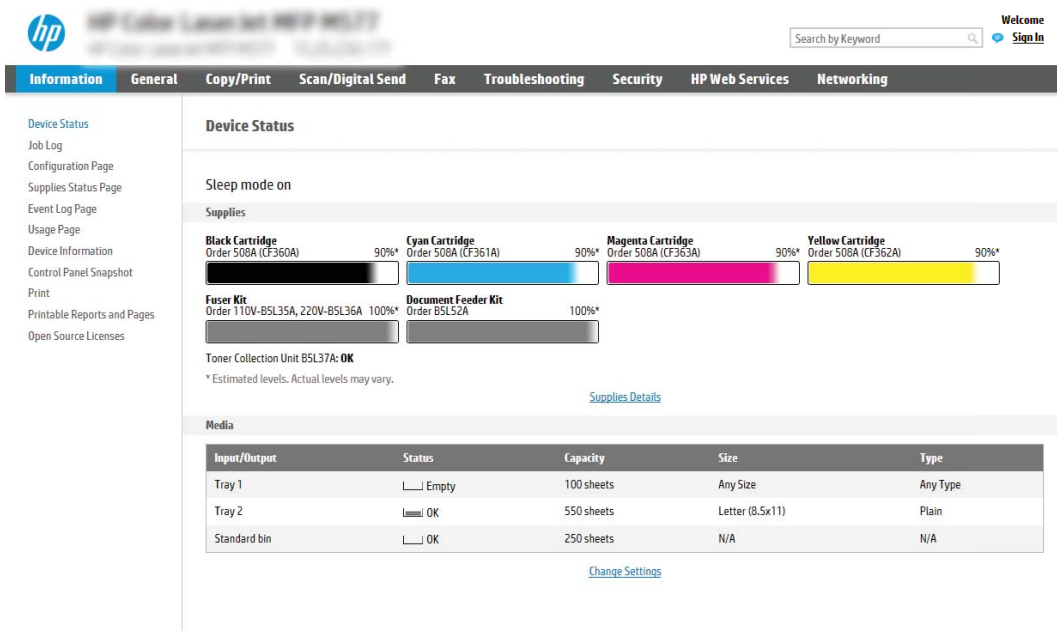

## 第 2 步：添加和管理快速设置

### 添加快速设置

按以下步骤添加新的快速设置。

1. 使用顶部导航标签，单击**常规**。
2. 在左侧导航窗格中单击**快速设置**。
3. 单击**添加**。**快速设置向导**页面将打开。

 **注：**单击**快速设置向导**任何页面上的**取消**可取消当前所做的更改、退出**快速设置向导**以及返回**快速设置**页面。

4. 选择**快速设置类型**，然后单击**下一步**。以下快速设置类型可供选择，具体取决于您的打印机：

 **注：**只有在通过**常规** EWS 标签创建快速设置时，才需确定**快速设置类型**。

- 扫描到电子邮件
- 扫描到传真
- 扫描到网络文件夹
- 扫描到 U 盘
- 复印（仅适用于 MFP）
- 保存到 SharePoint®（仅适用于 Workflow 打印机）

5. 在**快速设置名称**（必填）字段中输入快速设置的标题。
6. 在**快速设置说明**字段中输入快速设置的说明信息。



7. 选择**快速设置开始选项**以确定在打印机控制面板上选择快速设置之后执行什么操作，然后单击**下一步**。
8. 在**快速设置向导**中选择设置并完成任务。单击**下一步**前进到可用选项的下一页面，直至到达**摘要**页面。

 **注：**快速设置向导中可用的设置将因添加的快速设置类型而异。请参阅[第 86 页的快速设置的具体设置和选项](#)中的表格，以查看各类快速设置的可用设置和选项。

9. 复查设置摘要，然后单击**完成**以保存此快速设置，或者单击**上一步**以编辑之前的设置。

## 编辑快速设置

按以下步骤编辑现有快速设置的具体设置信息。

1. 使用顶部导航标签，单击**常规**。
2. 在左侧导航窗格中单击**快速设置**。
3. 在**快速设置列表**区域中，单击相应快速设置旁边的复选框，然后单击**编辑**。**快速设置向导**页面将打开。

 **注：**单击**快速设置向导**任何页面上的**取消**均可取消当前所做的更改、退出**快速设置向导**以及返回**快速设置**页面。

4. 如有必要，请修改以下设置，然后单击**下一步**：
  - 快速设置名称
  - 快速设置说明
  - 快速设置启动选项
5. 在**快速设置向导**中选择设置并完成任务。单击**下一步**前进到可用选项的下一页面，直至到达**摘要**页面。

 **注：**快速设置向导中可用的设置将因编辑的快速设置类型而异。请参阅[第 86 页的快速设置的具体设置和选项](#)中的表格，以查看各类快速设置的可用设置和选项。

6. 查看**摘要**页，然后单击**完成**以保存对快速设置所做的更改。

## 复制快速设置

1. 使用顶部导航标签，单击**常规**。
2. 在左侧导航窗格中单击**快速设置**。
3. 在**快速设置列表**区域中，单击相应快速设置旁边的复选框，然后单击**复印**。**快速设置向导**页面将打开。

 **注：**单击**快速设置向导**任何页面上的**取消**均可取消当前所做的更改、退出**快速设置向导**以及返回**快速设置**页面。

4. 如有必要，请修改以下设置，然后单击**下一步**：

- 快速设置名称
  - 快速设置说明
  - 快速设置启动选项
5. 在**快速设置向导**中选择设置并完成任务。单击**下一步**前进到可用选项的下一页面，直至到达**摘要**页面。

 **注：**快速设置向导中可用的设置将因复印的快速设置类型而异。请参阅[第 86 页的快速设置的具体设置和选项](#)中的表格，以查看各类快速设置的可用设置和选项。

6. 查看**摘要**页，然后单击**完成**以保存快速设置。

## 删除快速设置

按以下步骤删除快速设置。

1. 使用顶部导航标签，单击**常规**。
2. 在左侧导航窗格中单击**快速设置**。
3. 在**快速设置列表**区域中，单击相应快速设置旁边的复选框，然后单击**删除...**
4. 打开**确认**页后，请单击**删除**以完成快速设置删除操作。

## 快速设置的具体设置和选项

下表列出了在添加、编辑或复制快速设置时快速设置向导中可用的各项设置和选项。

**表 4-5 地址和消息字段控制 — 扫描到电子邮件快速设置**

选项	说明
<b>地址字段限制</b>	使用 <b>地址字段限制</b> 下拉列表可以指定用户是否可键入电子邮件地址或从通讯簿中选择电子邮件地址
<b>发件人：</b>	使用 <b>发件人：</b> 下拉列表可以设置显示在电子邮件“发件人：” 字段中的电子邮件地址。  如果 <b>默认发件人：</b> 已选定，则会使用 <b>默认发件人：</b> 字段中列出的电子邮件地址。  如果选择了 <b>用户地址（需要登录）</b> ，则用户在使用快速设置时必须登录到使用其电子邮件地址的打印机。  可以将此字段设为用户可编辑。
<b>默认发件人：</b>	如果在 <b>发件人：</b> 下拉列表中选择了 <b>默认发件人：</b> ，则会使用 <b>默认发件人：</b> 字段来定义所使用的电子邮件地址。
<b>默认显示名称：</b>	使用此字段来设置打印机控制面板上显示的名称。如未设置此字段， <b>默认发件人：</b> 中的值将显示在打印机的控制面板上。  该字段为可选字段。

表 4-5 地址和消息字段控制 — 扫描到电子邮件快速设置 (续)

选项	说明
收件人:	使用这些下拉列表设置电子邮件收件人、CC (抄送) 和 BCC (密件抄送) 的值。
抄送:	各字段的选项包括:
密件抄送:	<ul style="list-style-type: none"> <li>• 用户地址 (需要登录)</li> <li>• 空白纸</li> <li>• 指定地址</li> </ul>
	可以将这些字段设为用户可编辑
主题:	使用此字段设置将显示在电子邮件主题行中的值。
	可以将此字段设为用户可编辑。
消息:	使用此字段设置电子邮件正文的值。
	可以将此字段设为用户可编辑。

表 4-6 签名和加密 — 扫描到电子邮件快速设置

选项	说明
签名	使用 <b>签名</b> 下拉列表指定通过快速设置发送的电子邮件是否采用数字签名。
	可以将此字段设为用户可编辑。
哈希算法	使用 <b>哈希算法</b> 下拉列表设置对签名电子邮件使用的哈希算法类型。以下是可用的哈希算法:
	<ul style="list-style-type: none"> <li>• SHA-1</li> <li>• SHA-256 (推荐)</li> <li>• SHA-384</li> <li>• SHA-512</li> </ul>
加密	使用 <b>加密</b> 下拉列表指定是否对通过快速设置发送的电子邮件加密。
	可以将此字段设为用户可编辑。
加密算法	使用 <b>加密算法</b> 下拉列表设置对通过快速设置发送的加密电子邮件使用的加密算法。
收件人公共密钥属性	<b>收件人公共密钥属性</b> 字段所设置的属性旨在针对签名或加密电子邮件从 LDAP 检索电子邮件收件人的公共密钥。
使用收件人公钥证书验证收件人	选择此设置以使用收件人公钥证书验证收件人。

表 4-7 扫描设置 — 扫描到电子邮件、扫描到传真、扫描到网络文件夹、扫描到 SharePoint® 和扫描到 USB 快速设置

选项	说明
原件尺寸	指定文档原件的尺寸。

表 4-7 扫描设置 — 扫描到电子邮件、扫描到传真、扫描到网络文件夹、扫描到 SharePoint® 和扫描到 USB 快速设置 (续)

选项	说明
原件面数	选择原文档是单面还是双面。
优化文本/图片	<p>针对扫描的图像类型优化作业： 文本、图形或照片。</p> <p>从以下选项进行选择：</p> <ul style="list-style-type: none"> <li>● <b>文本</b>： 用于所含内容大部分是文本的文档</li> <li>● <b>混合</b>： 用于具有文本和图片混合内容的文档</li> <li>● <b>打印的图片</b>： 用于线条图和预打印图像，例如杂志剪辑或书页</li> </ul> <p><b>注</b>： 如果在副本上看到亮度不均的条带，请尝试选择打印的图片以提高质量。</p> <ul style="list-style-type: none"> <li>● <b>照片</b>： 用于照片打印</li> </ul>
内容方向	<p>选择原文档内容在页面上的放置方式：</p> <ul style="list-style-type: none"> <li>● <b>纵向</b>： 页面短边沿顶部放置。</li> <li>● <b>横向</b>： 页面长边沿顶部放置。</li> </ul>
背景清除	选择值即可从背景移除模糊图像或浅背景颜色。
暗度	选择值即可调节文件暗度。
对比度	选择值即可调节文件对比度。
清晰度	选择值即可调节文件清晰度。
图像预览	选择是否必须或可选显示作业预览，或是禁用预览。
裁剪选项 (不适用于“扫描到传真”)	选择是否允许裁剪作业以及提供裁剪选项类型。
擦除边缘 (不适用于“扫描到传真”)	选择此设置可指定要为某个作业的正面和背面擦除的边缘边距宽度 (以英寸或毫米为单位)。
分辨率 (仅限“扫描到传真”)	选择文件分辨率。分辨率较高的图像每英寸点数 (dpi) 较多，因此可以显示更多细节。分辨率较低的图像每英寸点数较少，因而显示的细节较少，但文件大小更小。
禁止空白页 (仅限“扫描到传真”)	如果启用了 <b>禁止空白页</b> 选项，空白页将被忽略。

表 4-8 文件设置 — 扫描到电子邮件、扫描到网络文件夹、扫描到 SharePoint® 和扫描到 USB 快速设置

功能	说明
文件名前缀	为保存到网络文件夹的文件设置默认文件名前缀。
文件名	<p>要保存的文件的默认文件名。</p> <p>选中<b>用户可编辑</b>复选框将使得可在打印机控制面板中编辑此设置。</p>
文件名后缀	<p>为保存到网络文件夹的文件设置默认文件名后缀。</p> <p>重复文件名后缀默认为 [filename]_YYYYMMDDT</p>

表 4-8 文件设置 — 扫描到电子邮件、扫描到网络文件夹、扫描到 SharePoint® 和扫描到 USB 快速设置（续）

功能	说明
文件名预览	输入文件名，然后单击 <b>更新预览</b> 按钮。
文件编号格式	当作业被分为多个文件时，选择文件名格式。
当作业只有一个文件时添加编号（例如，_1-1）	选择此设置以在作业只有一个文件，而非多个文件时为文件名添加编号。
文件类型	为保存的文件选择文件格式。  选中 <b>用户可编辑</b> 复选框将使得可在打印机控制面板中编辑此设置。
高压缩（较小文件）	选择此设置以压缩扫描的文件，可减少文件大小。但是，高压缩文件的扫描过程可能比正常压缩文件占用的时间长。
PDF 加密	如果文件类型为 PDF，则此选项将对输出的 PDF 文件加密。加密过程中必须指定密码。必须使用相同的密码才能打开文件。如果按下“开始”之前尚未设置密码，系统会在扫描作业前提示用户输入密码。
分辨率	选择文件分辨率。分辨率较高的图像每英寸点数 (dpi) 较多，因此可以显示更多细节。分辨率较低的图像每英寸点数较少，因而显示的细节较少，但文件大小更小。
质量和文件大小	选择文件质量。高质量图像的文件大小比低质量图像的大，并且发送所需的时间也较长。
彩色/黑白	指定是以彩色、黑色和灰色或仅使用黑色打印复印件。
禁止空白页	如果启用了 <b>禁止空白页</b> 选项，空白页将被忽略。
元数据文件格式（仅限“扫描到网络文件夹快速设置”）	使用下拉列表选择元数据信息文件格式。  此字段的选项包括： <ul style="list-style-type: none"> <li>• 无</li> <li>• XML</li> <li>• HPS</li> </ul>
创建多个文件	选择此设置以根据每个文件的预定最大页数将页面扫描到单独文件中。

表 4-9 复印设置 — 复印快速设置

选项	说明
份数	设置默认的复印份数。
面数	选择 <b>面数</b> 选项： <ul style="list-style-type: none"> <li>• 原件面数 <ul style="list-style-type: none"> <li>• 单面</li> <li>• 双面</li> </ul> </li> <li>• 输出面数</li> </ul>

表 4-9 复印设置 — 复印快速设置 (续)

选项	说明
	<ul style="list-style-type: none"> <li>• 单面</li> <li>• 双面</li> </ul>
彩色/黑白	<p>指定是以彩色还是黑白方式打印复印件:</p> <ul style="list-style-type: none"> <li>• <b>自动检测:</b> 用彩色方式打印彩色文档 (适用于支持彩色复印的打印机), 用黑白方式打印黑白文档。对于混合文档, 打印机将确定是以彩色还是黑白方式打印。</li> <li>• <b>彩色:</b> 用彩色打印文档 (适用于支持彩色复印的打印机)。</li> <li>• <b>黑色:</b> 以黑白方式打印文档。</li> </ul>
缩小/放大	<p>使用<b>缩小/放大</b>功能可以缩小或放大文档的尺寸。</p> <p>选择<b>缩小/放大</b>选项:</p> <ul style="list-style-type: none"> <li>• <b>自动:</b> 打印机自动缩放图像以适合纸盘中的纸张尺寸。</li> <li>• <b>手动:</b> 要缩小图像, 请键入小于 100 的缩放百分比。要放大图像, 请键入大于 100 的缩放百分比。</li> </ul>
原件尺寸	指定文档原件的尺寸。
纸张选择	选择纸张尺寸和类型, 以及用于副本的纸盘。
小册子	启用或禁用小册子格式, 然后选择是否启用 <b>每页边框</b> 。
逐份打印	<p>对于支持打印作业装订功能的打印机, 可按与原文档相同的顺序组织每组复印的页面。</p> <p><b>注:</b> 如果打印机安装了订书机, 请选择装订选项。如果不需要装订副本, 请选择无。</p> <p>选择<b>自动分页</b>选项:</p> <ul style="list-style-type: none"> <li>• <b>启用自动分页:</b> 如果制作多个副本, 选择此选项即可按每组副本的正确顺序组合页面。</li> <li>• <b>关闭自动分页:</b> 选择此选项即可将相同页面分组到一起。例如, 如果用户为一份包含两页的原文档制作五个副本, 则系统会将所有五个副本的第一页放在一起, 所有五个副本的第二页放在一起。</li> </ul>
内容方向	<p>选择原文档内容在页面上的放置方式:</p> <ul style="list-style-type: none"> <li>• <b>纵向:</b> 页面短边沿顶部放置。</li> <li>• <b>横向:</b> 页面长边沿顶部放置。</li> </ul>

表 4-9 复印设置 — 复印快速设置 (续)

选项	说明
每张页数	<p>选择在每张纸上打印多少页和页面顺序：选择此项可将<b>每张打印页数</b>设为复印一页、两页或四页，并可选择是否<b>添加页面边框</b>。</p> <p><b>每张页数</b></p> <ul style="list-style-type: none"> <li>• 一</li> <li>• 二</li> <li>• 四</li> </ul> <p><b>页面顺序</b></p> <ul style="list-style-type: none"> <li>• 先向右，再向下：按行打印页面</li> <li>• 先向下，再向右：按列打印页面</li> </ul> <p>单击<b>添加页面边框</b>复选框以添加页面边框。</p>
图像调整	<p>使用相关设置来改善整体复印质量。例如，您可以调整<b>暗度</b>和<b>清晰度</b>，并且可以使用<b>背景清除</b>设置从背景中消除模糊的图像或消除浅背景色。</p> <ul style="list-style-type: none"> <li>• <b>暗度</b>：调整此设置可以增加或减少颜色中黑白碳粉的用量</li> <li>• <b>对比度</b>：调整此设置可以增加或减少页面上最浅和最深的颜色之间的差异</li> <li>• <b>背景清除</b>：如果您在复印模糊图像时遇到问题，请调整此选项</li> <li>• <b>清晰度</b>：调整此选项可以增强或弱化图像。例如，增加清晰度可让文本显示地更加轮廓分明，而减小清晰度则可让照片显示地更平滑。</li> </ul>
优化文本/图片	<p>针对扫描的图像类型优化作业：文本、图形或照片。</p> <p>从以下选项进行选择：</p> <ul style="list-style-type: none"> <li>• <b>文本</b>：用于所含内容大部分是文本的文档</li> <li>• <b>混合</b>：用于具有文本和图片混合内容的文档</li> <li>• <b>打印的图片</b>：用于线条图和预打印图像，例如杂志剪辑或书页</li> </ul> <p><b>注</b>：如果在副本上看到亮度不均的条带，请尝试选择打印的图片以提高质量。</p> <ul style="list-style-type: none"> <li>• <b>照片</b>：用于照片打印</li> </ul>
边到边	<p>当原文档打印得太靠边时，使用此功能可以避免复印文档的边缘出现阴影。</p> <p>将此功能与<b>缩小/放大</b>功能结合使用可确保在副本上打印出整个页面。</p> <p>启用<b>边到边</b>功能后，打印机将使边距最小化，并尽可能靠近纸张边缘进行打印。</p>
扫描模式	<p>选择要扫描的文档类型：</p> <ul style="list-style-type: none"> <li>• <b>标准文档</b>：通过文档进纸器扫描一页或一叠页面，或在平板玻璃板上上一页页扫描。</li> <li>• <b>双面 ID</b>：在平板玻璃板上扫描身份证的每一面，并将其输出到一页中。扫描第一面后，打印机提示将第二面放在玻璃板上的正确位置。</li> <li>• <b>书籍模式</b>：扫描打开的书籍并将书籍的每页输出到不同页面。</li> </ul>

表 4-9 复印设置 — 复印快速设置 (续)

选项	说明
清除边缘	选择此设置可指定要为某个作业的正面和背面擦除的边缘边距宽度 (以英寸或毫米为单位)。
图像预览	选择是否必须或可选显示作业预览, 或是禁用预览。



# 将扫描的文档发送到一个或多个电子邮件地址

## 简介

打印机配有一项可供其扫描文档并将文档发送到一个或多个电子邮件地址的功能。在使用此功能之前，请先使用 HP 嵌入式 Web 服务器启用并设置该功能。

## 扫描并将文档发送到电子邮件

1. 将文档以面朝下的方向放在扫描仪玻璃板上，或将其以面朝上的方向放入文档进纸器中，然后调整纸张导轨以适合文档的尺寸。
2. 从打印机控制面板上的主屏幕中，选择**扫描**，然后选择**扫描到电子邮件**。

---

 **注：**如果提示，请键入用户名和密码。

---

3. 轻触**收件人**字段以打开键盘。

---

 **注：**如果已登录打印机，您的用户名或其他默认信息可能会显示在**发件人：**字段中。如果是这样，则可能无法更改它。

---

4. 使用以下方法之一指定收件人：

### 手动输入地址

- ▲ 在**收件人**字段中输入地址。要向多个地址发送，请用分号隔开这些地址，或在键入每个地址后轻触触摸屏键盘上的 Enter  按钮。

### 从联系人列表中输入地址

- a. 轻触**收件人**字段旁边的“联系人”  按钮以打开**联系人**屏幕。
  - b. 从下拉列表中，选择相应的联系人列表。
  - c. 从联系人列表选择一个名称，以将该名称添加到收件人列表。对每个收件人重复此步骤，然后轻触**完成**按钮。
5. 要填写**主题**和**文件名**字段，请轻触这些字段，然后使用触摸屏小键盘输入相关信息。填写这些字段后，轻触**完成**按钮。
  6. 要为文档配置设置，请轻触**选项**按钮。例如：
    - 选择**文件类型和分辨率**以指定要创建的文件类型、分辨率和输出质量。
    - 如果原文档打印在两面上，请选择**原件面数**，然后选择**双面**。
  7. 使用预览功能之前，设置带黄色三角形标记的选项。

---

 **注：**预览扫描后，这些选项被移出主**选项**列表，并汇总于**预扫描选项**列表中。要更改上述任一选项，请放弃预览并从头开始。

---

使用预览功能为可选步骤。

---

8. 轻触屏幕右侧窗格以预览文档。在预览屏幕中，使用屏幕右侧的按钮调整预览选项，以及重新排列、旋转、插入或取出纸张。



使用这些按钮可在单页视图和缩略图视图之间切换。缩略图视图比单页视图提供了更多选项。



使用这些按钮可放大或缩小选定的页面。

**注：** 要使用这些按钮，一次只能选择一页。



使用此按钮可以将页面旋转 180 度。

**注：** 此按钮只在缩略图视图中可用。



使用此按钮可删除选定的页面。

**注：** 此按钮只在缩略图视图中可用。



使用这些按钮可重新排列文档中的页面。选择一个或多个页面，然后将其左移或右移。

**注：** 这些按钮只在缩略图视图中可用。



使用该按钮可向文档添加页面。打印机会提示扫描其它页面。



使用此按钮可清除在预览中所做的更改并从头开始。



轻触此按钮可折叠预览屏幕并返回到复印屏幕。

9. 当文档就绪时，轻触**发送**按钮。

 **注：** 打印机可能会提示您将电子邮件地址添加到联系人列表。

# 扫描并发送到网络文件夹

## 简介

打印机可扫描文件并将其保存到网络上的共享文件夹中。在使用此功能之前，请先使用 HP 嵌入式 Web 服务器启用此功能并配置共享文件夹。系统管理员可以配置预定义的快速设置文件夹，否则必须为每个作业指定文件夹路径。

## 扫描并将文档保存到文件夹

---

 **注：**可能需要登录到打印机才能使用此功能。

---

1. 将文档朝下放在扫描仪玻璃板上，或将它朝上放在文档进纸器中，并调整纸张导板以适合文档尺寸。
2. 从打印机控制面板上的主屏幕中，选择**扫描**，然后选择**扫描到网络文件夹**。
3. 要仅指定此作业的路径，请轻触**文件夹路径**文本字段以打开小键盘，键入文件夹路径后轻触 Enter  按钮。请按以下格式输入路径：

\\server\folder，其中“server”是托管共享文件夹的服务器的名称，“folder”是共享文件夹的名称。如果此文件夹嵌套在其他文件夹内，请填写此文件夹路径的所有必要部分。例如：\\server\folder\folder

或者，轻触**文件夹路径**字段下面的**添加路径**按钮，以选择一个预定义的快速设置路径或与该联系人关联的路径。

---

 **注：**文件夹路径字段可能有一个预定义的路径，而且可能是不可编辑的。在这种情况下，管理员已配置此文件夹以供通用访问。

---

4. 轻触**文件名**文本字段以打开小键盘，键入文件名称后轻触 Enter  按钮。
5. 要为文档配置设置，请轻触**选项**按钮。例如：
  - 选择**文件类型和分辨率**以指定要创建的文件类型、分辨率和输出质量。
  - 如果原文档打印在两面上，请选择**原件面数**，然后选择**双面**。
6. 使用预览功能之前，设置带黄色三角形标记的选项。

---

 **注：**预览扫描后，这些选项被移出主**选项**列表，并汇总于**预扫描选项**列表中。要更改上述任一选项，请放弃预览并从头开始。

使用预览功能为可选步骤。

---

7. 轻触屏幕右侧窗格以预览文档。在预览屏幕中，使用屏幕右侧的按钮调整预览选项，以及重新排列、旋转、插入或取出纸张。



使用这些按钮可在单页视图和缩略图视图之间切换。缩略图视图比单页视图提供了更多选项。



使用这些按钮可放大或缩小选定的页面。

**注：** 要使用这些按钮，一次只能选择一页。



使用此按钮可以将页面旋转 180 度。

**注：** 此按钮只在缩略图视图中可用。



使用此按钮可删除选定的页面。

**注：** 此按钮只在缩略图视图中可用。



使用这些按钮可重新排列文档中的页面。选择一个或多个页面，然后将其左移或右移。

**注：** 这些按钮只在缩略图视图中可用。



使用该按钮可向文档添加页面。打印机会提示扫描其它页面。



使用此按钮可清除在预览中所做的更改并从头开始。



轻触此按钮可折叠预览屏幕并返回到复印屏幕。

8. 当文档就绪时，轻触**扫描**以保存文件。

# 扫描并保存到 U 盘

## 简介

打印机可扫描文件并将其保存在 USB 闪存驱动器上。在使用此功能之前，请先使用 HP 嵌入式 Web 服务器启用并配置该功能。

## 扫描文档并保存到 USB 闪存驱动器中

 **注：**可能需要登录到打印机才能使用此功能。

1. 将文档朝下放在扫描仪玻璃板上，或将它朝上放在文档进纸器中，并调整纸张导板以适合文档尺寸。
2. 将 USB 闪存驱动器插入打印机控制面板附近的 USB 端口中。
3. 从打印机控制面板上的主屏幕中，选择**扫描**，然后选择**扫描到 USB 驱动器**。
4. 从**另存为...**列表中选择闪存驱动器。可将文件保存在 USB 闪存驱动器的根目录中，也可将其保存到某个现有文件夹中。
5. 轻触**文件名**文本字段以打开小键盘，键入文件名称后轻触 Enter  按钮。
6. 要为文档配置设置，请轻触**选项**按钮。例如：
  - 选择**文件类型**和**分辨率**以指定要创建的文件类型、分辨率和输出质量。
  - 如果原文档打印在两面上，请选择**原件面数**，然后选择**双面**。
7. 使用预览功能之前，设置带黄色三角形标记的选项。

 **注：**预览扫描后，这些选项被移出主**选项**列表，并汇总于**预扫描选项**列表中。要更改上述任一选项，请放弃预览并从头开始。

使用预览功能为可选步骤。

8. 轻触屏幕右侧窗格以预览文档。在预览屏幕中，使用屏幕右侧的按钮调整预览选项，以及重新排列、旋转、插入或取出纸张。



使用这些按钮可在单页视图和缩略图视图之间切换。缩略图视图比单页视图提供了更多选项。



使用这些按钮可放大或缩小选定的页面。

**注：**要使用这些按钮，一次只能选择一页。





使用此按钮可以将页面旋转 180 度。

**注：**此按钮只在缩略图视图中可用。



使用此按钮可删除选定的页面。

**注：**此按钮只在缩略图视图中可用。



使用这些按钮可重新排列文档中的页面。选择一个或多个页面，然后将其左移或右移。

**注：**这些按钮只在缩略图视图中可用。



使用该按钮可向文档添加页面。打印机会提示扫描其它页面。



使用此按钮可清除在预览中所做的更改并从头开始。



轻触此按钮可折叠预览屏幕并返回到复印屏幕。

9. 当文档就绪时，轻触[扫描](#)以保存文件。

# 扫描时使用的其它选项

扫描时选项列表中的以下设置可用。

 **注：**下表包含适用于 HP Enterprise MFP 打印机的主选项集。某些选项并不是在所有打印机上都可用。

文件类型和分辨率	<p>将扫描的文档另存为几种文件类型之一。</p> <p>有以下可用的标准文件类型：</p> <ul style="list-style-type: none"><li>● <b>PDF：</b> 此文件类型提供最佳的整体图像和文本质量。需要 Adobe® Acrobat® Reader 软件才能查看 PDF 文件。</li><li>● <b>JPEG：</b> 此文件类型是大多数图形的理想选择。大多数计算机都有可查看 .JPEG 文件的浏览器。此文件类型对每页生成一个文件。</li><li>● <b>TIFF：</b> 这是许多图形程序都支持的一种标准文件类型。此文件类型对每页生成一个文件。</li><li>● <b>MTIFF：</b> MTIFF 表示多页 TIFF。此文件类型将多个扫描页面保存在单个文件中。</li><li>● <b>XPS：</b> XPS (XML Paper Specification) 会创建一个 XAML 文件，该文件将保留原来的文档格式并且支持彩色图形和嵌入式字体。</li><li>● <b>PDF/A：</b> PDF/A 是专为长期存档电子文档设计的一种 PDF 类型。文档中的所有格式信息均是自包含的。</li></ul> <p>连接到数字发送软件 (DSS) 服务器的 HP Enterprise Flow MFP 打印机或 MFP 打印机还支持以下 OCR 文件类型：</p> <ul style="list-style-type: none"><li>● <b>文本 (OCR)：</b> 文本 (OCR) 通过使用光学字符识别 (OCR) 扫描原件来创建一个文本文件。可通过任何字处理程序打开文本文件。使用此选项将不保存原件格式。</li><li>● <b>Unicode 文本 (OCR)：</b> Unicode 文本 (OCR) 是一个行业标准，用于统一展现和处理文本。此文件类型对国际化和本地化很有用。</li><li>● <b>RTF (OCR)：</b> RTF (OCR) 通过使用光学字符识别 (OCR) 扫描原件来创建一个丰富文本格式 (RTF) 文件。RTF 是一种备选文本格式，可通过大多数字处理程序打开。使用此选项可保存某些原件格式。</li><li>● <b>可搜索的 PDF (OCR)：</b> 可搜索 PDF (OCR) 通过使用光学字符识别 (OCR) 扫描原件来创建一个可搜索的 PDF 文件。采用此方式扫描文档时，您可以使用 Adobe Acrobat® Reader 的搜索工具来搜索 PDF 中的特定字词或短语。</li><li>● <b>可搜索的 PDF/A (OCR)：</b> 可搜索 PDF/A (OCR) 是一种允许搜索内容的 PDF/A 文件，包括文档结构的相关信息。</li><li>● <b>HTML (OCR)：</b> HTML (OCR) 可创建包含文档原件内容的超文本标记语言 (HTML) 文件。HTML 用于显示网站上的文件。</li><li>● <b>CSV (OCR)：</b> CSV (OCR) 是一种包含逗号分隔值的常用文本文件格式。可通过大多数字处理程序、电子表格或数据库程序打开此类文件。</li></ul> <p>连接到 DSS 服务器的 MFP 打印机还支持数字发送作业的以下 OCR 文件类型：</p> <ul style="list-style-type: none"><li>● <b>XML (OCR)：</b> 需要说明。</li><li>● <b>可搜索的 XPS (OCR)：</b> 需要说明。</li></ul>
原件面数	指定文档原件是单面还是双面打印。

彩色/黑白	指定扫描的图像是使用彩色、黑色和灰色或仅使用黑色。 仅限彩色打印机。
扫描模式	<b>标准文档：</b> 通过文档进纸器扫描一页或一叠页面，或在平板玻璃板上上一页页扫描。 <b>书籍模式：</b> 扫描打开的书籍并将书籍的每页输出到不同页面。 <b>双面 ID 复印：</b> 在平板玻璃板上扫描身份证的每一面，并将其输出到一页中。扫描第一面后，打印机提示将第二面放在玻璃板上的正确位置。
分辨率	可指定扫描图像的分辨率。选择较高的分辨率可提高图像的清晰度。但是，增加分辨率，文件大小也会增加。
原件尺寸	指定文档原件的纸张尺寸。
内容方向	指定原件是纵向还是横向打印。
图像调整	<b>清晰度：</b> 让图像更清晰或更模糊。例如，增加清晰度可让文本显示地更加轮廓分明，而减小清晰度则可以让照片显示地更平滑。 <b>深浅度：</b> 增加或减少扫描图像中颜色的黑白用量。 <b>对比度：</b> 增加或减少页面上最浅和最深的颜色之间的色差。 <b>背景清除：</b> 清除扫描图像背景的模糊颜色。例如，如果使用彩色纸打印文档原件，则使用该功能可增亮背景，而不会影响图像的暗度。 <b>自动调整色调：</b> 仅限 Flow 打印机。打印机将 <b>暗度</b> 、 <b>对比度</b> 和 <b>背景清理</b> 设置自动调整为最适合所扫描文档的值。
优化文本/图片	针对扫描的图像类型优化作业： 文本、图形或照片。
清除边缘	清除污损，如可通过清除扫描图像的边缘消除黑边或订书钉痕迹。
裁剪选项	<b>按原件尺寸裁剪：</b> 裁剪图像以匹配文档原件的页面尺寸。 <b>按内容裁剪：</b> 将图像裁剪为文档原件中可检测内容的尺寸。
自动摆正	自动摆正扫描图像。
禁止空白页	可从扫描图像中排除文档原件中的空白页。当扫描双面打印的页面时，该功能将非常有用，以便您从所得到的扫描文档中消除空白页。
重张进纸检测	启用或禁用多页进纸检测功能。如果启用，当打印机检测到文档进纸器一次送入的纸张超过一页时，扫描将停止。如果禁用，则当检测到多页进纸时继续扫描，以允许扫描粘在一起的页面、带有自粘便笺的原件或厚纸张。
创建多个文件	将较大的扫描作业分为多个较小的输出文件。
通知	选择是否发送关于扫描作业状态的通知。打印机可打印通知，也可通过电子邮件发送通知。
签名和加密	<b>签名：</b> 发送包含数字签名的电子邮件。 <b>加密：</b> 作为加密文件发送电子邮件。
	<b>注：</b> 仅“扫描到电子邮件”支持此功能。



## HP JetAdvantage 企业解决方案

HP JetAdvantage 解决方案是基于网络和云的易用型工作流与打印解决方案。HP JetAdvantage 解决方案旨在帮助所有类型的企业（包括医疗保健、金融服务、制造和公共部门）管理一系列打印机和扫描仪。

HP JetAdvantage 解决方案包括：

- HP JetAdvantage 安全解决方案
- HP JetAdvantage 管理解决方案
- HP JetAdvantage 工作流解决方案
- HP JetAdvantage 移动打印解决方案

有关 HP JetAdvantage 企业工作流和打印解决方案的更多信息，请访问 [www.hp.com/go/PrintSolutions](http://www.hp.com/go/PrintSolutions)。

## 其它扫描任务

请访问 [www.hp.com/support/ljE82500mfp](http://www.hp.com/support/ljE82500mfp), [www.hp.com/support/colorljE87600mfp](http://www.hp.com/support/colorljE87600mfp)。

提供了可用于执行特定扫描任务的说明，例如：

- 从书籍或其他装订文档复印或扫描页面
- 将扫描的文档发送到打印机内存中的文件夹
- 复印或扫描标识卡的两面。
- 将文档复印或扫描成小册子格式

---

# 5 传真

## 有关详细信息，请参阅

- [设置传真](#)
- [更改传真配置](#)
- [发送传真](#)
- [其它传真任务](#)

在文档发布时，以下信息正确无误。

如需获得视频帮助，请访问 [www.hp.com/videos/LaserJet](http://www.hp.com/videos/LaserJet)。

有关最新信息，请参阅 [www.hp.com/support/ljE82500mfp](http://www.hp.com/support/ljE82500mfp), [www.hp.com/support/colorljE87600mfp](http://www.hp.com/support/colorljE87600mfp)。

HP 的打印机全包帮助包括以下信息：

- 安装和配置
- 学习和使用
- 解决问题
- 下载软件和固件更新
- 加入支持论坛
- 查找保修和监管信息

# 设置传真

## 简介

此信息适用于传真和 Flow 型号或其他已安装可选模拟传真附件的打印机。在继续之前，请将打印机连接到电话线路（用于模拟传真）或者连接到互联网或网络传真服务。

## 使用打印机控制面板设置传真

1. 从打印机控制面板的主屏幕中，选择**设置**。

2. 打开以下菜单：

- **传真**
- **内部传真调制解调器设置**

---

 **注：**如果菜单列表中未显示**内部传真调制解调器设置**菜单，则可能是启用了 LAN 或 Internet 传真。启用了 LAN 或 Internet 传真后，将禁用模拟传真附件，并且不显示**内部传真调制解调器设置**菜单。每次只能启用 LAN 传真、模拟传真或 Internet 传真中的一项传真功能。要在启用了 LAN 传真的情况下使用模拟传真，请使用 HP 嵌入式 Web 服务器禁用 LAN 传真。

---

3. 从屏幕右侧的列表中选择位置，然后选择**下一步**。

4. 轻触**公司名称**文本字段，然后使用小键盘键入公司名称。

5. 轻触**传真号**文本字段，然后使用小键盘键入发送传真的号码。选择**下一步**。

6. 验证日期和时间设置是否正确。根据需要进行更改，然后选择**下一步**。

7. 如果要求提供拨号前缀以发送传真，请轻触**拨号前缀**文本字段，然后使用小键盘输入该号码。

8. 复核左侧窗格中的所有信息，然后选择**完成**以完成传真设置。

# 更改传真配置

 **注：**使用控制面板配置的设置将覆盖在 HP 嵌入式 Web 服务器中进行的任何设置。

- [传真拨号设置](#)
- [常规传真发送设置](#)
- [传真接收设置](#)

## 传真拨号设置

1. 从打印机控制面板的主屏幕中，选择[设置](#)。
2. 打开以下菜单：
  - [传真](#)
  - [传真发送设置](#)
  - [传真拨号设置](#)

配置以下任何设置，然后选择[完成](#)：

菜单项	说明
<a href="#">出错时重拨</a>	<a href="#">出错时重拨</a> 功能可设置在传真传输过程中出错时重拨传真号码的次数。
<a href="#">无应答时重拨</a>	<a href="#">无应答时重拨</a> 设置可选择传真附件在所拨号码无应答时重拨的次数。重拨次数为 0 至 1（美国）或 0 至 2，具体取决于所在地点设置。重拨之间的间隔由“ <a href="#">重拨间隔</a> ”设置进行设置。
<a href="#">占线时重拨</a>	<a href="#">占线时重拨</a> 设置可选择传真附件在所拨号码占线时重拨的次数 (0-9)。重拨之间的间隔由“ <a href="#">重拨间隔</a> ”设置进行设置。
<a href="#">重拨间隔</a>	<a href="#">重拨间隔</a> 设置可选择当所拨号码占线、无应答或出现错误时重拨的时间间隔（以分钟为单位）。  <b>注：</b> <a href="#">占线时重拨</a> 和 <a href="#">无应答时重拨</a> 均设置为关闭时，控制面板上可能会显示一则重拨消息。当传真附件拨号，建立连接，然后丢失连接时会发生这种情况。出现这种错误状况后，传真附件会尝试三次自动重拨，不论重拨设置如何。在重拨操作过程中，控制面板上会显示一则消息，指示正在进行重拨。
<a href="#">传真发送速度</a>	<a href="#">传真发送速度</a> 设置用于设置发送传真时的模拟传真调制解调器的比特率（以比特/秒为单位）。 <ul style="list-style-type: none"><li>• <a href="#">快速 (v.34 - 33.6k)</a></li><li>• <a href="#">中速 (v.17 - 14.4k)</a></li><li>• <a href="#">慢速 (v.29 - 9.6k)</a></li></ul>
<a href="#">线路监视器音量</a>	使用 <a href="#">线路监视器音量</a> 设置可控制发送传真时的打印机拨号音量。
<a href="#">拨号模式</a>	<a href="#">拨号模式</a> 设置设定使用的拨号类型：即音频拨号（按键式电话）或脉冲拨号（拨盘式电话）。

菜单项	说明
拨号前缀	拨号前缀设置允许输入拨号时使用的数字（如拨“9”接通外部线路）。拨号时，此数字会自动添加到所有电话号码前。
检测拨号音	检测拨号音设置决定传真附件在发送传真前是否检查有无拨号音。

## 常规传真发送设置

1. 从打印机控制面板的主屏幕中，选择 **设置**。
2. 打开以下菜单：
  - 传真
  - 传真发送设置
  - 常规传真发送设置

配置以下任何设置，然后选择 **完成**：

菜单项	说明
传真号确认	如果启用了 <b>传真号码确认</b> 功能，则必须输入传真号两次以确保正确输入了该传真号。默认情况下，将启用此功能。
PC 传真发送	使用 <b>PC 传真发送</b> 功能从 PC 中发送传真。默认情况下启用此功能。
错误纠正模式	<p>通常，传真附件在发送或接收传真期间会监控电话线路上的信号。如果传真附件在传输期间检测到错误，并且 <b>错误纠正模式</b> 设置已开启，则传真附件能够请求重发该传真的错误部分。</p> <p>默认情况下启用 <b>错误纠正模式</b> 功能。只有在发送或接收传真时遇到问题，或者愿意接受传输错误以及可能的图像质量下降时，才应关闭错误纠正模式。当您试图向国外发传真或接收国外发来的传真时，或使用的是卫星电话连接时，关闭该设置可能会有用。</p> <p><b>注：</b>某些 VoIP 提供商可能建议关闭 <b>错误纠正模式</b> 设置。但是，通常不需要这样做。</p>
传真标题	使用 <b>传真标题</b> 功能控制是向顶部追加标题并下移内容还是标题覆盖在前一标题上。

## 传真接收设置

1. 从打印机控制面板的主屏幕中，选择 **设置**。
2. 打开以下菜单：
  - 传真
  - 传真接收设置
  - 传真接收设置

配置以下任何设置，然后选择 **完成**：

菜单项	说明
接收模式	<p>接收模式设置决定附件接收传真作业的方式。选择以下选项之一：</p> <ul style="list-style-type: none"> <li>● 自动</li> <li>● TAM</li> <li>● 传真/电话</li> <li>● 手动</li> </ul>
应答前的振铃次数	<p>应答前的振铃次数设置可决定传真附件应答呼叫前电话响的次数。</p> <p><b>注：</b> 应答前的振铃次数设置的可用选项的默认范围由具体所在地点决定。可用的应答前振铃次数选项范围受地点限制。</p> <p>如果传真附件未应答，且应答前的振铃次数设置为 1，则尝试将其增加到 2。</p>
响铃音量	响铃音量设置可使您调整振铃器音量。
传真接收速度	<p>轻触传真接收速度下拉菜单，然后选择以下某一选项：</p> <ul style="list-style-type: none"> <li>● 快速 (v.34 - 33.6k)</li> <li>● 中速 (v.17 - 14.4k)</li> <li>● 慢速 (v.29 - 9.6k)</li> </ul>
电话分机	此设置允许您将单独电话与传真功能一同使用。
允许重新打印	此设置允许重新打印接收的传真。
接收到 PC	此设置允许您将传真直接接收到计算机。
传真轮询	此设置允许您启用或禁用传真轮询功能。
Fax/Tel 振铃时间	此设置决定开启传真/电话模式前电话响铃次数。

## 发送传真

1. 将文档朝下放在扫描仪玻璃板上，或将它朝上放在文档送纸器中，并调整纸张导板以适合文档尺寸。
2. 在打印机控制面板的主屏幕上，选择**传真**。系统可能会提示您键入用户名和密码。
3. 使用以下方法之一指定收件人：

### 手动输入收件人

- ▲ 轻触**传真收件人**文本字段，然后使用小键盘输入传真号码。要发送到多个传真号码，请用分号隔开这些号码，或在键入每个号码后选择触摸屏键盘上的 Enter  按钮。

### 从联系人列表输入收件人

- a. 选择**传真收件人**字段旁的“联系人”  按钮以打开**联系人**屏幕。
  - b. 选择适当的联系人列表。
  - c. 从联系人列表中选择一个或多个名称以将该名称添加到收件人列表，然后选择**添加**。
4. 要加载“快速设置”，请选择**加载**，选择“快速设置”，然后选择**快速设置**列表下的**加载**。

 **注：**快速设置是为**文本**、**照片**和**高质量**等各种类型的输出预先定义的设置。可选择快速设置以查看其描述。

5. 要配置设置，如**分辨率**、**面数**和**内容方向**，请在左下角选择**选项**，然后从**选项**菜单中选择设置。根据提示选择**完成**。
6. 可选预览：轻触屏幕右侧窗格以预览文档。您可以使用预览窗格左侧的**展开**和**折叠**按钮，展开和折叠预览屏幕。

展开按钮



折叠按钮



使用屏幕右侧的按钮调整预览选项，以及重新排列、旋转、插入或取出纸张。



在两页视图和缩略图视图之间切换。缩略图视图中可用的选项比两页视图多。







放大或缩小选定的页面。

**注：** 要使用这些按钮，一次只能选择一页。



旋转页面 180 度。

**注：** 此按钮只在缩略图视图中可用。



删除选定的页面。

**注：** 此按钮只在缩略图视图中可用。



重新排列文档内的页面。选择一个或多个页面，然后将其左移或右移。

**注：** 这些按钮只在缩略图视图中可用。



向文档添加页面。打印机提示您扫描其他页面。



清除在预览中所做的更改并从头开始。

7. 当文档就绪时，选择[发送](#)以发送传真。

## 其它传真任务

请访问 [www.hp.com/support/ljE82500mfp](http://www.hp.com/support/ljE82500mfp), [www.hp.com/support/colorljE87600mfp](http://www.hp.com/support/colorljE87600mfp)。

提供了可用于执行特定传真任务的说明，例如：

- 创建和管理传真快速拨号列表
- 使用传真帐单代码
- 使用传真打印计划
- 阻塞传入的传真
- 传真存档和转发

---

# 6 管理打印机

## 有关详细信息，请参阅

- [通过 HP 嵌入式 Web 服务器 \(EWS\) 进行高级配置](#)
- [配置 IP 网络设置](#)
- [打印机安全功能](#)
- [HP Web Jetadmin](#)

在文档发布时，以下信息正确无误。

如需获得视频帮助，请访问 [www.hp.com/videos/LaserJet](http://www.hp.com/videos/LaserJet)。

有关最新信息，请参阅 [www.hp.com/support/ljE82500mfp](http://www.hp.com/support/ljE82500mfp), [www.hp.com/support/colorljE87600mfp](http://www.hp.com/support/colorljE87600mfp)。

HP 的打印机全包帮助包括以下信息：

- 安装和配置
- 学习和使用
- 解决问题
- 下载软件和固件更新
- 加入支持论坛
- 查找保修和监管信息

# 通过 HP 嵌入式 Web 服务器 (EWS) 进行高级配置

- [简介](#)
- [如何访问 HP 内嵌式 Web 服务器 \(EWS\)](#)
- [HP 内嵌式 Web 服务器功能](#)

## 简介

使用 HP 嵌入式 Web 服务器通过计算机（而不是通过打印机控制面板）管理打印功能。

- 查看打印机状态信息
- 确定所有耗材的剩余寿命以及订购新耗材。
- 查看和更改纸盘配置
- 查看和更改打印机控制面板的菜单配置
- 查看和打印内部页
- 接收打印机和耗材事件的通知
- 查看和更改网络配置

打印机连接至基于 IP 的网络时，HP 嵌入式 Web 服务器即会工作。HP 嵌入式 Web 服务器不支持基于 IPX 的打印机连接。您无需访问互联网即可打开和使用 HP 嵌入式 Web 服务器。



打印机连接到网络后，HP 嵌入式 Web 服务器即自动可用。

---

 **注：**无法越过网络防火墙访问 HP 内嵌式 Web 服务器。

---

## 如何访问 HP 内嵌式 Web 服务器 (EWS)

1. 从打印机控制面板的主屏幕中，选择信息  图标，然后选择网络  图标以显示 IP 地址或主机名。
2. 打开 Web 浏览器，在地址行中键入打印机控制面板上所显示的 IP 地址或主机名。按下计算机键盘上的 **Enter** 键。随后将打开 EWS。

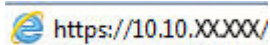
 `https://10.10.XXXXX/`

---

 **注：**如果 Web 浏览器显示一条消息，指示访问该网站可能不安全，则选择继续浏览该网站的选项。访问此网站不会损害计算机。

---

要使用 HP 内嵌式 Web 服务器，您的浏览器必须满足下列要求：

### Windows® 7

- Internet Explorer（8.x 或更高版本）
- Google Chrome（34.x 或更高版本）
- Firefox（20.x 或更高版本）

## Windows® 8 或更高版本

- Internet Explorer ( 9.x 或更高版本 )
- Google Chrome ( 34.x 或更高版本 )
- Firefox ( 20.x 或更高版本 )

## macOS

- Safari ( 5.x 或更高版本 )
- Google Chrome ( 34.x 或更高版本 )

## Linux

- Google Chrome ( 34.x 或更高版本 )
- Firefox ( 20.x 或更高版本 )

## HP 内嵌式 Web 服务器功能

- [信息选项卡](#)
- [常规选项卡](#)
- [复印/打印作业](#)
- [扫描/数字发送标签](#)
- [传真标签](#)
- [故障排除标签](#)
- [“安全性”选项卡](#)
- [HP Web 服务选项卡](#)
- [联网标签](#)
- [其他链接区域](#)

## 信息选项卡

表 6-1 HP 内嵌式 Web 服务器信息选项卡

菜单	说明
设备状态	显示打印机状态及 HP 耗材的估计剩余寿命。该页还显示每个纸盘的纸张类型和尺寸。要更改默认设置，请单击 <a href="#">更改设置</a> 链接。
作业记录	显示打印机已处理的所有作业摘要。
配置页	显示配置页上提供的信息。
耗材状态页	显示打印机耗材的状态。
事件记录页	显示打印机的所有事件及错误列表。可以使用 <a href="#">HP Instant Support</a> 链接（在所有 HP 嵌入式 Web 服务器页面的页脚中）连接到一组动态网页以帮助解决问题。此外，这些页面还显示了适用于此打印机的其它服务。

表 6-1 HP 内嵌式 Web 服务器信息选项卡 (续)

菜单	说明
用量信息页	显示打印机已打印的页数汇总，并按尺寸、类型和打印送纸道进行分组。
设备信息	显示打印机的网络名称、地址以及型号信息。要自定义这些条目，请单击常规标签中的 <b>设备信息</b> 菜单。
控制面板快照	显示控制面板显示屏上的当前屏幕图像。
打印	从计算机上载已作好打印准备的文件，以进行打印。打印机使用默认打印设置来打印文件。
可打印的报告和页面	列出打印机的内部报告和页面。请选择一个或多个要打印或查看的项目。
开源许可证	显示可与打印机配合使用的开源软件程序许可证摘要。

## 常规选项卡

表 6-2 HP 内嵌式 Web 服务器常规选项卡

菜单	说明
控制面板自定义	您可以在控制面板显示屏上对功能进行重新排序、显示或隐藏功能。 更改默认显示语言和键盘布局。
快速设置	配置可在打印机控制面板主屏幕的 <b>快速设置</b> 区域中显示的作业。
警告	为各种打印机和耗材事件设置电子邮件警报。
控制面板设置应用程序	显示打印机控制面板上可用的设置应用程序选项。
常规设置	配置打印机如何从卡塞恢复，以及在打印机控制面板上启动的复印作业是否优先于打印作业。
自动发送	对打印机进行配置，以便将与打印机配置和耗材有关的电子邮件自动发送到指定的电子邮件地址。
编辑其他链接	添加或自定义对其它网站的链接。所有 HP 内嵌式 Web 服务器页面的页脚区域中均显示此链接。
订购信息	输入关于订购置换墨盒的信息。此信息显示在耗材状态页上。
设备信息	命名打印机并为其分配一个资产编号。输入将接收打印机相关信息的主要联系人的姓名。
语言	设置显示 HP 内嵌式 Web 服务器信息时使用的语言。
日期/时间设置	设置日期和时间或与网络时间服务器同步。
电能设置	为打印机设置或编辑工作时间和非工作时间的睡眠设置及唤醒、睡眠和假日事件。 还可设置与打印机进行何种互动才能使其从睡眠模式唤醒。
备份和恢复	创建包含打印机和用户数据的备份文件。如有必要，可以使用该文件将数据恢复到打印机中。
重置工厂设置	将打印机设置重置为出厂默认值。
解决方案安装程序	安装可扩展或修改打印机功能的第三方软件包。

表 6-2 HP 内嵌式 Web 服务器常规选项卡（续）

菜单	说明
固件升级	下载并安装打印机固件升级文件。
配额和统计服务	提供有关第三方作业统计服务的连接信息。

## 复印/打印作业

表 6-3 HP 内嵌式 Web 服务器复印/打印选项卡

菜单	说明
“从 USB 驱动器打印” 设置	启用或禁用控制面板上的从 USB 驱动器打印菜单。
管理存储的作业	启用或禁用在打印机内存中存储作业的功能。 配置作业存储选项
默认打印选项	为打印作业配置默认选项。
限制彩色 (仅限彩色打印机)	允许或限制彩色打印和复印。 您可为个人用户或为从特定软件程序发来的作业指定权限。
PCL 和 PostScript 设置	调整所有打印作业的 PCL 和 PostScript 设置，包括复制作业和接收的传真。
打印质量	配置打印质量设置，包括颜色调整、图像定位和允许的纸张类型。
管理耗材	配置在耗材达到严重不足状态时打印机的反应方式。
复印设置	为复印作业配置默认选项和快速设置。 <b>注：</b> 如果特定作业的复印设置并非在作业开始时从控制面板设置，则此作业将使用默认设置。
管理纸盘	为纸盘配置设置。

## 扫描/数字发送标签

表 6-4 HP 内嵌式 Web 服务器扫描/数字发送选项卡

菜单	说明
电子邮件设置	为数字发送配置默认电子邮件设置，其中包括以下设置： <ul style="list-style-type: none"><li>• 外发邮件 (SMTP) 服务器设置</li><li>• 电子邮件快速设置作业的设置</li><li>• 默认邮件设置，如发件人地址和主题行。</li><li>• 数字签名和加密设置</li><li>• 电子邮件通知设置</li><li>• 电子邮件作业的默认扫描设置</li><li>• 电子邮件作业的默认文件设置</li></ul>
扫描到网络文件夹	为数字发送配置网络文件夹设置，其中包括以下设置： <ul style="list-style-type: none"><li>• 保存在网络文件夹中的快速设置作业的设置</li><li>• 通知设置</li><li>• 保存在网络文件夹中的作业的默认扫描设置</li><li>• 保存在网络文件夹中的作业的默认文件设置</li></ul>
扫描到 SharePoint® (仅限 Flow 型号)	为数字发送配置 Microsoft SharePoint® 设置，其中包括以下设置： <ul style="list-style-type: none"><li>• 保存在 SharePoint® 站点文档库中的快速设置作业的设置</li><li>• 保存在 SharePoint® 站点文档库中的作业的默认设置</li></ul>
扫描到 U 盘	为数字发送配置 USB 设置，其中包括以下设置： <ul style="list-style-type: none"><li>• 保存在 USB 闪存盘中的快速设置作业的设置</li><li>• 通知设置</li><li>• 保存在 USB 闪存盘中的作业的默认扫描设置</li><li>• 保存在 USB 闪存驱动器中的作业的默认文件设置</li></ul>
联系人	管理联系人，包括执行以下一项操作： <ul style="list-style-type: none"><li>• 将电子邮件地址添加到打印机中，一次添加一个。</li><li>• 将一长列常用电子邮件地址一次性全部导入打印机中，而无需逐一添加。</li><li>• 将打印机中的联系人导出到计算机上的某个 .CSV 文件中以用作数据备份，或将这些记录导入到另一个 HP 打印机中。</li><li>• 编辑已保存到打印机中的电子邮件地址。</li></ul>
首选项	通过扫描仪玻璃板配置尺寸检测



表 6-4 HP 内嵌式 Web 服务器扫描/数字发送选项卡（续）

菜单	说明
电子邮件和扫描到网络文件夹快速安装向导	配置打印机以将扫描的图像作为电子邮件附件进行发送。 配置打印机以将扫描的图像保存至网络文件夹快速设置。快速设置提供保存在网络上的文件的简易访问。
数字发送软件设置	配置与使用可选数字发送软件相关的设置。

## 传真标签

表 6-5 HP 内嵌式 Web 服务器传真选项卡

菜单	说明
传真发送设置	为发送传真配置设置，其中包括以下设置： <ul style="list-style-type: none"> <li>• 外发传真的默认设置</li> <li>• 传真快速设置作业的设置</li> <li>• 通知设置</li> <li>• 使用内置传真调制解调器发送传真的默认设置</li> <li>• 使用 LAN 传真服务的设置</li> <li>• 使用 Internet 传真服务的设置</li> </ul>
传真快速拨号	管理快速拨号号码，包括下列操作： <ul style="list-style-type: none"> <li>• 导入包含电子邮件地址、传真号或用户记录的 .CSV 文件，以便在本打印机中访问这些信息。</li> <li>• 将打印机中的电子邮件、传真或用户记录导出到计算机上的某个文件中以用作数据备份，或将这些记录导入到另一个 HP 打印机中。</li> </ul>
传真接收设置	为接收传真配置默认打印选项，以及设置传真打印时间表。
传真存档和转发	启用或禁用传真存档和传真转发以及配置每种功能的基本设置： <ul style="list-style-type: none"> <li>• 可使用“传真存档”将所有接收和外发传真的副本发送到某个电子邮件地址、网络文件夹或 FTP 服务器。</li> <li>• 传真转发提供了一种方法，将接收传真转发到不同的传真设备。</li> </ul>
传真活动日志	包含此打印机已发送或接收的传真列表。

## 故障排除标签

表 6-6 HP 内嵌式 Web 服务器故障排除选项卡

菜单	说明
一般故障排除	从多种报告和测试中选择，以帮助解决打印机问题。 配置传真、OXPD 和自动恢复设置。

表 6-6 HP 内嵌式 Web 服务器故障排除选项卡（续）

菜单	说明
联机帮助	基于 HP 云的联机帮助链接可协助排除打印故障。
诊断数据	将打印机信息导出到文件有助于进行详细的问题分析。
<b>注：</b> 只有在从安全选项卡中设置管理员密码时，此项才可用。	
固件升级	下载并安装打印机固件升级文件。
重置工厂设置	将打印机设置重置为出厂默认值。

## “安全性”选项卡

表 6-7 HP 内嵌式 Web 服务器安全选项卡

菜单	说明
一般安全	常规安全设置，包括以下操作： <ul style="list-style-type: none"> <li>配置管理员密码，以便限制对某些打印机功能的访问。</li> <li>设置用于处理 P/L 命令的 P/L 密码。</li> <li>设置文件系统访问和固件升级安全性。</li> <li>启用或禁用控制面板上的主机 USB 端口或格式化板上的 USB 连接端口，以便直接从计算机中进行打印。</li> <li>查看所有安全性设置的状态。</li> </ul>
帐户政策	启用管理员帐户设置。
访问控制	为特定个人或组配置对打印机功能的访问，然后选择个人登录到打印机时使用的方法。
保护存储的数据	配置和管理打印机的内置硬盘驱动器。本打印机包含加密硬盘驱动器以最大限度提高保护性。 为存储在打印机硬盘驱动器上的作业配置设置。
证书管理	安装和管理安全证书以访问打印机和网络。
网页服务安全	允许从不同域上的网页访问此打印机上的资源。如果未将任何站点添加到该列表中，则将信任所有站点。
自检	检查安全功能是否按预期的系统参数在运行。

## HP Web 服务选项卡

使用 **HP Web 服务** 标签配置和启用此打印机的 HP Web 服务。必须启用 HP Web 服务才能使用 HP ePrint 功能。

表 6-8 HP 嵌入式 Web 服务器 HP Web 服务标签

菜单	说明
Web 服务设置	通过启用 HP Web 服务将本打印机连接至网络上的 HP ePrintCenter。
Web 代理	如果启用 HP Web 服务或将打印机连接至互联网时出现问题，请配置代理服务器。
HP JetAdvantage	访问扩展打印机功能的解决方案

## 联网标签

在将打印机连接到基于 IP 的网络时，可以使用**网络**标签配置和保护打印机的网络设置。如果将打印机连接到其他类型的网络，则不显示此标签。

表 6-9 HP 内嵌式 Web 服务器网络选项卡

菜单	说明
<b>配置</b>	
Wi-Fi Direct	为配备嵌入式 Wi-Fi Direct 打印和 NFC 打印功能的打印机或安装了无线附件的打印机配置 Wi-Fi Direct 设置。 <b>注：</b> 可用的配置选项视打印服务器型号而定。
TCP/IP 设置	为 IPv4 和 IPv6 网络配置 TCP/IP 设置。 <b>注：</b> 可用的配置选项视打印服务器型号而定。
网络设置	配置 IPX/SPX、AppleTalk、DLC/LLC 和 SNMP 设置，视打印服务器型号而定。
其它设置	配置打印服务器支持的常规打印协议和服务。可用选项视打印服务器型号而定，可包含固件更新、LPD 队列、USB 设置、支持信息以及刷新率。
AirPrint	为 Apple 支持的打印机启用、设置或禁用网络打印。
选择语言	更改 HP 嵌入式 Web 服务器的显示语言。如果网页支持多种语言，则显示此页。也可以使用浏览器中的语言首选项设置来选择支持的语言。
选择位置	从打印机中选择国家/地区。
<b>Google Cloud Print</b>	
设置	设置 Google Cloud Print 选项。
Web 代理	配置代理设置。
<b>安全性</b>	

设置	<p>查看并将当前的安全设置恢复为工厂默认值。</p> <p>使用安全配置向导配置安全性设置。</p> <p><b>注：</b> 如果使用网络管理应用程序（如 HP Web Jetadmin）配置安全性设置，则请勿使用“安全性配置向导”。</p>
授权	<p>控制此打印机的配置管理和使用，包括以下操作：</p> <ul style="list-style-type: none"> <li>配置或更改管理员密码以控制对配置参数的访问。</li> <li>请求、安装和管理 HP Jetdirect 打印服务器上的数字证书。</li> <li>通过访问控制列表 (ACL) 限制对此打印机的主机访问（仅用于 IPv4 网络上选定的打印服务器）。</li> </ul>
安全通信	配置安全设置。
管理 协议	<p>配置和管理此打印机的安全协议，包括以下操作：</p> <ul style="list-style-type: none"> <li>为 HP 嵌入式 Web 服务器设置安全管理等级，并通过 HTTP 和 HTTPS 控制流量。</li> <li>配置 SNMP（简单网络管理协议）操作。可在打印服务器上启用或禁用 SNMP v1/v2c 或 SNMP v3 代理。</li> <li>通过可能不安全的协议控制访问，例如打印协议、打印服务、发现协议、名称解析服务以及配置管理协议。</li> </ul>
802.1X 验证	<p>根据网络上的客户验证要求配置 Jetdirect 打印服务器上的 802.1X 验证设置，并将 802.1X 验证设置重置为工厂默认值。</p> <p><b>注意：</b> 在更改 802.1X 身份验证设置时，打印机可能失去连接。要重新连接，可能需要将打印服务器重置为出厂默认状态并重新安装此打印机。</p>
IPsec/防火墙	查看或配置防火墙策略或 IPsec/防火墙策略（只适用于选定的 HP Jetdirect 模型）。
通知代理	启用或禁用 HP 设备通知代理，设置配置服务器并使用证书配置相互身份验证。
<b>诊断</b>	
网络统计信息	显示已经收集并存储在 HP Jetdirect 打印服务器上的网络统计信息。
协议信息	查看 HP Jetdirect 打印服务器上每种协议的网络配置设置列表。
配置页	查看 HP Jetdirect 配置页，其中包含 HP Jetdirect 状态和配置信息。

## 其他链接区域

 **注：** 使用常规选项卡上的**编辑其它链接**菜单来配置 HP 嵌入式 Web 服务器页脚中显示的是哪些连接。以下是默认链接。

表 6-10 HP 内嵌式 Web 服务器其他链接列表

菜单	说明
产品支持	连接到此打印机的支持网站，从中搜索有关各种主题的帮助信息。
购买耗材	连接到 HP SureSupply 网站，从中可了解有关购买原装 HP 耗材（如墨盒和纸张）的信息。
HP Instant Support	连接到 HP 网站，以帮助您找到关于打印机问题的解决方法。

## 配置 IP 网络设置



- [打印机共享免责声明](#)
- [查看或更改网络设置](#)
- [在网络上给打印机重命名](#)
- [从控制面板手动配置 IPv4 TCP/IP 参数](#)
- [从控制面板手动配置 IPv6 TCP/IP 参数](#)
- [链接速度和双工设置](#)

### 打印机共享免责声明

HP 不支持对等网络，因为此功能是 Microsoft 操作系统的功能，而不是 HP 打印机驱动程序的功能。请访问 Microsoft 网站：[www.microsoft.com](http://www.microsoft.com)。

### 查看或更改网络设置

使用 HP 内嵌式 Web 服务器查看或更改 IP 配置设置。

1. 打开 HP 嵌入式 Web 服务器 (EWS):
  - a. 在打印机控制面板的主屏幕上，轻触“信息”  图标，然后轻触“网络”  图标以显示 IP 地址或主机名。
  - b. 打开 Web 浏览器，在地址行中键入打印机控制面板上所显示的 IP 地址或主机名。按下计算机键盘上的 **Enter** 键。随后将打开 EWS。

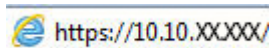



 **注：**如果 Web 浏览器显示一条消息，指示访问该网站可能不安全，则选择继续浏览该网站的选项。访问此网站不会损害计算机。

2. 单击**联网**选项卡以获得网络信息。根据需要更改设置。

### 在网络上给打印机重命名

若要对网络上的打印机重命名以使其具有唯一标识，请使用 HP 嵌入式 Web 服务器。

1. 打开 HP 嵌入式 Web 服务器 (EWS):
  - a. 在打印机控制面板的主屏幕上，轻触“信息”  图标，然后轻触“网络”  图标以显示 IP 地址或主机名。
  - b. 打开 Web 浏览器，在地址行中键入打印机控制面板上所显示的 IP 地址或主机名。按下计算机键盘上的 **Enter** 键。随后将打开 EWS。

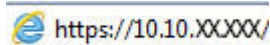

 **注：**如果 Web 浏览器显示一条消息，指示访问该网站可能不安全，则选择继续浏览该网站的选项。访问此网站不会损害计算机。

2. 打开**常规**选项卡。

3. 在**设备信息**页面上，**设备名称**字段中提供了默认打印机名称。您可以更改此名称以唯一标识打印机。

 **注：** 可有选择地填写此页上的其它字段。

---

4. 单击**应用**按钮以保存更改。

## 从控制面板手动配置 IPv4 TCP/IP 参数

使用控制面板的**设置**菜单手动设置 IPv4 地址、子网掩码和默认网关。

1. 从打印机控制面板的主屏幕中，选择**设置**。
2. 打开以下菜单：
  - **网络**
  - **以太网**
  - **TCP/IP**
  - **IPv4 设置**
  - **配置方法**
3. 选择**手册**选项，然后选择**确定**。
4. 打开**手动设置**菜单。
5. 选择**IP 地址**、**子网掩码**或**默认网关**选项。
6. 轻触第一个字段以打开键盘。在该字段中键入正确的数字，然后选择**确定**。  
对于每个字段重复此过程。

## 从控制面板手动配置 IPv6 TCP/IP 参数

使用控制面板的**设置**菜单手动设置 IPv6 地址。

1. 从打印机控制面板的主屏幕中，选择**设置**。
2. 要启用手动配置，请打开以下菜单：
  - **网络**
  - **以太网**
  - **TCP/IP**
  - **IPV6 设置**
3. 选择**启用**，选择**开启**，然后选择**确定**。
4. 要配置地址，请打开**地址**菜单，然后轻触此字段以打开小键盘。
5. 使用小键盘输入地址，然后选择**确定**。

## 链接速度和双工设置

 **注：**此信息仅适用于以太网网络。它不适用于无线网络。

打印服务器的链路速度和通信模式必须与网络集线器一致。大多数情况下，请将打印机保留为自动模式。若未正确更改链路速度和双工设置，可能会使打印机无法与其他网络设备通信。如需更改，请使用打印机控制面板。

 **注：**打印机设置必须与网络设备（网络集线器、交换机、网关、路由器或计算机）的设置相同。

 **注：**更改这些设置将会导致打印机关闭再开启。因此，请仅在打印机空闲时进行更改。

1. 在打印机控制面板的主页屏幕上滑动，直至显示**设置**菜单。轻触**设置**图标以打开菜单。
2. 打开以下菜单：
  - **网络**
  - **以太网**
  - **链路速度**
3. 选择以下选项之一：
  - **自动**：打印服务器自动将自己配置为网络允许的最高链接速度和通信模式。
  - **10T 半双工**：10 兆字节/秒 (Mbps)，半双工运行
  - **10T 全双工**：10 Mbps，全双工运行
  - **10TX 自动**：10 Mbps，自动双工运行
  - **100TX 半双工**：100 Mbps，半双工运行
  - **100TX 全双工**：100 Mbps，全双工运行
  - **100TX 自动**：100 Mbps，自动双工运行
  - **1000T 全双工**：1000 Mbps，全双工运行
4. 选择 **OK**。打印机将关闭再开启。



# 打印机安全功能

## 简介

本打印机包含一些安全功能，用于限制哪些人员可以访问配置设置、保护数据安全以及防止他人触及贵重的硬件组件。

- [安全声明](#)
- [IP 安全性](#)
- [使用 HP 内嵌式 Web 服务器分配或更改系统密码](#)
- [加密支持：HP 高性能安全硬盘](#)
- [锁定格式化板](#)

## 安全声明

本打印机支持安全标准和推荐的协议，可帮助您保持打印机安全、保护网络上的重要信息并简化监控和维护打印机的方法。



## IP 安全性

IP 安全性 (IPsec) 是一组协议，可控制进出打印机的基于 IP 的网络流量。IPsec 提供主机到主机验证、数据完整性和网络通信加密。

对于连接至网络并配有 HP Jetdirect 打印服务器的打印机，可以通过 HP 嵌入式 Web 服务器的**联网**标签配置 IPsec。

## 使用 HP 内嵌式 Web 服务器分配或更改系统密码

分配用于访问打印机和 HP 嵌入式 Web 服务器的管理员密码，可使未经授权的用户无法更改打印机设置。

1. 打开 HP 嵌入式 Web 服务器 (EWS):
  - a. 在打印机控制面板的主屏幕上，轻触“信息” 图标，然后轻触“网络” 图标以显示 IP 地址或主机名。
  - b. 打开 Web 浏览器，然后在地址行中，按照打印机控制面板上所示键入该 IP 地址或主机名称。按计算机键盘上的 **Enter** 键。随后将打开 EWS。

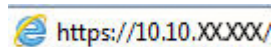

 **注：**如果 Web 浏览器显示一条消息，指示访问该网站可能不安全，则选择继续浏览该网站的选项。访问此网站不会损害计算机。

2. 单击**安全**选项卡。
3. 打开**常规安全**菜单。
4. 在**设置本机管理员密码**区域，在**用户名**字段中输入与密码相关的名称。
5. 在**新密码**字段中输入密码，然后在**确认密码**字段中再次输入该密码。

---

 **注：** 如要更改现有密码，首先在**旧密码**字段中输入现有密码。

---

## 6. 单击**应用**按钮。

 **注：** 请记下密码并将其存放在安全处。无法恢复管理员口令。如果丢失或忘记管理员密码，请在 [support.hp.com](http://support.hp.com) 上与 HP 支持部门联系，获取完全重置打印机所需的援助。

---

可保护打印机控制面板中的某些功能，使未经授权的人员无法使用这些功能。如果某项功能受到保护，则打印机将提示您先登录，然后才能使用该功能。您也可以不等待提示，而是通过选择打印机控制面板上的**登录**进行登录。

通常，用于登录打印机的凭据与用于登录网络的凭据相同。如果您对使用哪种凭据有疑问，请咨询此打印机的网络管理员。

1. 在打印机控制面板的主屏幕上，选择**登录**。
2. 按提示输入凭证。

 **注：** 为维护打印机安全，请在用完打印机后选择**注销**。

---

## 加密支持： HP 高性能安全硬盘

本硬盘提供基于硬件的加密，以便您安全存储敏感数据，而不会影响打印机性能。本硬盘使用最新的高级加密标准 (AES)，而且具有多种省时功能和可靠功能。

使用 HP 内嵌式 Web 服务器中的**安全**菜单配置磁盘。

## 锁定格式化板

本格式化板有一个插槽，您可用它来连接安全电缆。锁定格式化板可防止有人从格式化板上卸下贵重组件。

## HP Web Jetadmin

HP Web Jetadmin 是一款屡获殊荣的业界领先工具，可有效地管理各种不同的联网 HP 设备，包括打印机、多功能打印机和数码发送器。只需此解决方案，即可远程安装、监视、维护和保护打印和成像环境以及排除故障，通过帮助您节省时间、控制成本和保护投资，最终提高企业生产率。

HP Web Jetadmin 定期进行升级，以便为特定产品功能提供支持。有关更多信息，请访问 [www.hp.com/go/webjetadmin](http://www.hp.com/go/webjetadmin)。



---

# 7 解决问题

- [客户支持](#)
- [控制面板帮助系统](#)
- [恢复工厂设置](#)
- [打印机不拾纸或进纸错误](#)
- [清除卡纸](#)
- [改善打印质量](#)
- [改善复印图像质量](#)
- [改善扫描图像质量](#)
- [改进传真图像质量](#)
- [解决传真问题](#)

有关详细信息，请参阅：

在文档发布时，以下信息正确无误。有关最新信息，请参阅 [www.hp.com/support/ljE82500mfp](http://www.hp.com/support/ljE82500mfp), [www.hp.com/support/colorljE87600mfp](http://www.hp.com/support/colorljE87600mfp)。

HP 的打印机全包帮助包括以下信息：

- 安装和配置
- 学习和使用
- 解决问题
- 下载软件和固件更新
- 加入支持论坛
- 查找保修和监管信息

## 客户支持

获得所在国家/地区的电话支持	打印机包装箱中随附的小册子或 <a href="http://support.hp.com">support.hp.com</a> 网站上列有国家/地区电话号码。
准备好打印机名称、序列号、购买日期和问题说明	
获取 24 小时互联网支持，并下载软件实用程序和驱动程序	<a href="http://www.hp.com/support/ljE82500mfp">www.hp.com/support/ljE82500mfp</a> , <a href="http://www.hp.com/support/colorljE87600mfp">www.hp.com/support/colorljE87600mfp</a>
订购其它 HP 服务或维护协议	<a href="http://www.hp.com/go/carepack">www.hp.com/go/carepack</a>
注册打印机	<a href="http://www.register.hp.com">www.register.hp.com</a>

## 控制面板帮助系统

打印机内置一个帮助系统，其中介绍如何使用每个屏幕。要打开帮助系统，请选择屏幕右上角的“帮助”按钮。



在某些屏幕上，帮助系统将打开一个全局菜单供您搜索特定主题。您可以轻触菜单中的按钮浏览菜单结构。

某些帮助屏幕上还配有动画，指导您完成清除卡纸等过程。

如果打印机提示您有错误或警告，请轻触“帮助”按钮打开一条描述该问题的消息。该消息中还含有可帮助解决问题的说明。

# 恢复工厂设置

## 简介

使用以下方法之一将打印机恢复为工厂默认设置。

 **注：**如果恢复出厂设置，则会将大部分打印机设置都设定为其工厂默认值。但是，某些设置不会更改，例如语言、日期、时间以及某些网络配置设置。



## 方法 1：从打印机控制面板恢复出厂设置

1. 在打印机控制面板的主页屏幕上滑动，直至显示**设置**菜单。轻触**设置**图标以打开菜单。
2. 打开以下菜单：
  - **常规**
  - **重置工厂设置**
3. 轻触**重置**。

验证消息告知，完成重置功能可能导致丢失数据。
4. 选择**重置**完成程序。

 **注：**完成重置操作后，打印机将自动重新启动。

## 方法 2：从 HP 嵌入式 Web 服务器恢复出厂设置（仅限联网的打印机）

1. 打开 HP 嵌入式 Web 服务器 (EWS):
  - a. 在打印机控制面板的主屏幕上，轻触“信息”  图标，然后轻触“网络”  图标以显示 IP 地址或主机名。
  - b. 打开 Web 浏览器，然后在地址行中，按照打印机控制面板上所示键入该 IP 地址或主机名称。按计算机键盘上的 **Enter** 键。随后将打开 EWS。

 <https://10.10.XX.XXX/>

 **注：**如果 Web 浏览器显示一条消息，指示访问该网站可能不安全，则选择继续浏览该网站的选项。访问此网站不会损害计算机。

2. 打开**常规**选项卡。
3. 在屏幕左侧，单击**重置工厂设置**。
4. 单击**重置**按钮。

 **注：**完成重置操作后，打印机将自动重新启动。



# 打印机不拾纸或进纸错误

## 简介

如果打印机不从纸盘中拾纸或一次拾取了一张以上纸张，以下解决方案可帮助您解决问题。在以下情况下可能会导致卡纸。

- [打印机不拾纸](#)
- [打印机一次拾取多张纸张](#)
- [文档进纸器卡纸、倾斜或抽取多张纸](#)

## 打印机不拾纸

如果打印机不从纸盘中拾纸，请尝试以下解决方案。

1. 打开打印机，取出所有卡纸。检查打印机内是否无碎纸片。
2. 在纸盘中装入适合打印作业的正确尺寸的纸张。
3. 确保已在打印机控制面板上正确设置纸张尺寸和类型。

4. 确保已根据纸张尺寸正确调整了纸盘中的纸张导板。将导板调整到纸盘中的适当凹进。纸盘导板上的箭头应与纸盘上的标记完全对齐。

 **注：** 请不要将纸张导板调整到紧贴纸叠。将其调整到纸盘中的凹口或标记位置。

以下图像显示了各打印机纸盘中的纸张尺寸凹口示例。大多数 HP 打印机具有与此类似的标记。

图 7-1 纸盘 1 或多用途纸盘的尺寸标记



图 7-2 纸盒盘的尺寸标记



5. 验证室内湿度在此打印机的规格范围内且纸张存放在未开封的包装中。大多数情况下纸令都存放在防潮包装内出售以保持纸张干燥。

在高湿度环境下，纸盘中纸叠顶部的纸张可能会吸收湿气，因而外观可能不平整或呈波浪状。如果出现这种情况，请取出纸叠顶部的 5 到 10 张纸。

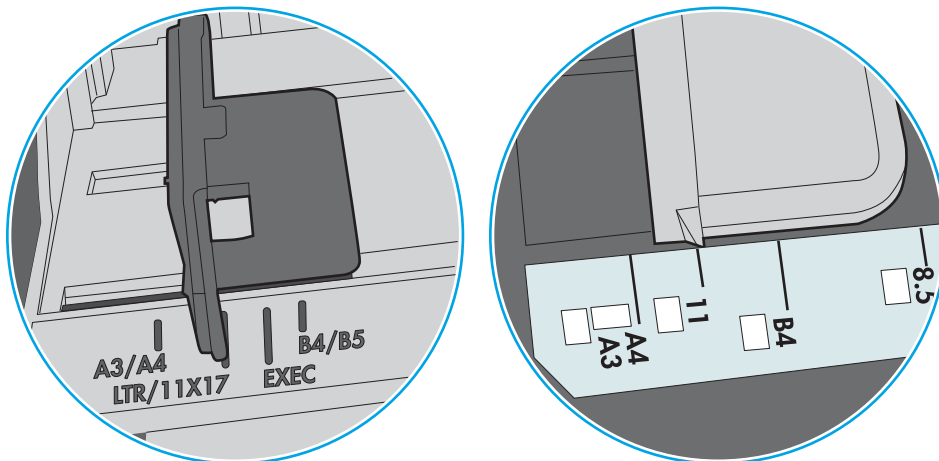
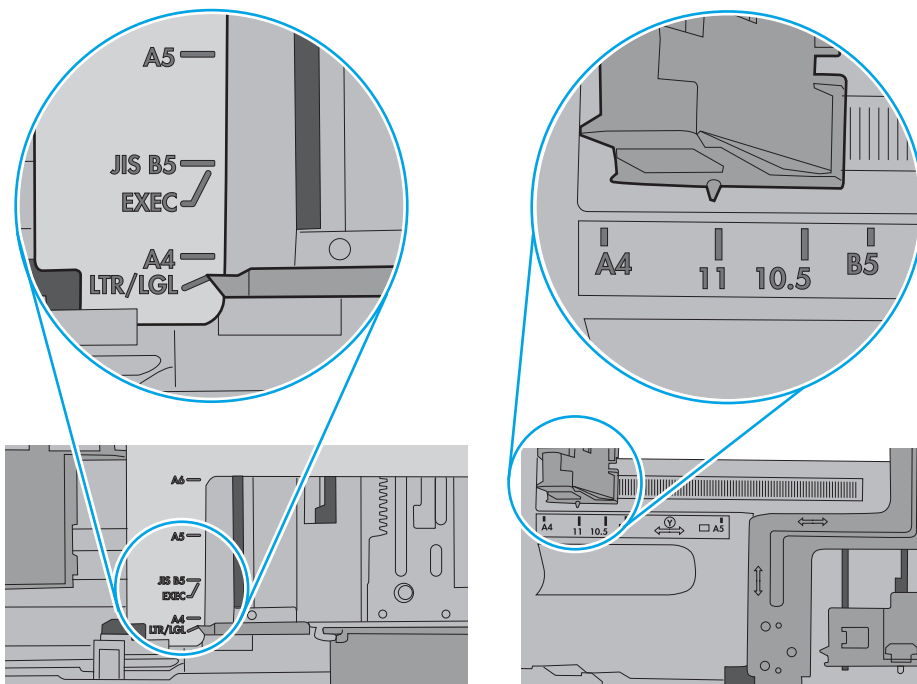
在低湿度环境下，多余静电可能会导致纸张粘在一起。如果出现这种情况，请从纸盘取出纸张，握住纸叠两端，先让两端向上弯曲成 U 状。然后，将两端向下弯曲成反向 U 状。接下来握住纸叠两端重复上述步骤。此过程可让各页纸松散开来，又不会产生静电。在桌面上将纸张叠放整齐后，再将其放回纸盘中。

图 7-3 纸叠弯曲技巧

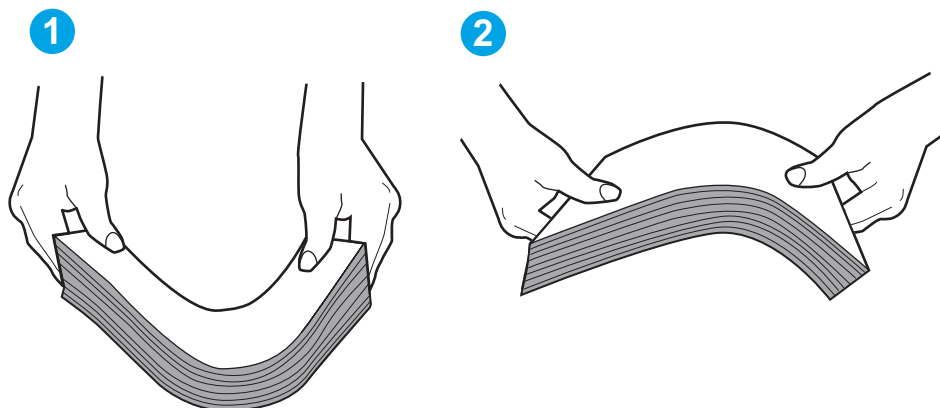

6. 检查打印机控制面板，了解是否正显示要求手动进纸的提示。装上纸，然后继续。
7. 纸盘上的滚轮可能已受到污染。用蘸有温水的无绒软布清洁滚轮。如果有，请使用蒸馏水。

**⚠ 注意：** 请不要将水直接喷在打印机上。请将水喷在布上，或用布蘸水后拧干，然后用布清洁滚筒。

以下图像显示各打印机的滚筒位置示例。

图 7-4 纸盘 1 或多用途纸盘的滚筒位置

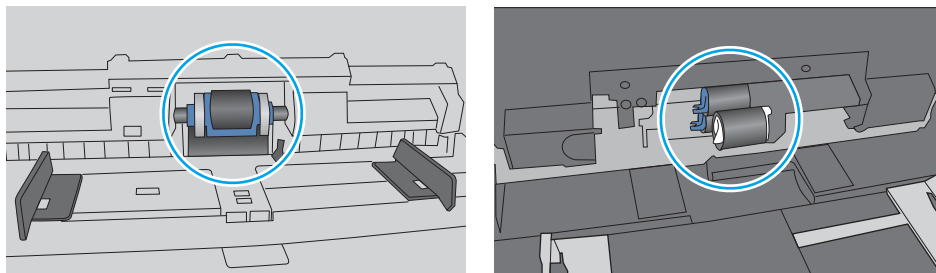

## 打印机一次拾取多张纸张

如果打印机从纸盘中拾起多张纸张，请尝试以下解决方案。

1. 从纸盘中取出纸叠，将其弯曲并旋转 180 度，然后将其翻转过来。请勿展开纸张。将纸叠放回纸盘中。

**📌 注：** 展开纸张会产生静电。因而请不要展开纸张，而是握住纸叠两端，先让两端向上弯曲成 U 状。然后，将两端向下弯曲成反向 U 状。接下来握住纸叠两端重复上述步骤。此过程可让各页纸松散开来，又不会产生静电。在桌面上将纸张叠放整齐后，再将其放回纸盘中。

图 7-5 纸叠弯曲技巧

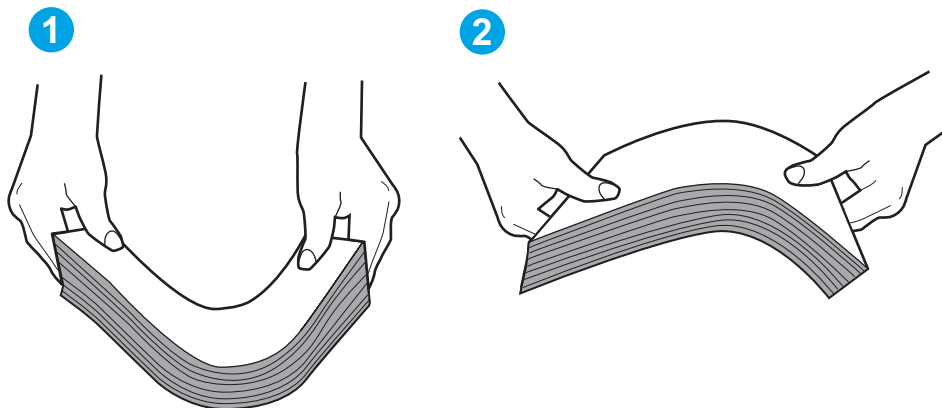

2. 请仅在本打印机上使用符合 HP 规格的纸张。
3. 验证室内湿度在此打印机的规格范围内且纸张存放在未开封的包装中。大多数情况下纸令都存放在防潮包装内出售以保持纸张干燥。

在高湿度环境下，纸盘中纸叠顶部的纸张可能会吸收湿气，因而外观可能不平整或呈波浪状。如果出现这种情况，请取出纸叠顶部的 5 到 10 张纸。

在低湿度环境下，多余静电可能会导致纸张粘在一起。如果出现这种情况，请从纸盘中取出纸张，然后按上述说明弯曲纸叠。
4. 使用无皱、无折痕或未受损的纸张。如有必要，使用不同纸包中的纸张。

5. 请检查纸盘中的堆叠高度标记，确保纸盘不会装得太满。如果纸盘装得太满，请从纸盘中取出整叠纸，将纸叠叠放整齐，然后再将部分纸张装到纸盘中。

以下图像显示了各打印机纸盘中的堆叠高度标记示例。大多数 HP 打印机具有与此类似的标记。另外，请确保所有纸张都位于堆叠高度标记附近的压片下。这些压片有助于让纸张在送入打印机时处于正确位置。

图 7-6 堆叠高度标记



图 7-7 纸叠压片



6. 确保已根据纸张尺寸正确调整了纸盘中的纸张导板。将导板调整到纸盘中的适当凹进。纸盘导板上的箭头应与纸盘上的标记完全对齐。

 **注：** 请不要将纸张导板调整到紧贴纸叠。将其调整到纸盘中的凹口或标记位置。

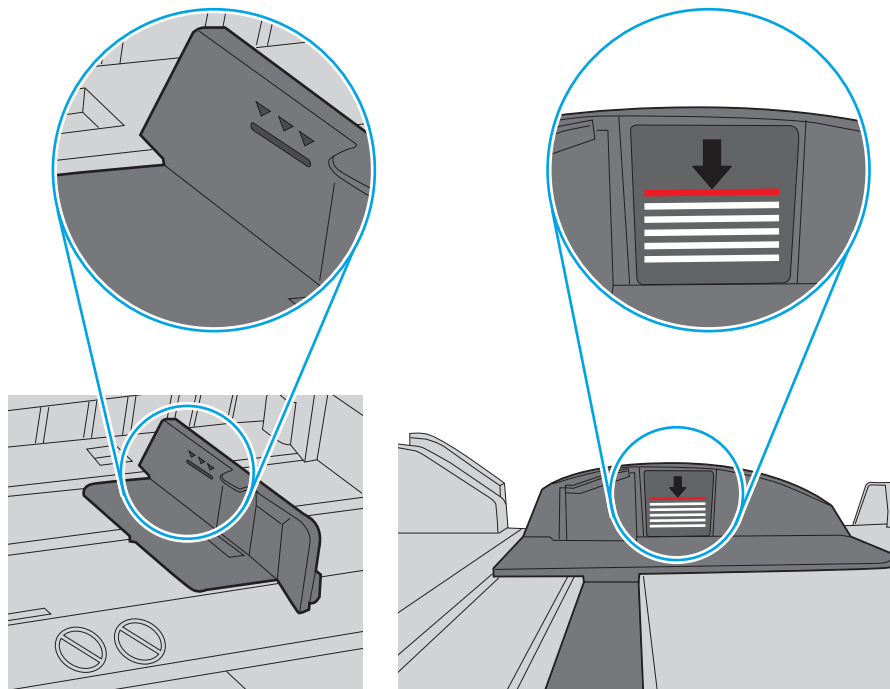
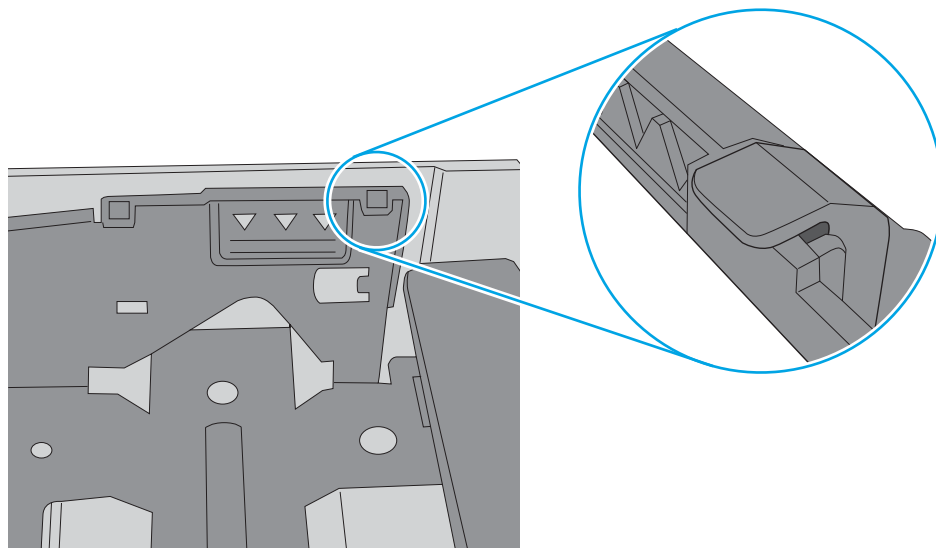
以下图像显示了各打印机纸盘中的纸张尺寸凹口示例。大多数 HP 打印机具有与此类似的标记。

图 7-8 纸盘 1 或多用途纸盘的尺寸标记



图 7-9 纸盒盘的尺寸标记



7. 确保打印环境处于建议的规格范围内。

## 文档进纸器卡纸、倾斜或抽取多张纸

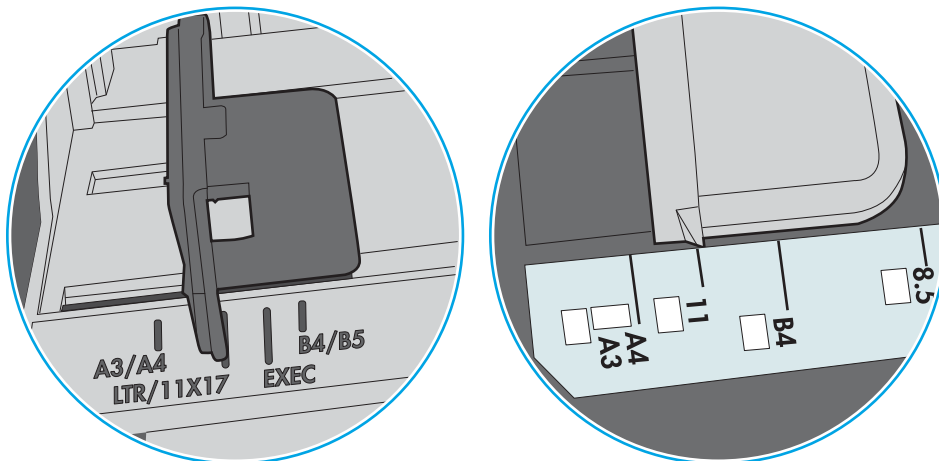
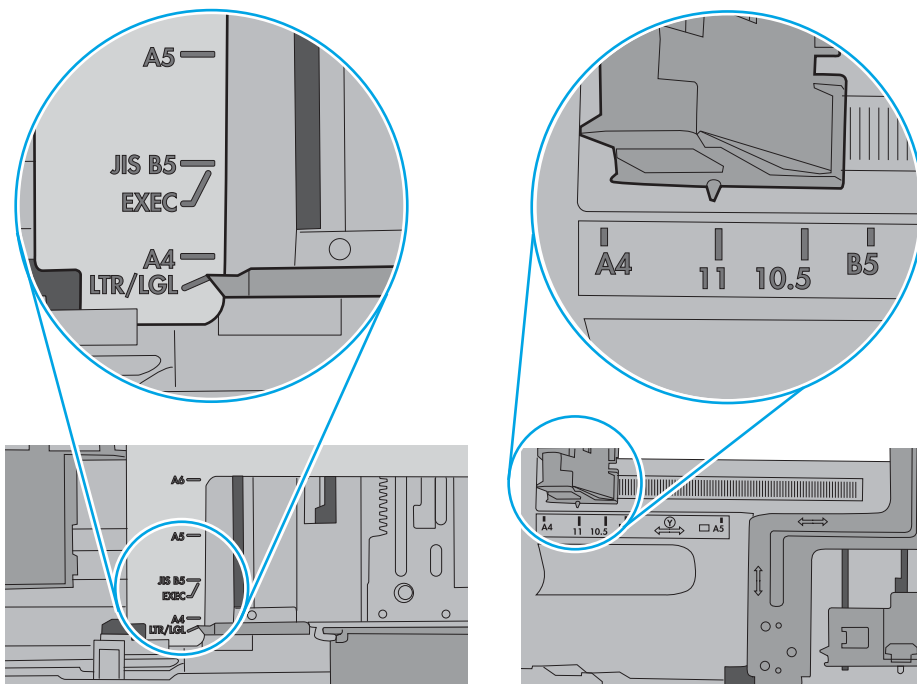
 **注：** 此信息仅适用于 MFP 打印机。

- 该原件上可能有附着物，例如，原件上可能有必须去掉的钉书针或自粘便条。
- 检查所有滚筒是否安装到位，以及滚筒挡板和文档进纸器内的盖板是否已经合上。
- 确保上面的文档进纸器盖板已合上。
- 可能未正确放置纸张。放直纸张并调整纸张导板，使纸叠居中。
- 纸张导板必须与纸叠的侧面接触才能正常工作。确保纸叠没有弯曲，且导板紧贴着纸叠。
- 文档进纸器进纸盘或出纸盘中的纸张数超过了最大纸张数。确保纸叠低于进纸盘中的导板，并从出纸槽中取出打印页。
- 确保送纸道没有纸张碎片、订书钉、曲别针或其它碎屑。
- 清洁或更换文档进纸器的滚筒和分隔垫。使用压缩空气或清洁的无绒布蘸温水清洁。如果还是出现进纸错误，请更换滚筒。
- 从打印机控制面板的主屏幕中，滚动至**耗材**按钮并轻触它。检查文档进纸器套件的状态，必要时将其更换。

# 清除卡纸

## 卡纸位置



1	纸盘 1
2	纸盘 2
3	纸盘 3

### 13.A1 纸盘 1 卡纸

按照以下步骤检查与纸盘 1 相关的所有可能卡纸之处是否有纸张。发生卡塞后，控制面板可能会显示一条消息和帮助清除卡塞的动画。

- 13.A1.XX 纸盘 1 卡纸



1. 轻轻取出卡纸。



2. 打开前挡盖，然后将其合上以继续打印。

## 13.A2、13.A3 纸盘 2、纸盘 3 卡纸

按照以下步骤检查与纸盘 2 或纸盘 3 相关的所有可能卡纸之处是否有纸张。发生卡塞后，控制面板可能会显示一条消息和帮助清除卡塞的动画。

- 13.A2.XX 纸盘 2 卡纸
- 13.A3.XX 纸盘 3 卡纸



**注意：**在使用打印机时，热凝器可能会很热。等待热凝器散热，然后再手持它。

 **注：**清除纸盘 3 中卡纸的步骤与纸盘 2 的相同。在此仅演示纸盘 2。

1. 打开右挡盖。



2. 轻轻取出任何卡纸。



3. 合上右挡盖。



4. 打开纸盘。



5. 轻轻取出任何卡纸。



6. 合上纸盘。打印会自动恢复。



# 改善打印质量

## 简介

- [使用不同软件程序打印](#)
- [检查打印作业的纸张类型设置](#)
- [检查碳粉盒状态](#)
- [打印清洁页](#)
- [用肉眼检查碳粉盒](#)
- [检查纸张和打印环境](#)
- [尝试不同的打印驱动程序](#)

如果打印机有打印质量问题，请按所示顺序尝试以下方案以解决问题。

## 使用不同软件程序打印

尝试从其它软件程序中进行打印。如果页面打印正确，则可能是从中进行打印的软件程序有问题。

## 检查打印作业的纸张类型设置

当从软件程序中进行打印，并且打印的页面有涂污、模糊或暗色打印痕迹、纸张卷曲、碳粉散点、松散碳粉或小部分区域缺少碳粉时，检查纸张类型设置。

## 检查打印机上的纸张类型设置

1. 打开纸盘。
2. 确认纸盘已装入正确的纸张类型。
3. 合上纸盘。
4. 按照控制面板上的说明操作，以确认或修改纸盘的纸张类型设置。

## 检查纸张类型设置 (Windows)

1. 从软件程序中，选择**打印**选项。
2. 选择打印机，然后单击**属性**或**首选项**按钮。
3. 单击**纸张/质量**选项卡。
4. 在**纸张类型**下拉列表中单击**更多...**选项。
5. 展开**类型**：选项。
6. 展开能最准确描述您的纸张的纸张类型类别。
7. 选择要使用的纸张类型对应的选项，然后单击**确定**按钮。
8. 单击**确定**按钮关闭**文档属性**对话框。在**打印**对话框中，单击**确定**按钮打印作业。

## 检查纸张类型设置 (Mac OS)

1. 单击**文件**菜单，然后单击**打印**选项。
2. 在**打印机**菜单中选择此打印机。
3. 默认情况下，打印驱动程序显示**份数和页数**菜单。打开菜单下拉列表，然后单击**整理**菜单。
4. 在**介质类型**下拉列表中选择类型。
5. 单击**打印**按钮。

## 检查碳粉盒状态

按照以下这些步骤检查碳粉盒的估计剩余寿命以及（如果适用）其它可更换的维护部件的状态。

### 第 1 步：打印耗材状态页

1. 在打印机控制面板的主屏幕上，选择**报告**菜单。
2. 选择**配置/状态页**菜单。
3. 选择**耗材状态页**，然后选择**打印**以打印页面。

### 第 2 步：检查耗材状态

1. 查看耗材状态报告以检查碳粉盒剩余寿命的百分比，如果适用，还检查其它可更换维护部件的状态。

当所使用的碳粉盒即将结束其估计使用寿命时，打印质量可能会出现問題。当耗材严重不足时，耗材状态页将发出指示。在 HP 耗材达到严重不足阈值后，HP 对该耗材的高级保护保修将会终止。

此时不需要更换碳粉盒，除非打印质量无法接受。请考虑准备好备用墨盒，供打印质量无法令人接受时安装。

如果确定需要更换碳粉盒或其它可更换的维护部件，则耗材状态页将列出原装 HP 部件编号。

2. 查看所使用的是否为原装 HP 碳粉盒。

原装 HP 碳粉盒上有“HP”字样或有 HP 徽标。有关识别 HP 碳粉盒的更多信息，请访问 [www.hp.com/go/learnaboutsupplies](http://www.hp.com/go/learnaboutsupplies)。

## 打印清洁页

打印流程中，纸张、碳粉和灰尘会积聚在打印机内部并导致打印质量问题，如碳粉斑点或散落、污迹、条纹、线条或重复标记。

按以下这些步骤清洁打印机的送纸道。

1. 在打印机控制面板的主屏幕上，选择**支持工具**菜单。
2. 选择以下菜单：

- 维护
  - 校准/清洁
  - 清洁页
3. 选择**打印**以打印该页面。

随后将在打印机控制面板上显示**正在清洁...**消息。完成清洁过程耗时数分钟。在清洁过程完成前，请勿关闭打印机。在清洁过程完成后，丢弃打印的页面。

## 用肉眼检查碳粉盒

按以下这些步骤检查每个成像鼓。

1. 从打印机中取出碳粉盒，然后检查是否已取下密封胶带。
2. 检查内存芯片是否损坏。
3. 检查绿色成像鼓的表面。

---

**⚠ 注意：**不要接触成像鼓。如果成像鼓上有手印，将影响打印质量。

---

4. 如果发现成像鼓上有任何刮痕、指印或其它受损迹象，请更换碳粉盒。
5. 重装成像鼓，然后打印几页以查看是否已解决问题。

## 检查纸张和打印环境

### 第 1 步：使用符合 HP 规格的纸张

某些打印质量问题是所使用的纸张不符合 HP 规范所致。

- 始终使用此打印机支持的纸张类型和重量。
- 确保纸张质量优良，无划损、缺口、破损、污点、浮粒、灰尘、折皱、脱墨、订书钉和卷曲边。
- 使用以前未打印过的纸张。
- 使用不含金属光泽材料（如发光材料）的纸张。
- 使用激光打印机专用纸张。不要使用专用于喷墨打印机的纸张。
- 不要使用粗糙的纸张。一般而言，使用的纸张越光滑，打印质量就越好。

### 第 2 步：检查环境

环境可直接影响打印质量，并且是打印质量或进纸问题的常见原因。尝试采用以下解决方案：

- 将打印机从通风良好的位置移开，如打开的窗户和门边或空调通风口。
- 确保打印机未处于超出产品规格的温度或湿度下。
- 请勿将打印机置于密闭空间，如橱柜中。
- 请将打印机放在稳固的水平面上。

- 拿开阻挡打印机通风口的任何物体。打印机需要在各个侧面都保持良好通风，包括顶部。
- 防止打印机接触粉尘、灰尘、蒸汽、油脂或其他可能留存在打印机内部的东西。

### 第 3 步：设置个别纸盘的对齐情况

当文本或图像在打印的页面未居中或正确对齐时，请执行以下这些步骤。

1. 在打印机控制面板的主屏幕上，选择**设置**菜单。
2. 选择以下菜单：
  - **复印/打印或打印**
  - **打印质量**
  - **图像定位**
3. 选择**纸盘**，然后选择要调整的纸盘。
4. 选择**打印测试页**，然后按所打印页面上的说明进行操作。
5. 再次选择**打印测试页**，以确认打印结果，然后视需要执行进一步调整。
6. 选择**完成**以保存新设置。

### 尝试不同的打印驱动程序

如果您正使用软件程序打印，且打印的页面有多余的图形线条、缺失的文本、错误的格式或替换的字体等问题，请尝试使用其他打印驱动程序。

从 HP 网站下载以下任何驱动程序：[www.hp.com/support/ljE82500mfp](http://www.hp.com/support/ljE82500mfp), [www.hp.com/support/colorljE87600mfp](http://www.hp.com/support/colorljE87600mfp)。

<b>HP PCL6 驱动程序</b>	该特定产品的打印驱动程序适用于 Windows XP 32 位、Vista 32 位和 Server 2008 32 位操作系统。并非所有功能或页面尺寸都受支持。
<b>HP PCL 6 驱动程序</b>	该特定产品的打印驱动程序适用于 Windows 7、8、8.1、10、Server 2008 64 位、Server 2008 R2、Server 2012、Server 2012 R2 和 Server 2016 操作系统。
<b>HP PCL-6 V4 驱动程序</b>	该特定产品的打印驱动程序适用于 Windows 7、8、8.1、10、Server 2008 64 位、Server 2008 R2、Server 2012、Server 2012 R2 和 Server 2016 操作系统。
<b>HP UPD PS 驱动程序</b>	<ul style="list-style-type: none"> <li>● 建议用于通过 Adobe® 软件程序或其它图形密集程度高的软件程序执行的打印</li> <li>● 为从 postscript 仿真打印提供所需的支持，或者为获得 postscript flash 字体支持提供支持</li> </ul>
<b>HP UPD PCL 6</b>	<ul style="list-style-type: none"> <li>● 建议用于所有 Windows 环境中的打印</li> <li>● 为大多数用户提供总体最佳速度、打印质量和打印机功能支持</li> <li>● 按照 Windows 图形设备接口 (GDI) 规范进行开发，从而在 Windows 环境中获得最佳速度</li> <li>● 可能与基于 PCL 5 的第三方软件程序和自定义软件程序不完全兼容</li> </ul>



# 改善复印图像质量

如果打印机有复印质量问题，请按所示顺序尝试以下解决方案以解决问题。

- [检查扫描仪玻璃板上是否有灰尘和污渍](#)
- [校准扫描仪](#)
- [检查纸张设置](#)
- [检查图像调整设置](#)
- [针对文本或图片优化复印质量](#)
- [边到边复印](#)

首先尝试执行以下几个简单的步骤：

- 使用平板扫描仪而非文档进纸器。
- 使用优质原件。
- 当使用文档进纸器时，使用纸张导板正确地将文档原件装入进纸器，以免图像不清晰或歪斜。

如果问题仍存在，请尝试以下这些其它解决方案。如果这些解决方案无法解决问题，请参阅“改善打印质量”以获得进一步的解决方案。

## 检查扫描仪玻璃板上是否有灰尘和污渍

随着时间的推移，碎屑颗粒可能会聚集到扫描仪玻璃板和白色塑料衬底上，这可能会影响性能。如果打印的页面有条纹、多余的线条、黑点、打印质量太差或文字不清晰，请按以下这些过程清洁扫描仪。

1. 按电源按钮以关闭打印机，然后从电源插座拔下电源线。

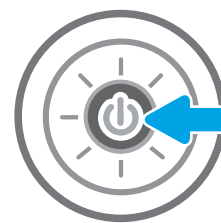

2. 打开扫描仪盖。

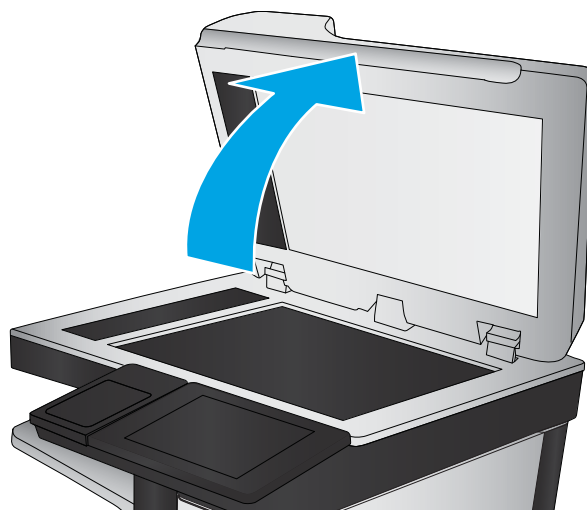

3. 使用浸有非磨蚀玻璃清洁剂的软布或海绵清洁扫描仪玻璃板和文档进纸器条。

**注意：**不要在打印机的任何部分中使用研磨剂、丙酮、苯、氨水、酒精或四氯化碳，它们可能会损坏打印机。不要将液体直接喷到玻璃板或压板上。它们可能会渗入和损坏打印机。

**注：**如果在使用文档进纸器时复印件上出现条纹，则务必清洁扫描仪左侧的一小条玻璃。

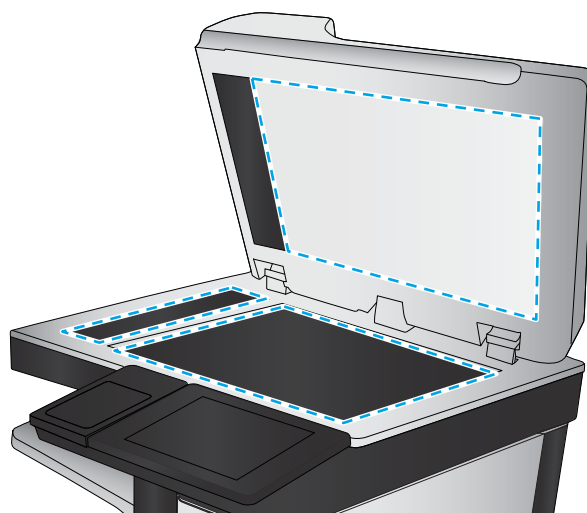

4. 用软皮或纤维海绵擦干玻璃板和白色塑料部分以免出现污迹。
5. 将电源线连接至电源插座，然后按电源按钮以打开打印机电源。

## 校准扫描仪

如果复印的图像在页面上位置有误，请按以下步骤校准扫描仪。

 **注：**使用文档进纸器时，确保调整进纸盘中的导板，使其紧靠原文档。

1. 在打印机控制面板的主屏幕上滑动，直至显示 **支持工具** 菜单。轻触 **支持工具** 图标以打开该菜单。
2. 打开以下菜单：
  - **维护**
  - **校准/清洁**
  - **校准扫描仪**

3. 轻触**开始**按钮以开始校准过程。按照屏幕上的提示进行操作。
4. 等到打印机校准完成后，尝试重新进行复印。

## 检查纸张设置

如果复印的页面有污迹、模糊或深色打印痕迹、纸张卷曲或有墨滴，请执行以下这些步骤。

### 检查纸张选择选项

1. 在打印机控制面板的主屏幕上，选择**复印**。
2. 选择**选项**，然后滚动至**纸张选择**并选定它。
3. 选择**纸张尺寸**，然后选择预定义选项之一。
4. 选择**纸张类型**，然后选择预定义选项之一。
5. 选择**纸盘**，然后选择预定义选项之一。
6. 选择**完成**以保存纸张选择选项。

## 检查图像调整设置

调整这些额外设置以改善复印质量：

- **清晰度**：让图像更清晰或更模糊。例如，增加清晰度可让文本显示地更加轮廓分明，而减小清晰度则可让照片显示地更平滑。
- **深浅度**：增加或减少扫描图像中颜色的黑白用量。
- **对比度**：增加或减少页面上最浅和最深的颜色之间的色差。
- **背景清除**：清除扫描图像背景的模糊颜色。例如，如果使用彩色纸打印文档原件，则使用该功能可增亮背景，而不会影响图像的暗度。
- **自动调整色调**：仅限 Flow 打印机。打印机将**暗度**、**对比度**和**背景清理**设置自动调整为最适合所扫描文档的值。

1. 在打印机控制面板的主屏幕上，选择**复印**。
2. 选择**选项**，然后滚动至**图像调整**并选定它。
3. 调整滑块以设定级别，然后选择**完成**。
4. 选择**复印**以启动复印作业。

---

 **注**：这些设置是临时的。在完成作业后，打印机将恢复为默认设置。

---

## 针对文本或图片优化复印质量

针对复印的图像类型优化复印作业：文本、图形或照片。

1. 在打印机控制面板的主屏幕上，选择**复印**。
2. 选择**选项**，然后选择**优化文本/图片**。

3. 选择一个预定义选项。
4. 选择[复印](#)以启动复印作业。

---

 **注:** 这些设置是临时的。在完成作业后，打印机将恢复为默认设置。

---

## 边到边复印

当原文档打印得太靠边时，使用此功能可以避免复印文档的边缘出现阴影。

1. 在打印机控制面板的主屏幕上，选择[复印](#)。
2. 选择[选项](#)，然后选择 [Edge-To-Edge](#)。
3. 如果打印的原文档靠近纸张边缘，请选择[边到边输出](#)选项。
4. 选择[复印](#)以启动复印作业。

## 改善扫描图像质量

- [检查扫描仪玻璃板上是否有灰尘和污渍](#)
- [检查分辨率设置](#)
- [检查图像调整设置](#)
- [针对文本或图片优化扫描质量](#)
- [检查输出质量设置](#)

首先尝试执行以下几个简单的步骤：

- 使用平板扫描仪而非文档进纸器。
- 使用优质原件。
- 当使用文档进纸器时，使用纸张导板正确地将文档原件装入进纸器，以免图像不清晰或歪斜。

如果问题仍存在，请尝试以下这些其它解决方案。如果这些解决方案无法解决问题，请参阅“改善打印质量”以获得进一步的解决方案。

### 检查扫描仪玻璃板上是否有灰尘和污渍

随着时间的推移，碎屑颗粒可能会聚集到扫描仪玻璃板和白色塑料衬底上，这可能会影响性能。如果打印的页面有条纹、多余的线条、黑点、打印质量太差或文字不清晰，请按以下这些过程清洁扫描仪。

1. 按电源按钮以关闭打印机，然后从电源插座拔下电源线。

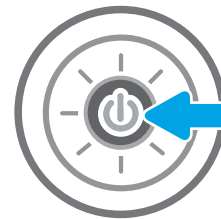

2. 打开扫描仪盖。

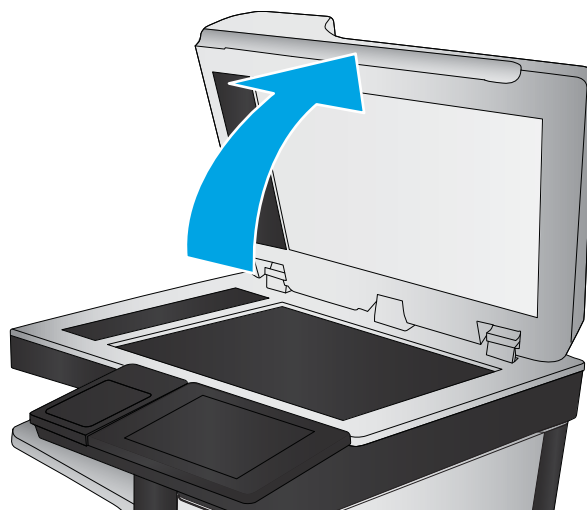

3. 使用浸有非磨蚀玻璃清洁剂的软布或海绵清洁扫描仪玻璃板和文档进纸器条。

**注意：**不要在打印机的任何部分中使用研磨剂、丙酮、苯、氨水、酒精或四氯化碳，它们可能会损坏打印机。不要将液体直接喷到玻璃板或压板上。它们可能会渗入和损坏打印机。

**注：**如果在使用文档进纸器时复印件上出现条纹，则务必清洁扫描仪左侧的一小条玻璃。

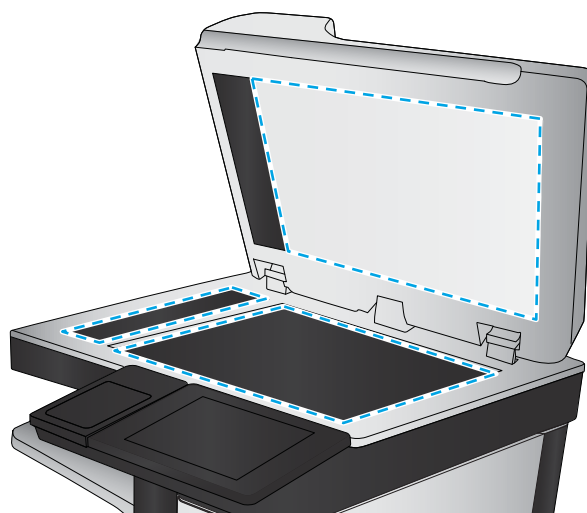

4. 用软皮或纤维海绵擦干玻璃板和白色塑料部分以免出现污迹。
5. 将电源线连接至电源插座，然后按电源按钮以打开打印机电源。

## 检查分辨率设置

 **注：**将分辨率设置为较高的值会增加文件大小和延长扫描时间。

按以下这些步骤调整分辨率设置：

1. 在打印机控制面板的主屏幕上，选择**扫描**。
2. 选择以下扫描功能之一：
  - [扫描到电子邮件](#)
  - [扫描到网络文件夹](#)

- 扫描到 U 盘
  - 扫描到 SharePoint®
3. 选择选项，然后选择文件类型和分辨率。
  4. 选择其中一个预定义的分辨率选项，然后选择完成。
  5. 选择发送或保存以开始扫描

## 检查图像调整设置

调整这些额外设置以改善扫描质量：

- **清晰度**：让图像更清晰或更模糊。例如，增加清晰度可让文本显示地更加轮廓分明，而减小清晰度则可让照片显示地更平滑。
- **深浅度**：增加或减少扫描图像中颜色的黑白用量。
- **对比度**：增加或减少页面上最浅和最深的颜色之间的色差。
- **背景清除**：清除扫描图像背景的模糊颜色。例如，如果使用彩色纸打印文档原件，则使用该功能可增亮背景，而不会影响图像的暗度。
- **自动调整色调**：仅限 Flow 打印机。打印机将暗度、对比度和背景清理设置自动调整为最适合所扫描文档的值。

1. 在打印机控制面板的主屏幕上，选择扫描。
2. 选择以下扫描功能之一：
  - 扫描到电子邮件
  - 扫描到网络文件夹
  - 扫描到 U 盘
  - 扫描到作业存储
  - 扫描到 SharePoint®
3. 选择选项，然后选择图像调整。
4. 调整滑块以设定级别，然后选择完成。
5. 选择发送或保存以开始扫描

---

 **注**：这些设置是临时的。在完成作业后，打印机将恢复为默认设置。

## 针对文本或图片优化扫描质量

针对扫描的图像类型优化扫描作业：文本、图形或照片。

1. 在打印机控制面板的主屏幕上，选择扫描。
2. 选择以下扫描功能之一：

- 扫描到电子邮件
  - 扫描到网络文件夹
  - 扫描到 U 盘
  - 扫描到作业存储
  - 扫描到 SharePoint®
3. 选择选项，然后选择优化文本/图片。
  4. 选择一个预定义选项。
  5. 选择发送或保存以开始扫描

---

 **注：**这些设置是临时的。在完成作业后，打印机将恢复为默认设置。

---

## 检查输出质量设置

此设置调整保存文件时的压缩级别。要获得最高质量，请选择最高设置。

1. 在打印机控制面板的主屏幕上，选择扫描。
2. 选择以下扫描功能之一：
  - 扫描到电子邮件
  - 扫描到网络文件夹
  - 扫描到 U 盘
  - 扫描到 SharePoint®
3. 选择选项，然后选择文件类型和分辨率。
4. 选择一个预定义的质量和文件大小选项，然后选择完成。
5. 选择发送或保存以开始扫描



## 改进传真图像质量

如果打印机有传真质量问题，请按所示顺序尝试以下方案以解决问题。

- [检查扫描仪玻璃板上是否有灰尘和污渍](#)
- [检查发送传真分辨率设置](#)
- [检查图像调整设置](#)
- [针对文本或图片优化传真质量](#)
- [检查纠错设置](#)
- [检查适合页面设置](#)
- [发送到不同的传真机](#)
- [检查发件人的传真机](#)

首先尝试执行以下几个简单的步骤：

- 使用平板扫描仪而非文档进纸器。
- 使用优质原件。
- 当使用文档进纸器时，使用纸张导板正确地将文档原件装入进纸器，以免图像不清晰或歪斜。

如果问题仍存在，请尝试以下这些其它解决方案。如果这些解决方案无法解决问题，请参阅“改善打印质量”以获得进一步的解决方案。

### 检查扫描仪玻璃板上是否有灰尘和污渍

随着时间的推移，碎屑颗粒可能会聚集到扫描仪玻璃板和白色塑料衬底上，这可能会影响性能。如果打印的页面有条纹、多余的线条、黑点、打印质量太差或文字不清晰，请按以下这些过程清洁扫描仪。

1. 按电源按钮以关闭打印机，然后从电源插座拔下电源线。

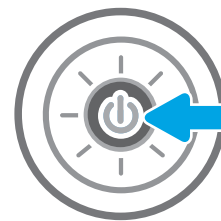

2. 打开扫描仪盖。

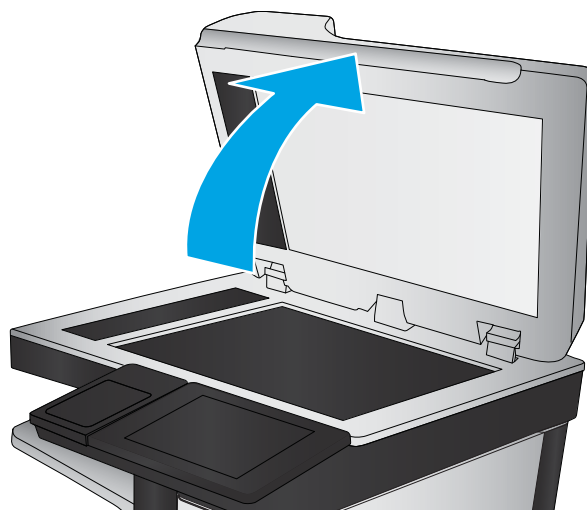

3. 使用浸有非磨蚀玻璃清洁剂的软布或海绵清洁扫描仪玻璃板和文档进纸器条。

**注意：**不要在打印机的任何部分中使用研磨剂、丙酮、苯、氨水、酒精或四氯化碳，它们可能会损坏打印机。不要将液体直接喷到玻璃板或压板上。它们可能会渗入和损坏打印机。

**注：**如果在使用文档进纸器时复印件上出现条纹，则务必清洁扫描仪左侧的一小条玻璃。

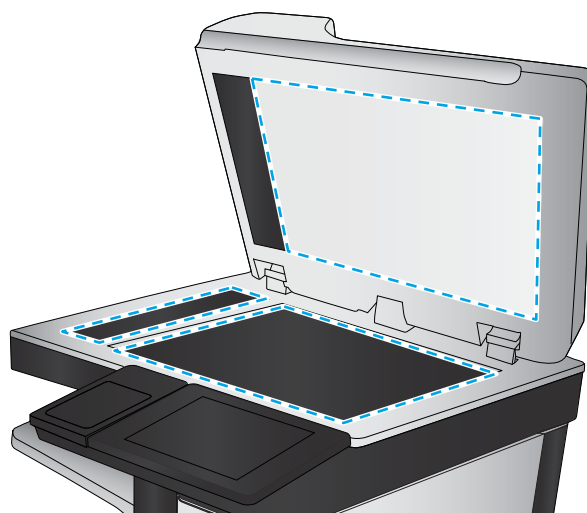

4. 用软皮或纤维海绵擦干玻璃板和白色塑料部分以免出现污迹。
5. 将电源线连接至电源插座，然后按电源按钮以打开打印机电源。

## 检查发送传真分辨率设置

按以下这些步骤调整外发传真的分辨率。

 **注：**提高分辨率会增加传真文件大小和发送时间。

1. 在打印机控制面板的主屏幕上，选择**传真**。
2. 选择**选项**。
3. 在“选项”窗格中滚动至**分辨率**并选定它。
4. 选择一个预定义选项，然后选择**发送**以发送传真。

## 检查图像调整设置

调整这些额外设置以改善传真发送质量：

- **清晰度**：让图像更清晰或更模糊。例如，增加清晰度可让文本显示地更加轮廓分明，而减小清晰度则可让照片显示地更平滑。
  - **深浅度**：增加或减少扫描图像中颜色的黑白用量。
  - **对比度**：增加或减少页面上最浅和最深的颜色之间的色差。
  - **背景清除**：清除扫描图像背景的模糊颜色。例如，如果使用彩色纸打印文档原件，则使用该功能可增亮背景，而不会影响图像的暗度。
  - **自动调整色调**：仅限 Flow 打印机。打印机将**暗度**、**对比度**和**背景清理**设置自动调整为最适合所扫描文档的值。
1. 在打印机控制面板的主屏幕上，选择**传真**。
  2. 选择**选项**。
  3. 在“选项”窗格中滚动至**图像调整**并选定它。
  4. 调整滑块以设定级别，然后选择**完成**。
  5. 选择**发送**以发送传真。

---

 **注**：这些设置是临时的。在完成作业后，打印机将恢复为默认设置。

---

## 针对文本或图片优化传真质量

针对扫描的图像类型优化传真作业：文本、图形或照片。

1. 在打印机控制面板的主屏幕上，选择**传真**。
2. 选择**选项**。
3. 在“选项”窗格中滚动至**优化文本/图片**并选定它。
4. 选择一个预定义选项。
5. 选择**发送**以发送传真。

---

 **注**：这些设置是临时的。在完成作业后，打印机将恢复为默认设置。

---

## 检查纠错设置

可能禁用了**纠错正模式**设置，这会降低图像质量。按以下这些步骤重新启用设置。

1. 在打印机控制面板的主页屏幕上滑动，直至显示**设置**菜单。轻触**设置**图标以打开菜单。
2. 打开以下菜单：

- 传真
- 传真发送设置
- 常规传真发送设置

3. 选择**纠错模式**选项。轻触**完成**按钮。

## 检查适合页面设置

如果启用了**适合页面**设置并且接收的传真大于默认页面尺寸，打印机将尝试缩放图像以使其适合页面。如果已禁用该设置，过大的图像会划分成多个页面。

1. 从打印机控制面板的主屏幕中，选择**设置**。
2. 打开以下菜单：
  - 传真
  - 传直接收设置
  - 默认作业选项
  - 适合页面
3. 选择**开启**选项启用设置或选择**关闭**选项将其禁用。

## 发送到不同的传真机

尝试将传真发送到其它传真机。如果传真质量较好，则问题出在首位收件人的传真机设置或耗材状态上。

## 检查发件人的传真机

请发件人尝试从其它传真机发送传真。如果传真质量更好，则问题出在发件人的传真机上。如果没有其它传真机可用，则请发件人考虑做出以下更改：

- 确保原文档使用的是白纸（而不是彩色纸张）。
- 调高传真分辨率、质量级别或对比度设置。
- 如有可能，从计算机软件程序发送传真。

# 解决传真问题

- [解决传真问题的清单](#)
- [常见的传真问题](#)

## 解决传真问题的清单

核对以下清单，找出所遇传真问题的症结所在：

- **所用的电话线是否是传真附件附带的电话线？** 此传真附件已使用附带的电话线进行测试，结果表明符合 RJ11 和功能规格。请勿换用其它电话线；模拟传真附件要求使用模拟电话线。它还需要模拟电话连接。
- **传真/电话线路插头是否已插入传真附件的插孔中？** 请确保电话线插头已正确插入插孔中。将插头插入插孔中，直至听到“咔哒”声。

---

 **注：** 验证电话插孔已经连接到传真端口，而非网络端口。这两个端口外观类似。

---

- **电话的墙上插孔是否正常工作？** 将电话连接到墙上插孔中，确认有拨号音。您能否听到拨号音？能否拨出或接听电话？

## 您使用的是哪种类型的电话线路？

- **专线：** 指定用来接收或发送传真的标准模拟传真/电话线路。

---

 **注：** 这种电话线路应仅供打印机收发传真，而不应与其它类型的电话设备共用。这样的电话设备包括使用电话线路向监控公司发送通知的报警系统。

---

- **PBX 系统：** 这是一种商务电话系统。普通的家庭电话和本传真附件使用模拟电话信号。有些 PBX 系统采用数字信号，因此可能与本传真附件不兼容。您可能需要接口模拟电话适配器 (ATA) 将传真机连接到数字 PBX 系统。
- **切换线路：** 这是一种电话系统功能，当第一个来电线路正忙时，如果有新的来电，此功能将把新的来电“切换”到下一个可用线路。尝试将打印机连接到第一条来电线路。当来电的振铃次数达到应答前振铃次数设置中设定的次数后，传真附件将应答。

## 是否使用了电涌保护设备？

可在墙上插孔和传真附件之间连接一个电涌保护设备，使传真附件不会受到电话线路传来的电流冲击。此类设备会降低电话信号的质量，从而使传真产生一些通信问题。如果发送或接收传真时遇到问题，而且使用了这些设备之一，请将打印机直接连接到墙上的电话插孔中，以确定问题是否因电涌保护设备所致。

## 是否使用了电话公司的语音信息服务或是使用了应答机？

如果信息服务的应答前振铃次数设置小于传真附件的应答前振铃次数设置，则信息服务将应答呼叫，这样，传真附件即无法收到传真。如果传真附件的应答前振铃次数设置小于信息服务的该设置，则传真附件将应答所有呼叫。

## 您的电话线路是否有呼叫等待功能？

如果传真电话线路具有激活的呼叫等待功能，呼叫等待通知可能会中断正在进行的传真呼叫，这会导致通信错误。请确保传真电话线路上的呼叫等待功能未处于活动状态。

## 检查传真附件状态

如果模拟传真附件似乎无法正常工作，请打印[配置页面](#)报告检查其状态。

1. 从主屏幕中滚动至[报告](#)并选定它。
2. 打开以下菜单：
  - [配置/状态页](#)
  - [配置页](#)
3. 轻触[打印](#)按钮打印报告或轻触[查看](#)按钮查看屏幕上的报告。报告包含几个页面。

 **注：** 打印机 IP 地址或主机名列在 Jetdirect 页中。

在配置页的传真附件页中，查看“硬件信息”标题下面的调制解调器状态。下表列出了各种状态，并说明了可用的解决方法。

 **注：** 如果“传真附件页”未打印，则可能模拟传真附件出现问题。如果您正在使用 LAN 传真或 Internet 传真，这些配置可能会禁用该功能。

运行/已启用 <sup>1</sup>	模拟传真附件已安装并就绪。
运行/已禁用 <sup>1</sup>	传真附件已经安装，但尚未配置必要的传真设置。  已安装传真附件并正常运行；不过，HP 数字发送实用程序已禁用了打印机传真功能，或者启用了 LAN 传真。启用 LAN 传真后，将禁用模拟传真功能。一次只能启用一项传真功能，非 LAN 传真即模拟传真。  <b>注：</b> 如果已启用 LAN 传真，则 <a href="#">扫描到传真</a> 功能在打印机控制板上不可用。
非运行/已启用/已禁用 <sup>1</sup>	打印机检测到固件故障。升级固件。
已损坏/已启用/已禁用 <sup>1</sup>	传真附件有故障。重新安装传真附件卡并检查弯针。如果状态仍显示为“已损坏”，请更换模拟传真附件卡。

<sup>1</sup> “已启用”表示模拟传真附件已启用且开启；“已禁用”表示已启用 LAN 传真（模拟传真已关闭）。

## 常见的传真问题

下面是一些常见的传真问题。

### 传真发送失败

已启用 JBIG，但接收传真机没有 JBIG 功能。

关闭 JBIG 设置。

### 打印机控制面板上显示“内存不足”状态消息

打印机存储磁盘已满。

删除磁盘上存储的某些作业。从打印机控制面板的主屏幕中，轻触[从设备内存检索](#)按钮。打开已存储作业或已存储传真的列表。选择要删除的作业，然后轻触[删除](#)按钮。

## 照片的打印质量不理想或打印为灰色框

使用的页面内容设置有误或分辨率设置有误。

尝试将照片设置设定为优化文本/图片选项。

## 您轻触停止按钮取消传真，但是传真仍然发送

如果作业还远未进入发送流程，则无法取消作业。

这是正常操作。

## 未显示传真通讯簿按钮

在选定的联系人列表中，没有联系人具有与其相关联的传真信息。

## 在 HP Web Jetadmin 中找不到传真设置

HP Web Jetadmin 的传真设置位于设备状态页的下拉菜单中。

从下列菜单中选择数字发送和传真。

## 启用覆盖选项后，标题附加在页面顶端

对于所有转发传真，打印机都会在页面顶端附加覆盖标题。

这是正常操作。

## 收件人框中既有姓名又有号码

根据来源的位置，可以同时显示姓名和号码。传真通讯簿列出姓名，同时所有其它数据库列出号码。

这是正常操作。

## 长度为一页的传真分两页打印

传真标题附加在传真的顶部，而将传真内容推至第二页。

如果要将单页传真打印在一页上，请将覆盖标题设置为覆盖模式，或者调整适合页面设置。

## 传真过程中文档在文档进纸器中停止

文档进纸器出现卡纸。

清除卡纸，重新发送传真。

## 传真附件发出的声音过大或过小

需要调整音量设置。

在传真发送设置菜单和传真接收设置菜单中调整音量。





---

## 8 服务与支持

- [HP 有限保修声明](#)
- [HP 高级保护保修: LaserJet 碳粉盒有限保修声明](#)
- [长寿命耗材和维护套件有限保修声明](#)
- [HP 对非 HP 耗材的政策](#)
- [HP 防伪网站](#)
- [存储在碳粉盒上的数据](#)
- [最终用户许可协议](#)
- [客户自助维修保修服务](#)
- [客户支持](#)

# HP 有限保修声明

HP 产品	有限保修期*
HP LaserJet 数码复合机（打印、复印、扫描） E82540dn, E82540z, E82550dn, E82550z, E82560dn, E82560z	90 天，仅限 HP 部件
HP LaserJet 数码复合机（打印、复印、扫描） E87640dn, E87640z, E87650dn, E87650z, E87660dn, E87660z	90 天，仅限 HP 部件

 **注：**\*保修与支持选项视产品、国家/地区和当地法律要求而有所不同。请访问 [support.hp.com](http://support.hp.com) 以了解当地提供的 HP 荣获大奖的服务和支持选项。

HP 向最终用户客户保证，这一 HP 有限保修仅适用于销售或租赁的 HP 品牌产品，来自于：a) HP Inc. 及其子公司、附属公司、授权经销商或国家/地区经销商；b) HP 有限担保，自购买之日起，在上述指定时期内，HP 硬件和配件在材料和工艺方面不存在任何缺陷。如果 HP 在保修期内注意到此类缺陷，HP 将有权维修或更换证实有缺陷的产品。更换的产品可能为全新或性能等同于全新的产品。

在正确安装和使用的情况下，HP 保证自购买之日起在上述指定日期内，HP 软件不会由于材料和工艺上的缺陷而不能执行其编程指令。如果 HP 获悉软件在保修期内存在此类缺陷，HP 将更换由于此类缺陷而不能执行其编程指令的软件。

HP 不担保 HP 产品的操作不会中断或不会出现错误。如果 HP 无法在合理的时间内按保修所述条件修理或更换产品，则您在迅速返还产品后有权要求退还该产品的购买款。

HP 产品可能含有性能上与新部件等效的重新生产部件，或者可能偶然使用过的部件。

保修不适用于因以下原因造成的缺陷：(a) 维护或校准不正确或不适当；(b) 使用不是由 HP 提供的软件、接口设备、部件或耗材；(c) 未经授权的修改或误用；(d) 运行环境在该产品公布的环境规格范围之外；(e) 使用地点的准备或维护不正确。

在当地法律允许的范围内，上述保修是专有保修，此外并无其它暗示或明示的文字或口头的保修或条件，HP 特别否认有任何适销性、满意的质量以及特定用途适用性的暗示保修或条件。一些国家/地区、州或省不允许对默示保修进行限制，因此以上限制或例外可能不适用于您。本有限保修赋予您特定的法律权利，您所具有的其它权利可能因不同国家/地区、州或省而不同。

HP 的有限保修在 HP 对本产品提供支持和 HP 销售本产品的任何国家/地区或地方都有效。根据各地标准，您得到的保修服务级别可能会有所不同。HP 不会改变产品的外形、装配或功能，使之能用于由于法律或规章的原因而从未打算使用的国家/地区。

在当地法律允许的范围内，此保修声明中的补偿是唯一的专有补偿。除以上所述外，HP 或其供应商在任何情况下均不对任何数据丢失或直接、特殊、意外、随之引起的（包括损失的利润或数据）或其它损失负责，无论损失是基于合同、侵权行为还是其它原因。有些国家/地区、州或省不允许排除或限制偶发或连带损失，因此以上限制或排除条款可能不适用于您。

除法律允许的范围外，本声明中的保修条款不排除、限制或修改此产品销售给您时所适用的强制性法定权利，而只是这些权利的补充。

## 英国、爱尔兰和马耳他

The HP Limited Warranty is a commercial guarantee voluntarily provided by HP. The name and address of the HP entity responsible for the performance of the HP Limited Warranty in your country/region is as follows:

**UK:** HP Inc UK Limited, Cain Road, Amen Corner, Bracknell, Berkshire, RG12 1HN

**Ireland:** Hewlett-Packard Ireland Limited, Liffey Park Technology Campus, Barnhall Road, Leixlip, Co.Kildare

**Malta:** Hewlett-Packard Europe B.V., Amsterdam, Meyrin Branch, Route du Nant-d'Avril 150, 1217 Meyrin, Switzerland

**United Kingdom:** The HP Limited Warranty benefits apply in addition to any legal rights to a guarantee from seller of nonconformity of goods with the contract of sale. These rights expire six years from delivery of goods for products purchased in England or Wales and five years from delivery of goods for products purchased in Scotland. However various factors may impact your eligibility to receive these rights. For further information, please consult the following link: Consumer Legal Guarantee ([www.hp.com/go/eu-legal](http://www.hp.com/go/eu-legal)) or you may visit the European Consumer Centers website ([http://ec.europa.eu/consumers/solving\\_consumer\\_disputes/non-judicial\\_redress/ecc-net/index\\_en.htm](http://ec.europa.eu/consumers/solving_consumer_disputes/non-judicial_redress/ecc-net/index_en.htm)). Consumers have the right to choose whether to claim service under the HP Limited Warranty or against the seller under the legal guarantee.

**Ireland:** The HP Limited Warranty benefits apply in addition to any statutory rights from seller in relation to nonconformity of goods with the contract of sale. However various factors may impact your eligibility to receive these rights. Consumer statutory rights are not limited or affected in any manner by HP Care Pack. For further information, please consult the following link: Consumer Legal Guarantee ([www.hp.com/go/eu-legal](http://www.hp.com/go/eu-legal)) or you may visit the European Consumer Centers website ([http://ec.europa.eu/consumers/solving\\_consumer\\_disputes/non-judicial\\_redress/ecc-net/index\\_en.htm](http://ec.europa.eu/consumers/solving_consumer_disputes/non-judicial_redress/ecc-net/index_en.htm)). Consumers have the right to choose whether to claim service under the HP Limited Warranty or against the seller under the legal guarantee.

**Malta:** The HP Limited Warranty benefits apply in addition to any legal rights to a two-year guarantee from seller of nonconformity of goods with the contract of sale; however various factors may impact your eligibility to receive these rights. Consumer statutory rights are not limited or affected in any manner by the HP Limited Warranty. For further information, please consult the following link: Consumer Legal Guarantee ([www.hp.com/go/eu-legal](http://www.hp.com/go/eu-legal)) or you may visit the European Consumer Centers website ([http://ec.europa.eu/consumers/solving\\_consumer\\_disputes/non-judicial\\_redress/ecc-net/index\\_en.htm](http://ec.europa.eu/consumers/solving_consumer_disputes/non-judicial_redress/ecc-net/index_en.htm)). Consumers have the right to choose whether to claim service under the HP Limited Warranty or against the seller under two-year legal guarantee.

## 奥地利、比利时、德国和卢森堡

Die beschränkte HP Herstellergarantie ist eine von HP auf freiwilliger Basis angebotene kommerzielle Garantie. Der Name und die Adresse der HP Gesellschaft, die in Ihrem Land für die Gewährung der beschränkten HP Herstellergarantie verantwortlich ist, sind wie folgt:

**Deutschland:** HP Deutschland GmbH, Schickardstr. 32, D-71034 Böblingen

**Österreich:** HP Austria GmbH., Technologiestrasse 5, A-1120 Wien

**Luxemburg:** Hewlett-Packard Luxembourg S.C.A., 75, Parc d'Activités Capellen, Rue Pafebuc, L-8308 Capellen

**Belgien:** HP Belgium BVBA, Hermeslaan 1A, B-1831 Diegem

Die Rechte aus der beschränkten HP Herstellergarantie gelten zusätzlich zu den gesetzlichen Ansprüchen wegen Sachmängeln auf eine zweijährige Gewährleistung ab dem Lieferdatum. Ob Sie Anspruch auf diese Rechte haben, hängt von zahlreichen Faktoren ab. Die Rechte des Kunden sind in keiner Weise durch die beschränkte HP Herstellergarantie eingeschränkt bzw. betroffen. Weitere Hinweise finden Sie auf der folgenden Website: Gewährleistungsansprüche für Verbraucher ([www.hp.com/go/eu-legal](http://www.hp.com/go/eu-legal)) oder Sie können die Website des

Europäischen Verbraucherzentrums ([http://ec.europa.eu/consumers/solving\\_consumer\\_disputes/non-judicial\\_redress/ecc-net/index\\_en.htm](http://ec.europa.eu/consumers/solving_consumer_disputes/non-judicial_redress/ecc-net/index_en.htm)) besuchen. Verbraucher haben das Recht zu wählen, ob sie eine Leistung von HP gemäß der beschränkten HP Herstellergarantie in Anspruch nehmen oder ob sie sich gemäß der gesetzlichen zweijährigen Haftung für Sachmängel (Gewährleistung) sich an den jeweiligen Verkäufer wenden.

## 比利时、法国和卢森堡

La garantie limitée HP est une garantie commerciale fournie volontairement par HP. Voici les coordonnées de l'entité HP responsable de l'exécution de la garantie limitée HP dans votre pays:

**France:** HP France SAS, société par actions simplifiée identifiée sous le numéro 448 694 133 RCS Evry, 1 Avenue du Canada, 91947, Les Ulis

**G.D. Luxembourg:** Hewlett-Packard Luxembourg S.C.A., 75, Parc d'Activités Capellen, Rue Pafebruc, L-8308 Capellen

**Belgique:** HP Belgium BVBA, Hermeslaan 1A, B-1831 Diegem

**France:** Les avantages de la garantie limitée HP s'appliquent en complément des droits dont vous disposez au titre des garanties légales applicables dont le bénéfice est soumis à des conditions spécifiques. Vos droits en tant que consommateur au titre de la garantie légale de conformité mentionnée aux articles L. 211-4 à L. 211-13 du Code de la Consommation et de celle relatives aux défauts de la chose vendue, dans les conditions prévues aux articles 1641 à 1648 et 2232 du Code de Commerce ne sont en aucune façon limités ou affectés par la garantie limitée HP. Pour de plus amples informations, veuillez consulter le lien suivant : Garanties légales accordées au consommateur ([www.hp.com/go/eu-legal](http://www.hp.com/go/eu-legal)). Vous pouvez également consulter le site Web des Centres européens des consommateurs ([http://ec.europa.eu/consumers/solving\\_consumer\\_disputes/non-judicial\\_redress/ecc-net/index\\_en.htm](http://ec.europa.eu/consumers/solving_consumer_disputes/non-judicial_redress/ecc-net/index_en.htm)). Les consommateurs ont le droit de choisir d'exercer leurs droits au titre de la garantie limitée HP, ou auprès du vendeur au titre des garanties légales applicables mentionnées ci-dessus.

### POUR RAPPEL:

Garantie Légale de Conformité:

*« Le vendeur est tenu de livrer un bien conforme au contrat et répond des défauts de conformité existant lors de la délivrance.*

*Il répond également des défauts de conformité résultant de l'emballage, des instructions de montage ou de l'installation lorsque celle-ci a été mise à sa charge par le contrat ou a été réalisée sous sa responsabilité ».*

Article L211-5 du Code de la Consommation:

*« Pour être conforme au contrat, le bien doit:*

*1° Etre propre à l'usage habituellement attendu d'un bien semblable et, le cas échéant:*

*- correspondre à la description donnée par le vendeur et posséder les qualités que celui-ci a présentées à l'acheteur sous forme d'échantillon ou de modèle;*

*- présenter les qualités qu'un acheteur peut légitimement attendre eu égard aux déclarations publiques faites par le vendeur, par le producteur ou par son représentant, notamment dans la publicité ou l'étiquetage;*

*2° Ou présenter les caractéristiques définies d'un commun accord par les parties ou être propre à tout usage spécial recherché par l'acheteur, porté à la connaissance du vendeur et que ce dernier a accepté ».*

Article L211-12 du Code de la Consommation:

*« L'action résultant du défaut de conformité se prescrit par deux ans à compter de la délivrance du bien ».*

Garantie des vices cachés

Article 1641 du Code Civil : « *Le vendeur est tenu de la garantie à raison des défauts cachés de la chose vendue qui la rendent impropre à l'usage auquel on la destine, ou qui diminuent tellement cet usage que l'acheteur ne l'aurait pas acquise, ou n'en aurait donné qu'un moindre prix, s'il les avait connus.* »

Article 1648 alinéa 1 du Code Civil:

« *L'action résultant des vices rédhibitoires doit être intentée par l'acquéreur dans un délai de deux ans à compter de la découverte du vice.* »

**G.D. Luxembourg et Belgique:** Les avantages de la garantie limitée HP s'appliquent en complément des droits dont vous disposez au titre de la garantie de non-conformité des biens avec le contrat de vente. Cependant, de nombreux facteurs peuvent avoir un impact sur le bénéfice de ces droits. Vos droits en tant que consommateur au titre de ces garanties ne sont en aucune façon limités ou affectés par la garantie limitée HP. Pour de plus amples informations, veuillez consulter le lien suivant : Garanties légales accordées au consommateur ([www.hp.com/go/eu-legal](http://www.hp.com/go/eu-legal)) ou vous pouvez également consulter le site Web des Centres européens des consommateurs ([http://ec.europa.eu/consumers/solving\\_consumer\\_disputes/non-judicial\\_redress/ecc-net/index\\_en.htm](http://ec.europa.eu/consumers/solving_consumer_disputes/non-judicial_redress/ecc-net/index_en.htm)). Les consommateurs ont le droit de choisir de réclamer un service sous la garantie limitée HP ou auprès du vendeur au cours d'une garantie légale de deux ans.

## 意大利

La Garanzia limitata HP è una garanzia commerciale fornita volontariamente da HP. Di seguito sono indicati nome e indirizzo della società HP responsabile della fornitura dei servizi coperti dalla Garanzia limitata HP nel vostro Paese:

**Italia:** HP Italy S.r.l., Via G. Di Vittorio 9, 20063 Cernusco S/Naviglio

I vantaggi della Garanzia limitata HP vengono concessi ai consumatori in aggiunta ai diritti derivanti dalla garanzia di due anni fornita dal venditore in caso di non conformità dei beni rispetto al contratto di vendita. Tuttavia, diversi fattori possono avere un impatto sulla possibilità di beneficiare di tali diritti. I diritti spettanti ai consumatori in forza della garanzia legale non sono in alcun modo limitati, né modificati dalla Garanzia limitata HP. Per ulteriori informazioni, si prega di consultare il seguente link: Garanzia legale per i clienti ([www.hp.com/go/eu-legal](http://www.hp.com/go/eu-legal)), oppure visitare il sito Web dei Centri europei per i consumatori ([http://ec.europa.eu/consumers/solving\\_consumer\\_disputes/non-judicial\\_redress/ecc-net/index\\_en.htm](http://ec.europa.eu/consumers/solving_consumer_disputes/non-judicial_redress/ecc-net/index_en.htm)). I consumatori hanno il diritto di scegliere se richiedere un servizio usufruendo della Garanzia limitata HP oppure rivolgendosi al venditore per far valere la garanzia legale di due anni.

## 西班牙

Su Garantía limitada de HP es una garantía comercial voluntariamente proporcionada por HP. El nombre y dirección de las entidades HP que proporcionan la Garantía limitada de HP (garantía comercial adicional del fabricante) en su país es:

**España:** Hewlett-Packard Española S.L. Calle Vicente Aleixandre, 1 Parque Empresarial Madrid - Las Rozas, E-28232 Madrid

Los beneficios de la Garantía limitada de HP son adicionales a la garantía legal de 2 años a la que los consumidores tienen derecho a recibir del vendedor en virtud del contrato de compraventa; sin embargo, varios factores pueden afectar su derecho a recibir los beneficios bajo dicha garantía legal. A este respecto, la Garantía limitada de HP no limita o afecta en modo alguno los derechos legales del consumidor ([www.hp.com/go/eu-legal](http://www.hp.com/go/eu-legal)). Para más información, consulte el siguiente enlace: Garantía legal del consumidor o puede visitar el sitio web de los Centros europeos de los consumidores ([http://ec.europa.eu/consumers/solving\\_consumer\\_disputes/non-judicial\\_redress/ecc-net/index\\_en.htm](http://ec.europa.eu/consumers/solving_consumer_disputes/non-judicial_redress/ecc-net/index_en.htm)). Los clientes tienen derecho a elegir si reclaman un servicio acogiéndose a la Garantía limitada de HP o al vendedor de conformidad con la garantía legal de dos años.

## 丹麦

Den begrænsede HP-garanti er en garanti, der ydes frivilligt af HP. Navn og adresse på det HP-selskab, der er ansvarligt for HP's begrænsede garanti i dit land/område, er som følger:

**Danmark:** HP Inc Danmark ApS, Engholm Parkvej 8, 3450, Allerød

Den begrænsede HP-garanti gælder i tillæg til eventuelle juridiske rettigheder, for en toårig garanti fra sælgeren af varer, der ikke er i overensstemmelse med salgsaftalen, men forskellige faktorer kan dog påvirke din ret til at opnå disse rettigheder. Forbrugerens lovbestemte rettigheder begrænses eller påvirkes ikke på nogen måde af den begrænsede HP-garanti. Se nedenstående link for at få yderligere oplysninger: Forbrugerens juridiske garanti ([www.hp.com/go/eu-legal](http://www.hp.com/go/eu-legal)) eller du kan besøge De Europæiske Forbrugercentres websted ([http://ec.europa.eu/consumers/solving\\_consumer\\_disputes/non-judicial\\_redress/ecc-net/index\\_en.htm](http://ec.europa.eu/consumers/solving_consumer_disputes/non-judicial_redress/ecc-net/index_en.htm)). Forbrugere har ret til at vælge, om de vil gøre krav på service i henhold til HP's begrænsede garanti eller hos sælger i henhold til en toårig juridisk garanti.

## 挪威

HPs garanti er en begrenset og kommersiell garanti som HP selv har valgt å tilby. Følgende lokale selskap innestår for garantien:

**Norge:** HP Norge AS, Rolfbuktveien 4b, 1364 Fornebu

HPs garanti kommer i tillegg til det mangelsansvar HP har i henhold til norsk forbrukerkjøpslovgivning, hvor reklamasjonsperioden kan være to eller fem år, avhengig av hvor lenge salgsgjenstanden var ment å vare. Ulike faktorer kan imidlertid ha betydning for om du kvalifiserer til å kreve avhjelp iht slikt mangelsansvar. Forbrukerens lovmessige rettigheter begrenses ikke av HPs garanti. Hvis du vil ha mer informasjon, kan du klikke på følgende kobling: Juridisk garanti for forbruker ([www.hp.com/go/eu-legal](http://www.hp.com/go/eu-legal)) eller du kan besøke nettstedet til de europeiske forbrukersentrene ([http://ec.europa.eu/consumers/solving\\_consumer\\_disputes/non-judicial\\_redress/ecc-net/index\\_en.htm](http://ec.europa.eu/consumers/solving_consumer_disputes/non-judicial_redress/ecc-net/index_en.htm)). Forbrukere har retten til å velge å kreve service under HPs garanti eller iht selgerens lovpålagte mangelsansvar.

## 瑞典

HP:s begränsade garanti är en kommersiell garanti som tillhandahålls frivilligt av HP. Namn och adress till det HP-företag som ansvarar för HP:s begränsade garanti i ditt land är som följer:

**Sverige:** HP PPS Sverige AB, SE-169 73 Stockholm

Fördelarna som ingår i HP:s begränsade garanti gäller utöver de lagstadgade rättigheterna till tre års garanti från säljaren angående varans bristande överensstämmelse gentemot köpeavtalet, men olika faktorer kan påverka din rätt att utnyttja dessa rättigheter. Konsumentens lagstadgade rättigheter varken begränsas eller påverkas på något sätt av HP:s begränsade garanti. Mer information får du om du följer denna länk: Lagstadgad garanti för konsumenter ([www.hp.com/go/eu-legal](http://www.hp.com/go/eu-legal)) eller så kan du gå till European Consumer Centers webbplats ([http://ec.europa.eu/consumers/solving\\_consumer\\_disputes/non-judicial\\_redress/ecc-net/index\\_en.htm](http://ec.europa.eu/consumers/solving_consumer_disputes/non-judicial_redress/ecc-net/index_en.htm)). Konsumenter har rätt att välja om de vill ställa krav enligt HP:s begränsade garanti eller på säljaren enligt den lagstadgade treåriga garantin.

## 葡萄牙

A Garantia Limitada HP é uma garantia comercial fornecida voluntariamente pela HP. O nome e a morada da entidade HP responsável pela prestação da Garantia Limitada HP no seu país são os seguintes:

**Portugal:** HPCP – Computing and Printing Portugal, Unipessoal, Lda., Edifício D. Sancho I, Quinta da Fonte, Porto Salvo, Lisboa, Oeiras, 2740 244

As vantagens da Garantia Limitada HP aplicam-se cumulativamente com quaisquer direitos decorrentes da legislação aplicável à garantia de dois anos do vendedor, relativa a defeitos do produto e constante do contrato de venda. Existem, contudo, vários fatores que poderão afetar a sua elegibilidade para beneficiar de tais direitos. Os direitos legalmente atribuídos aos consumidores não são limitados ou afetados de forma alguma pela Garantia Limitada HP. Para mais informações, consulte a ligação seguinte: Garantia legal do consumidor ([www.hp.com/go/eu-legal](http://www.hp.com/go/eu-legal)) ou visite o Web site da Rede dos Centros Europeus do Consumidor ([http://ec.europa.eu/consumers/solving\\_consumer\\_disputes/non-judicial\\_redress/ecc-net/index\\_en.htm](http://ec.europa.eu/consumers/solving_consumer_disputes/non-judicial_redress/ecc-net/index_en.htm)). Os consumidores têm o direito de escolher se pretendem reclamar assistência ao abrigo da Garantia Limitada HP ou contra o vendedor ao abrigo de uma garantia jurídica de dois anos.

## 希腊和塞浦路斯

Η Περιορισμένη εγγύηση HP είναι μια εμπορική εγγύηση η οποία παρέχεται εθελοντικά από την HP. Η επωνυμία και η διεύθυνση του νομικού προσώπου HP που παρέχει την Περιορισμένη εγγύηση HP στη χώρα σας είναι η εξής:

**Ελλάδα /Κύπρος:** HP Printing and Personal Systems Hellas EPE, Tzavella 1-3, 15232 Chalandri, Attiki

**Ελλάδα /Κύπρος:** HP Συστήματα Εκτύπωσης και Προσωπικών Υπολογιστών Ελλάς Εταιρεία Περιορισμένης Ευθύνης, Tzavella 1-3, 15232 Chalandri, Attiki

Τα προνόμια της Περιορισμένης εγγύησης HP ισχύουν επιπλέον των νόμιμων δικαιωμάτων για διετή εγγύηση έναντι του Πωλητή για τη μη συμμόρφωση των προϊόντων με τις συνομολογημένες συμβατικά ιδιότητες, ωστόσο η άσκηση των δικαιωμάτων σας αυτών μπορεί να εξαρτάται από διάφορους παράγοντες. Τα νόμιμα δικαιώματα των καταναλωτών δεν περιορίζονται ούτε επηρεάζονται καθ' οιονδήποτε τρόπο από την Περιορισμένη εγγύηση HP. Για περισσότερες πληροφορίες, συμβουλευτείτε την ακόλουθη τοποθεσία web: Νόμιμη εγγύηση καταναλωτή ([www.hp.com/go/eu-legal](http://www.hp.com/go/eu-legal)) ή μπορείτε να επισκεφτείτε την τοποθεσία web των Ευρωπαϊκών Κέντρων Καταναλωτή ([http://ec.europa.eu/consumers/solving\\_consumer\\_disputes/non-judicial\\_redress/ecc-net/index\\_en.htm](http://ec.europa.eu/consumers/solving_consumer_disputes/non-judicial_redress/ecc-net/index_en.htm)). Οι καταναλωτές έχουν το δικαίωμα να επιλέξουν αν θα αξιώσουν την υπηρεσία στα πλαίσια της Περιορισμένης εγγύησης HP ή από τον πωλητή στα πλαίσια της νόμιμης εγγύησης δύο ετών.

## 匈牙利

A HP korlátozott jótállás egy olyan kereskedelmi jótállás, amelyet a HP a saját elhatározásából biztosít. Az egyes országokban a HP mint gyártó által vállalt korlátozott jótállást biztosító HP vállalatok neve és címe:

**Magyarország:** HP Inc Magyarország Kft., H-1117 Budapest, Alíz utca 1.

A HP korlátozott jótállásban biztosított jogok azokon a jogokon felül illetik meg Önt, amelyek a termékeknek az adásvételi szerződés szerinti minőségére vonatkozó kétéves, jogszabályban foglalt eladói szavatosságból, továbbá ha az Ön által vásárolt termékre alkalmazandó, a jogszabályban foglalt kötelező eladói jótállásból erednek, azonban számos körülmény hatással lehet arra, hogy ezek a jogok Önt megilletik-e. További információért kérjük, keresse fel a következő webhelyet: Jogi Tájékoztató Fogyasztóknak ([www.hp.com/go/eu-legal](http://www.hp.com/go/eu-legal)) vagy látogassa meg az Európai Fogyasztói Központok webhelyét ([http://ec.europa.eu/consumers/solving\\_consumer\\_disputes/non-judicial\\_redress/ecc-net/index\\_en.htm](http://ec.europa.eu/consumers/solving_consumer_disputes/non-judicial_redress/ecc-net/index_en.htm)). A fogyasztóknak jogában áll, hogy megválasszák, hogy a jótállással kapcsolatos igényüket a HP korlátozott jótállás alapján vagy a kétéves, jogszabályban foglalt eladói szavatosság, illetve, ha alkalmazandó, a jogszabályban foglalt kötelező eladói jótállás alapján érvényesítik.

## 捷克共和国

Omezená záruka HP je obchodní zárukou dobrovolně poskytovanou společností HP. Názvy a adresy společností skupiny HP, které odpovídají za plnění omezené záruky HP ve vaší zemi, jsou následující:

**Česká republika:** HP Inc Czech Republic s. r. o., Za Brumlovkou 5/1559, 140 00 Praha 4

Výhody, poskytované omezenou zárukou HP, se uplatňují jako doplněk k jakýmkoli právním nárokům na dvouletou záruku poskytnutou prodejcem v případě nesouladu zboží s kupní smlouvou. Váš nárok na uznání těchto práv však může záviset na mnohých faktorech. Omezená záruka HP žádným způsobem neomezuje ani neovlivňuje zákonná práva zákazníka. Další informace získáte kliknutím na následující odkaz: Zákonná záruka spotřebitele ([www.hp.com/go/eu-legal](http://www.hp.com/go/eu-legal)) případně můžete navštívit webové stránky Evropského spotřebitelského centra ([http://ec.europa.eu/consumers/solving\\_consumer\\_disputes/non-judicial\\_redress/ecc-net/index\\_en.htm](http://ec.europa.eu/consumers/solving_consumer_disputes/non-judicial_redress/ecc-net/index_en.htm)). Spotřebitelé mají právo se rozhodnout, zda chtějí službu reklamovat v rámci omezené záruky HP nebo v rámci zákonem stanovené dvouleté záruky u prodejce.

## 斯洛伐克

Obmedzená záruka HP je obchodná záruka, ktorú spoločnosť HP poskytuje dobrovoľne. Meno a adresa subjektu HP, ktorý zabezpečuje plnenie vyplývajúce z Obmedzenej záruky HP vo vašej krajine:

**Slovenská republika:** HP Inc Slovakia, s.r.o., Galvaniho 7, 821 04 Bratislava

Výhody Obmedzenej záruky HP sa uplatnia vedľa prípadných zákazníkových zákonných nárokov voči predávajúcemu z váš, ktoré spočívajú v nesúlade vlastností tovaru s jeho popisom podľa predmetnej zmluvy. Možnosť uplatnenia takých prípadných nárokov však môže závisieť od rôznych faktorov. Služby Obmedzenej záruky HP žiadnym spôsobom neobmedzujú ani neovplyvňujú zákonné práva zákazníka, ktorý je spotrebiteľom. Ďalšie informácie nájdete na nasledujúcom prepojení: Zákonná záruka spotrebiteľa ([www.hp.com/go/eu-legal](http://www.hp.com/go/eu-legal)), prípadne môžete navštíviť webovú lokalitu európskych zákazníckych stredísk ([http://ec.europa.eu/consumers/solving\\_consumer\\_disputes/non-judicial\\_redress/ecc-net/index\\_en.htm](http://ec.europa.eu/consumers/solving_consumer_disputes/non-judicial_redress/ecc-net/index_en.htm)). Spotrebiteľia majú právo zvoliť si, či chcú uplatniť servis v rámci Obmedzenej záruky HP alebo počas zákonnej dvojročnej záručnej lehoty u predajcu.

## 波兰

Ograniczona gwarancja HP to komercyjna gwarancja udzielona dobrowolnie przez HP. Nazwa i adres podmiotu HP odpowiedzialnego za realizację Ograniczonej gwarancji HP w Polsce:

**Polska:** HP Inc Polska sp. z o.o., Szturmowa 2a, 02-678 Warszawa, wpisana do rejestru przedsiębiorców prowadzonego przez Sąd Rejonowy dla m.st. Warszawy w Warszawie, XIII Wydział Gospodarczy Krajowego Rejestru Sądowego, pod numerem KRS 0000546115, NIP 5213690563, REGON 360916326, GIOŚ E0020757WZBW, kapitał zakładowy 480.000 PLN.

Świadczenia wynikające z Ograniczonej gwarancji HP stanowią dodatek do praw przysługujących nabywcy w związku z dwuletnią odpowiedzialnością sprzedawcy z tytułu niezgodności towaru z umową (rękojmia). Niemniej, na możliwość korzystania z tych praw mają wpływ różne czynniki. Ograniczona gwarancja HP w żaden sposób nie ogranicza praw konsumenta ani na nie nie wpływa. Więcej informacji można znaleźć pod następującym łączem: Gwarancja prawna konsumenta ([www.hp.com/go/eu-legal](http://www.hp.com/go/eu-legal)), można także odwiedzić stronę internetową Europejskiego Centrum Konsumentckiego ([http://ec.europa.eu/consumers/solving\\_consumer\\_disputes/non-judicial\\_redress/ecc-net/index\\_en.htm](http://ec.europa.eu/consumers/solving_consumer_disputes/non-judicial_redress/ecc-net/index_en.htm)). Konsumentci mają prawo wyboru co do możliwości skorzystania albo z usług gwarancyjnych przysługujących w ramach Ograniczonej gwarancji HP albo z uprawnień wynikających z dwuletniej rękojmi w stosunku do sprzedawcy.

## 保加利亚

Ограничената гаранция на HP представлява търговска гаранция, доброволно предоставяна от HP. Името и адресът на дружеството на HP за вашата страна, отговорно за предоставянето на гаранционната поддръжка в рамките на Ограничената гаранция на HP, са както следва:

HP Inc Bulgaria EOOD (Ейч Пи Инк България EOOD), гр. София 1766, район р-н Младост, бул. Околовръстен Път No 258, Бизнес Център Камбаните

Предимствата на Ограничената гаранция на HP се прилагат в допълнение към всички законови права за двугодишна гаранция от продавача при несъответствие на стоката с договора за продажба. Въпреки това,



различни фактори могат да окажат влияние върху условията за получаване на тези права. Законите права на потребителите не са ограничени или засегнати по никакъв начин от Ограничената гаранция на HP. За допълнителна информация, моля вижте Правната гаранция на потребителя ([www.hp.com/go/eu-legal](http://www.hp.com/go/eu-legal)) или посетете уебсайта на Европейския потребителски център ([http://ec.europa.eu/consumers/solving\\_consumer\\_disputes/non-judicial\\_redress/ecc-net/index\\_en.htm](http://ec.europa.eu/consumers/solving_consumer_disputes/non-judicial_redress/ecc-net/index_en.htm)). Потребителите имат правото да избират дали да претендират за извършване на услуга в рамките на Ограничената гаранция на HP или да потърсят такава от търговеца в рамките на двугодишната правна гаранция.

## 罗马尼亚

Garanția limitată HP este o garanție comercială furnizată în mod voluntar de către HP. Numele și adresa entității HP răspunzătoare de punerea în aplicare a Garanției limitate HP în țara dumneavoastră sunt următoarele:

**România:** HP Inc Romania SRL, 5 Fabrica de Glucoza Str., Building F, Ground Floor and Floor 8, 2nd District, București

Beneficiile Garanției limitate HP se aplică suplimentar față de orice drepturi privind garanția de doi ani oferită de vânzător pentru neconformitatea bunurilor cu contractul de vânzare; cu toate acestea, diverși factori pot avea impact asupra eligibilității dvs. de a beneficia de aceste drepturi. Drepturile legale ale consumatorului nu sunt limitate sau afectate în vreun fel de Garanția limitată HP. Pentru informații suplimentare consultați următorul link: garanția acordată consumatorului prin lege ([www.hp.com/go/eu-legal](http://www.hp.com/go/eu-legal)) sau puteți accesa site-ul Centrul European al Consumatorilor ([http://ec.europa.eu/consumers/solving\\_consumer\\_disputes/non-judicial\\_redress/ecc-net/index\\_en.htm](http://ec.europa.eu/consumers/solving_consumer_disputes/non-judicial_redress/ecc-net/index_en.htm)). Consumatorii au dreptul să aleagă dacă să pretindă despăgubiri în cadrul Garanției limitate HP sau de la vânzător, în cadrul garanției legale de doi ani.

## 比利时和荷兰

De Beperkte Garantie van HP is een commerciële garantie vrijwillig verstrekt door HP. De naam en het adres van de HP-entiteit die verantwoordelijk is voor het uitvoeren van de Beperkte Garantie van HP in uw land is als volgt:

**Nederland:** HP Nederland B.V., Startbaan 16, 1187 XR Amstelveen

**België:** HP Belgium BVBA, Hermeslaan 1A, B-1831 Diegem

De voordelen van de Beperkte Garantie van HP vormen een aanvulling op de wettelijke garantie voor consumenten gedurende twee jaren na de levering te verlenen door de verkoper bij een gebrek aan conformiteit van de goederen met de relevante verkoopovereenkomst. Niettemin kunnen diverse factoren een impact hebben op uw eventuele aanspraak op deze wettelijke rechten. De wettelijke rechten van de consument worden op geen enkele wijze beperkt of beïnvloed door de Beperkte Garantie van HP. Raadpleeg voor meer informatie de volgende webpagina: Wettelijke garantie van de consument ([www.hp.com/go/eu-legal](http://www.hp.com/go/eu-legal)) of u kan de website van het Europees Consumenten Centrum bezoeken ([http://ec.europa.eu/consumers/solving\\_consumer\\_disputes/non-judicial\\_redress/ecc-net/index\\_en.htm](http://ec.europa.eu/consumers/solving_consumer_disputes/non-judicial_redress/ecc-net/index_en.htm)). Consumenten hebben het recht om te kiezen tussen enerzijds de Beperkte Garantie van HP of anderzijds het aanspreken van de verkoper in toepassing van de wettelijke garantie.

## 芬兰

HP:n rajoitettu takuu on HP:n vapaaehtoisesti antama kaupallinen takuu. HP:n myöntämästä takuusta maassanne vastaavan HP:n edustajan yhteystiedot ovat:

**Suomi:** HP Finland Oy, Piispankalliontie, FIN - 02200 Espoo

HP:n takuun edut ovat voimassa mahdollisten kuluttajansuojalakiin perustuvien oikeuksien lisäksi sen varalta, että tuote ei vastaa myyntisopimusta. Saat lisätietoja seuraavasta linkistä: Kuluttajansuoja ([www.hp.com/go/eu-legal](http://www.hp.com/go/eu-legal)) tai voit käydä Euroopan kuluttajakeskuksen sivustolla (<http://ec.europa.eu/consumers/>)

[solving\\_consumer\\_disputes/non-judicial\\_redress/ecc-net/index\\_en.htm](http://www.hp.com/go/eu-legal)). Kuluttajilla on oikeus vaatia virheen korjausta HP:n takuun ja kuluttajansuojan perusteella HP:lta tai myyjältä.

## 斯洛文尼亚

Omejena garancija HP je prostovoljna trgovska garancija, ki jo zagotavlja podjetje HP. Ime in naslov poslovne enote HP, ki je odgovorna za omejeno garancijo HP v vaši državi, sta naslednja:

**Slovenija:** Hewlett-Packard Europe B.V., Amsterdam, Meyrin Branch, Route du Nant-d'Avril 150, 1217 Meyrin, Switzerland

Ugodnosti omejene garancije HP veljajo poleg zakonskih pravic, ki ob sklenitvi kupoprodajne pogodbe izhajajo iz dveletne garancije prodajalca v primeru neskladnosti blaga, vendar lahko na izpolnjevanje pogojev za uveljavitev pravic vplivajo različni dejavniki. Omejena garancija HP nikakor ne omejuje strankinih z zakonom predpisanih pravic in ne vpliva nanje. Za dodatne informacije glejte naslednjo povezavo: Strankino pravno jamstvo ([www.hp.com/go/eu-legal](http://www.hp.com/go/eu-legal)); ali pa obiščite spletno mesto evropskih središč za potrošnike ([http://ec.europa.eu/consumers/solving\\_consumer\\_disputes/non-judicial\\_redress/ecc-net/index\\_en.htm](http://ec.europa.eu/consumers/solving_consumer_disputes/non-judicial_redress/ecc-net/index_en.htm)). Potrošniki imajo pravico izbrati, ali bodo uveljavljali pravice do storitev v skladu z omejeno garancijo HP ali proti prodajalcu v skladu z dvoletno zakonsko garancijo.

## 克罗地亚

HP ograničeno jamstvo komercialno je dobrovoljno jamstvo koje pruža HP. Ime i adresa HP subjekta odgovornog za HP ograničeno jamstvo u vašoj državi:

**Hrvatska:** HP Computing and Printing d.o.o. za računalne i srodne aktivnosti, Radnička cesta 41, 10000 Zagreb

Pogodnosti HP ograničenog jamstva vrijede zajedno uz sva zakonska prava na dvogodišnje jamstvo kod bilo kojeg prodavača s obzirom na nepodudaranje robe s ugovorom o kupnji. Međutim, razni faktori mogu utjecati na vašu mogućnost ostvarivanja tih prava. HP ograničeno jamstvo ni na koji način ne utječe niti ne ograničava zakonska prava potrošača. Dodatne informacije potražite na ovoj adresi: Zakonsko jamstvo za potrošače ([www.hp.com/go/eu-legal](http://www.hp.com/go/eu-legal)) ili možete posjetiti web-mjesto Europskih potrošačkih centara ([http://ec.europa.eu/consumers/solving\\_consumer\\_disputes/non-judicial\\_redress/ecc-net/index\\_en.htm](http://ec.europa.eu/consumers/solving_consumer_disputes/non-judicial_redress/ecc-net/index_en.htm)). Potrošači imaju pravo odabrati žele li ostvariti svoja potraživanja u sklopu HP ograničenog jamstva ili pravnog jamstva prodavača u trajanju ispod dvije godine.

## 拉脱维亚

HP ierobežotā garantija ir komercgarantija, kuru brīvprātīgi nodrošina HP. HP uzņēmums, kas sniedz HP ierobežotās garantijas servisa nodrošinājumu jūsu valstī:

**Latvija:** HP Finland Oy, PO Box 515, 02201 Espoo, Finland

HP ierobežotās garantijas priekšrocības tiek piedāvātas papildus jebkurām likumīgajām tiesībām uz pārdevēja un/vai ražotāju nodrošinātu divu gadu garantiju gadījumā, ja preces neatbilst pirkuma līgumam, tomēr šo tiesību saņemšanu var ietekmēt vairāki faktori. HP ierobežotā garantija nekādā veidā neierobežo un neietekmē patērētāju likumīgās tiesības. Lai iegūtu plašāku informāciju, izmantojiet šo saiti: Patērētāju likumīgā garantija ([www.hp.com/go/eu-legal](http://www.hp.com/go/eu-legal)) vai arī Eiropas Patērētāju tiesību aizsardzības centra tīmekļa vietni ([http://ec.europa.eu/consumers/solving\\_consumer\\_disputes/non-judicial\\_redress/ecc-net/index\\_en.htm](http://ec.europa.eu/consumers/solving_consumer_disputes/non-judicial_redress/ecc-net/index_en.htm)). Patērētājiem ir tiesības izvēlēties, vai pieprasīt servisa nodrošinājumu saskaņā ar HP ierobežoto garantiju, vai arī pārdevēja sniegto divu gadu garantiju.

## 立陶宛

HP ribotoji garantija yra HP savanoriškai teikiama komercinė garantija. Toliau pateikiami HP bendrovių, teikiančių HP garantiją (gamintojo garantiją) jūsų šalyje, pavadinimai ir adresai:

**Lietuva:** HP Finland Oy, PO Box 515, 02201 Espoo, Finland

HP ribotoji garantija papildomai taikoma kartu su bet kokiomis kitomis įstatymais nustatytais teisėmis į pardavėjo suteikiamą dviejų metų laikotarpio garantiją dėl prekių atitikties pardavimo sutarčiai, tačiau tai, ar jums ši teisė bus suteikiama, gali priklausyti nuo įvairių aplinkybių. HP ribotoji garantija niekaip neapriboja ir neįtakoja įstatymais nustatytų vartotojo teisių. Daugiau informacijos rasite paspaudę šią nuorodą: Teisinė vartotojo garantija ([www.hp.com/go/eu-legal](http://www.hp.com/go/eu-legal)) arba apsilankę Europos vartotojų centro internetinėje svetainėje ([http://ec.europa.eu/consumers/solving\\_consumer\\_disputes/non-judicial\\_redress/ecc-net/index\\_en.htm](http://ec.europa.eu/consumers/solving_consumer_disputes/non-judicial_redress/ecc-net/index_en.htm)). Vartotojai turi teisę prašyti atlikti techninį aptarnavimą pagal HP ribotąją garantiją arba pardavėjo teikiamą dviejų metų įstatymais nustatytą garantiją.

## 爱沙尼亚

HP piiratud garantii on HP poolt vabatahtlikult pakutav kaubanduslik garantii. HP piiratud garantii eest vastutab HP üksus aadressil:

**Eesti:** HP Finland Oy, PO Box 515, 02201 Espoo, Finland

HP piiratud garantii rakendub lisaks seaduses ettenähtud müüjapoolsele kaheaastasele garantiile, juhul kui toode ei vasta müügilepingu tingimustele. Siiski võib esineda asjaolusid, mille puhul teie jaoks need õigused ei pruugi kehtida. HP piiratud garantii ei piira ega mõjuta mingil moel tarbija seadusjärgseid õigusi. Lisateavet leiate järgmiselt lingilt: tarbija õiguslik garantii ([www.hp.com/go/eu-legal](http://www.hp.com/go/eu-legal)) või võite külastada Euroopa tarbijakeskuste veebisaiti ([http://ec.europa.eu/consumers/solving\\_consumer\\_disputes/non-judicial\\_redress/ecc-net/index\\_en.htm](http://ec.europa.eu/consumers/solving_consumer_disputes/non-judicial_redress/ecc-net/index_en.htm)). Tarbijal on õigus valida, kas ta soovib kasutada HP piiratud garantiid või seadusega ette nähtud müüjapoolset kaheaastast garantiid.

## HP 高级保护保修： LaserJet 碳粉盒有限保修声明

HP 保证其产品不存在材料和工艺上的缺陷。

本保修声明不适用于以下产品：(a) 经过重新注满、整修、再造或擅自改动；(b) 由于滥用、不正确存储或未按发布的此打印机产品的环境规格说明进行操作而产生问题；(c) 发生正常使用磨损。

要获得保修服务，请将产品（连同问题的书面说明和打印样本一起）退还购买处或与 HP 客户支持部门联系。HP 为您提供了两种选择：更换被证实有缺陷的产品或退还购买款项。

在当地法律允许的范围内，此保修条款是唯一的，其它明示或暗示的书面或口头的担保或条件均无效，并且 HP 特此否认对任何特殊用途的适销性、满意质量和适用性所做的暗示担保或条件。

在当地法律允许的范围内，HP 或其供应商对直接、特殊、偶发性、继发性（包括利润损失或数据丢失）的损害或其它损害概不负责，无论这些损害是基于合同、民事侵权行为还是其它规定。

除法律规定外，此声明中包含的保修条款不排除、限制或修改您购买此产品所获得的法定权利，而且还是对此权利的补充。

## 长寿命耗材和维护套件有限保修声明

此 HP 产品保证在材料和工艺方面没有任何缺陷，直至较早发生者：a) 打印机控制面板上显示使用寿命低指示标记，或 b) 在购买打印机后的保修期内。备用预防性维护套件或 LLC 产品享受 90 天仅限部件的有限保修。

本保修对以下产品不适用：(a) 经过整修、再造或擅自改动的产品；(b) 因滥用、存储不当或运行环境超出为该打印机产品公布的环境规格而导致出现故障的产品；(c) 因正常使用而造成磨损的产品。

要获得保修服务，请将产品连同问题的书面说明一起退还购买处或与 HP 客户支持部联系。如果产品证实有缺陷，HP 将酌情为客户更换产品或退回客户的购买款。

在地方法规所允许的范围内，上述保修条款是唯一的，不存在任何其他明示或暗示的、书面或口头的保修条款或条件。HP 特别声明，不会对商品适销性、质量满意度以及特定用途适用性做出任何暗示的担保。

在当地法律允许的范围内，无论依据合约、侵权行为还是其它原因，HP 或其供应商在任何情况下不对直接、特殊、偶然的、继发的（包括利润损失或数据丢失）或其它的损失负责。

除去法律允许范围，本声明中包含的保修条款不排除、限制或修改向您销售本产品所适用的必须履行的法律权利，并且支持这些权利。

## HP 对非 HP 耗材的政策

HP 建议不要使用非 HP 碳粉盒，无论新的还是再造的。

---

 **注：**对 HP 打印机产品而言，使用非 HP 碳粉盒或重注的碳粉盒既不影响对客户的保修也不影响提供给客户的任何 HP 支持合同。但是，如果产品的故障或损坏是因为使用非 HP 碳粉盒或重注碳粉盒而造成的，对于这种特殊的故障或损坏，HP 将根据维修花费的时间和材料按标准进行收费。

---

## HP 防伪网站

安装 HP 碳粉盒后，如果控制面板消息提示该碳粉盒并非 HP 原装，请访问 [www.hp.com/go/anticounterfeit](http://www.hp.com/go/anticounterfeit)。HP 将帮助您确定该碳粉盒是否为原装碳粉盒并采取措施解决问题。

如果您发现以下情况，则使用的碳粉盒可能不是正品 HP 碳粉盒：

- 耗材状态页指出安装了非 HP 耗材。
- 遇到许多与碳粉盒有关的问题。
- 碳粉盒外观不正常（例如，外包装不同于 HP 包装）。

## 存储在碳粉盒上的数据

本产品所用的 HP 碳粉盒配有一个内存芯片，该内存芯片可协助产品操作。

此外，此内存芯片还可收集有关产品使用的有限信息，其中可能包括以下信息：碳粉盒首次安装日期、碳粉盒上次使用日期、使用碳粉盒打印的页数、打印范围、所用的打印模式、已出现的任何打印错误及产品型号。这些信息对 HP 设计将来的产品以满足客户的打印需求大有帮助。

从碳粉盒内存芯片收集的数据不包含任何可用于识别碳粉盒客户或用户的身份或其产品的信息。

HP 还会从退回至 HP 免费退回和回收利用计划（HP 环球伙伴计划：[www.hp.com/recycle](http://www.hp.com/recycle)）的碳粉盒中收集内存芯片样本。HP 将读取和研究此样本内存芯片，以完善其将来的产品。帮助 HP 回收利用此碳粉盒的合作伙伴也可能会访问这些数据。

任何拥有碳粉盒的第三方均可能访问内存芯片中的匿名信息。



# 最终用户许可协议

在使用本软件设备之前，请仔细阅读以下内容：本最终用户许可协议（以下简称“EULA”）是 (a) 您（个人或单一实体）与 (b) HP Inc.（以下简称“HP”）之间签订的法律协议，用于监管您对您 HP 产品中安装的或由 HP 提供给您使用的、不受您与 HP 或其供应商之间签订的单独许可协议约束的任何软件产品（以下简称“HP 软件”）的使用。其它软件可能在其联机文档中包含一份 EULA。术语“软件产品”是指计算机软件，可能包括关联的介质、印刷材料和“联机”或电子文档。

HP 产品可能随附本 EULA 的补充或修正条款。

只有您同意了本 EULA 的所有条款和条件，才能获得本软件产品的权利。一旦安装、复制、下载或以其它方式使用本软件产品，即表明您同意遵守本 EULA 的条款。如果您不接受这些许可条款，您的唯一补偿是根据您购买地点的退款政策，在 14 天内退还整套未使用的产品（硬件和软件）以获得退款。

**1. 授予许可。** 如果您遵守本 EULA 的所有条款和条件，HP 会授予您以下权利：

- a. 使用。您可以在单台计算机（“您的计算机”）上使用本软件产品。如果本软件产品是通过互联网提供给您的，并且最初获得的是可用于多台计算机的许可，则您可以在指定数量的计算机上安装和使用本软件产品。您不得拆分本软件产品的各个组成部分以用于多台计算机。您不具有分发本软件产品的权利。您可以将本软件产品加载到您计算机的临时内存 (RAM) 中以使用本软件产品。
  - b. 存储。您可以将本软件产品复制到 HP 产品的本机内存或存储设备中。
  - c. 复制。您可以制作本软件产品的存档或备份副本，但前提是每个副本都包含原软件产品的全部所有权通告，并且仅用于备份目的。
  - d. 保留权利。HP 及其供应商保留本 EULA 未明确授予的所有权利。
  - e. 免费。尽管本 EULA 的条款和条件有规定，本软件产品中用于组成非专有 HP 软件或第三方依据公共许可协议提供的软件（“免费软件”）的全部或部分软件程序将许可您使用，并且受到此类免费软件随附的软件许可协议的条款和条件约束，无论下载软件时接受的是不连续协议、拆封许可或电子许可条款。您对免费软件的使用将完全受到此类许可协议的条款和条件约束。
  - f. 恢复解决方案。任何针对 HP 产品提供的软件恢复解决方案，无论是基于硬盘驱动器的解决方案、基于外部介质的恢复解决方案（例如软盘、CD 或 DVD）还是以其它任何形式提供的同等解决方案，都只能用于恢复最初购买此恢复解决方案所针对的 HP 产品的硬盘驱动器。对此类恢复解决方案中包含的任何 Microsoft 操作系统软件的使用应受到 Microsoft 许可协议的约束。
- 2. 升级。** 要使用标识为升级版本的软件产品，您之前必须获得经过 HP 标识为具备升级资格的原软件产品的使用许可。升级之后，您不能再使用为您提供升级资格的原软件产品。通过使用本软件产品，您还同意在您的 HP 产品连接到互联网时 HP 可以自动访问您的 HP 产品以检查某些软件产品的版本或状态，并可能自动下载此类软件产品的升级或更新版本，并将其安装到您的 HP 产品中，以提供保持 HP 软件和 HP 产品的功能、性能或安全性以及促进为您提供的支持或其他服务所需要的新版本或更新版本。在某些情况下，根据升级或更新的类型，可能会向您发送通知（通过弹出窗口或其它方法），这些通知可能会要求您启动升级或更新。
- 3. 其它软件。** 本 EULA 同样适用于 HP 为原软件产品提供的更新和补充，除非 HP 随同更新或补充提供了其他条款。如果本 EULA 与此类条款发生冲突，则优先采用这些条款。
- 4. 转让。**
- a. 第三方。本软件产品的初始用户可以一次性将本软件产品转让给其他最终用户。任何转让都必须包括所有组件、介质、印刷材料、本 EULA 和授权证书（如果适用）。不得进行间接转

让，例如寄售。在转让之前，接收所转让产品的最终用户必须同意本 EULA 的所有条款。在转让本软件产品之时，您的许可将自动终止。

- b. 限制。您不得出租、租赁或出借本软件产品，或将本软件产品用于商业分时共享或机构用途。如果本 EULA 没有明确声明，您不得再许可、分配或转让本许可或软件产品。

5. **所有权。**本软件产品和用户文档中的所有知识产权都归 HP 或其供应商所有，并受法律保护，包括但不限于美国版权法、商业机密、商标法以及国际公约条款和其它所有适用法律。不得删除本软件产品中的任何产品标识、版权声明或所有权利限制。

6. **对反向工程的限制。**不得对本软件产品进行反向工程、反编译或反汇编，但如果本 EULA 明确许可，或适用法律明确规定，尽管有此项限制，上述活动仍被允许，则本条款限制在法律明文规定的范围内将不适用。

7. **期限。**除非终止或拒绝，否则本 EULA 一直有效。按照本 EULA 的其他部分规定的条件，或您未能遵守本 EULA 的条款或条件，本 EULA 也会终止。

8. **同意收集/使用数据。**

- a. HP 将使用 cookie 和其它 Web 技术工具收集与 HP 软件和您的 HP 产品相关的匿名技术信息。这些数据将用于提供升级和相关支持或第 2 节中介绍的其它服务。HP 还会收集您的 IP 地址、与您 HP 产品相关的其它唯一标识信息等个人信息以及您在注册 HP 产品时提供的数据。除提供升级和相关支持或其它服务，这些数据还将用于给您发送营销通信（在适用法律要求时，每种情况都必须先获得您的明确同意）。

在适用法律允许的范围内，通过接受这些条款和条件，则表明您同意 HP 及其子公司和分支机构依照本 EULA 中的规定以及 HP 隐私政策中的进一步规定，收集和使用匿名和个人数据：  
[www.hp.com/go/privacy](http://www.hp.com/go/privacy)

- b. 第三方收集/使用。您 HP 产品中包含的某些软件程序由第三方提供，并由第三方单独为您授予许可（以下简称“第三方软件”）。您的 HP 产品中可能已安装并运行第三方软件，即使您选择不激活/购买此类软件。第三方软件可能会收集和传输有关您系统的技术信息（即 IP 地址、唯一设备标识符、已安装的软件版本等）以及其它系统数据。第三方将使用此类信息来识别技术系统属性，并确保您的系统已安装该软件的最新版本。如果您不希望第三方软件收集此技术信息或自动向您发送版本更新，您应当在连接到互联网之前先卸载这些软件。

9. **担保免责声明。**在适用法律允许的最大范围内，HP 及其供应商按“原样”提供可能“存在各种错误”的本软件产品，并明确拒绝作出所有其它明示、暗示或法定的保证、担保或规定，包括但不限于对本软件产品的权利和非侵权性担保，以及对适销性、质量满意度、特殊用途适用性以及无病毒的任何暗示的担保、保证和规定。某些州（省）/管辖区不允许使用隐含担保或限制隐含担保的期限，因此以上免责声明可能不适用于您。

在澳大利亚和新西兰，该软件附带根据澳大利亚和新西兰的消费法不得排除的保证。澳大利亚消费者享有在产品发生重大故障时更换产品或退款的权利，并可获得其它合理的有关可预见损失或损坏的补偿。澳大利亚消费者还享有在软件质量不可接受且又未构成重大故障时对软件进行修复或更换的权利。对于购买商品用于个人、家庭或日常消费用途且不用于公司用途的新西兰消费者（以下简称“新西兰消费者”）享有维修、更换或退回故障产品费用的权利，并可获得其他合理可预见损失或损坏的补偿。

10. **责任限制。**根据当地法律，无论可能造成何种损失，按照本 EULA 的条款，HP 及其供应商的全部责任以及对所有上述情况的全部赔偿应限于您为本软件产品支付的实际金额或 5.00 美元（取二者之中最高金额）。在适用法律允许的最大范围内，在任何情况下，HP 或其供应商对因使用或不能使用本软件产品或有关任何本 EULA 的条款而引起的或与其相关的任何特殊的、意外的、间接的、或相因而生的损害赔偿（包括但不限于，因利润或机密或其他信息损失、业务中断、个人伤害、软件产品的使用或不能使用引起的或者与软件产品的使用或者不能使用相关的或者与此 EULA 的任何条款相关的隐私损失）概不负责，即使 HP 或任何供应商已被通知发生该等损失的可能性，并且

补偿并未达到基本目的亦如此。某些州（省）/管辖区不允许排除或限制偶然或相因而生的损害，因此以上限制或排除情况可能不适用于您。

11. **美国政府客户。**美国政府按照 FAR 12.211 和 12.212，根据 HP 的标准商业许可，获得商业计算机软件、计算机软件文档和商业制品的技术数据的许可证。
12. **遵守出口法。**您应遵守美国和其他国家/地区的所有相关法律和规定（“出口法律”）以确保本软件产品不会 (1) 违反出口法律而被直接或间接出口，或 (2) 用于任何被出口法律法规所禁止的目的，包括但不限于核能、化学或生物武器的扩散。
13. **订约的资格和权限。**您声明自己达到了您居住国的成人合法年龄，并且，如果适用，您的雇主正式授权您签订此合同。
14. **适用法律。**本 EULA 受设备购买地所在国家/地区的法律管制。
15. **完整协议。**本 EULA（包括随 HP 产品提供的本 EULA 的任何补充条款或修正条款）是您与 HP 之间就本软件产品达成的全部协议，并且取代一切先前或同时就本软件产品或本 EULA 所涉及的任何其它标的的口头或书面的通信、建议和声明。如果任何 HP 支持服务的政策或计划的条款与本 EULA 的条款有冲突，以本 EULA 中的条款为准。

© 版权所有 2015 HP Development Company, L.P.

此处包含的信息如有更改，恕不另行通知。此处提及的所有其他产品名称均可能是其各自公司的商标。在适用法律允许的范围内，此类产品和服务附带的保修声明中明确规定了 HP 产品和服务的所有保修事项。不得将本文的任何内容视为构成附加保修。在适用法律允许的范围内，HP 对本文档中的技术错误、编辑错误或遗漏不承担任何责任。

第一版：2015 年 8 月

## 客户自助维修保修服务

HP 产品中有许多客户自助维修 (CSR) 部件，能最大程度地减少维修时间，让您更灵活地更换缺陷部件。如果 HP 在诊断期间发现可以通过使用 CSR 部件来完成维修，HP 将直接将此部件运送给您进行更换。有两种类型的 CSR 部件：1) 客户必须进行自助维修的部件。如果要求 HP 更换这些部件，您需为此服务支付路费和人工费用。2) 客户可以选择进行自助维修的部件。这些部件的设计也适合客户自助维修。但是，如果需要 HP 为您更换它们，HP 也将按照适用于您产品的保修服务类别进行更换，且不另行收费。

根据供应情况和地理许可条件，HP 将在下一工作日内交付 CSR 部件。如果地理条件许可，也可当天或四小时内交货，但须另行付费。如需帮助，您可以致电 HP 技术支持中心，技术人员将通过电话向您提供帮助。HP 将在随替换 CSR 部件提供的材料内指明是否必须将缺陷部件退回 HP。如果需要将缺陷部件退回 HP，您必须在指定的时间（一般在五 (5) 个工作日）内将缺陷部件退回 HP。必须将缺陷部件与随运送材料提供的文档一起退回。如果不退回缺陷部件，HP 可能会向您索要更换费用。对于客户自助维修部件，HP 将支付所有运送和部件退回费用，并确定是使用普通邮递方式还是快递方式。

## 客户支持

---

获得所在国家/地区的电话支持	产品包装箱中随附的小册子或 <a href="http://www.hp.com/support/">www.hp.com/support/</a> 网站上列有国家/地区电话号码。
准备好产品名称、序列号、购买日期和问题说明。	
获取 24 小时互联网支持，并下载软件实用程序和驱动程序	<a href="http://www.hp.com/support/ljE82500mfp">www.hp.com/support/ljE82500mfp</a> , <a href="http://www.hp.com/support/colorljE87600mfp">www.hp.com/support/colorljE87600mfp</a>
订购其它 HP 服务或维护协议	<a href="http://www.hp.com/go/carepack">www.hp.com/go/carepack</a>
注册产品	<a href="http://www.register.hp.com">www.register.hp.com</a>

---



## 9 环境产品管理计划

- [保护环境](#)
- [产生臭氧](#)
- [能耗](#)
- [碳粉消耗](#)
- [纸张使用](#)
- [塑料](#)
- [HP LaserJet 打印耗材](#)
- [纸张](#)
- [材料限制](#)
- [用户负责销毁废弃设备（欧盟和印度）](#)
- [电子硬件回收](#)
- [巴西硬件回收利用信息](#)
- [化学物质](#)
- [符合欧盟委员会条例 1275/2008 的产品功率数据](#)
- [SEPA Ecolabel 用户信息（中国）](#)
- [复印机、打印机和传真机能源效率标识实施规则](#)
- [危险物质限制声明（印度）](#)
- [有害物质限制声明（土耳其）](#)
- [危险物质限制声明（乌克兰）](#)
- [有毒有害物质表（中国）](#)
- [材料安全数据表 \(MSDS\)](#)
- [EPEAT](#)
- [有毒有害物质表（台湾）](#)
- [更多信息](#)

## 保护环境

HP 致力于提供高质量的环保产品。本产品采用的设计能够最大限度降低对环境造成的影响。

## 产生臭氧

本产品向空气中排出的臭氧已按广泛认可的方法\*经过测量，当这些排放数据应用于“常规办公型接触场景”\*\*时，HP 可判断在打印过程中产生的臭氧量不大，未超出任何当前的室内空气质量标准或准则。

\* 判断硬拷贝设备排放量的测试方法遵照向带有打印功能的办公设备授予的环保标签；RAL-UZ 171 - BAM 2012 年 7 月

\*\* 以每天在 32 立方米的室内打印 2 小时的臭氧浓度为准，其中通风率为每小时换气 0.72 次，使用 HP 打印耗材。

## 能耗

在“就绪”、“睡眠”或“关机”模式下，耗电量大幅降低，这样可节省自然资源和资金，同时不影响本产品的高性能。标有 ENERGY STAR® 标志的 HP 打印和成像设备符合美国环境保护局的成像设备“能源之星”规范。符合“能源之星”规范的成像设备上将显示以下标志：



下面列出了符合 ENERGY STAR 标准的成像产品型号的有关信息：

[www.hp.com/go/energystar](http://www.hp.com/go/energystar)

## 碳粉消耗

经济模式减少碳粉用量，这样可能会延长打印碳粉盒的使用寿命。HP 建议不要一直使用经济模式。如果始终使用经济模式，则碳粉使用时间可能要比打印碳粉盒中机械部件的寿命还要长。如果打印质量开始降低且变得令人无法接受，请考虑更换打印碳粉盒。



## 纸张使用

本产品的双面打印功能和 N-up 打印（在一张纸上打印多页）功能可减少纸张用量，并因此降低对自然资源的需求。

## 塑料

按照国际标准，超过 25 克的塑料部件均已标记，这项国际标准旨在增强产品报废时对可回收塑料的识别能力。

## HP LaserJet 打印耗材

原装 HP 耗材的设计具有环保意识。HP 使打印时可轻松节省资源和纸张。而在打印完毕后，我们使回收过程变得轻松而又免费。<sup>1</sup>

归还给 HP 地球伙伴计划的所有 HP 墨盒都会经过一个多阶段的回收过程，其中分离并提炼各种材料，以供用作全新原装 HP 墨盒和日用品中的原材料。通过 HP 地球伙伴计划回收的原装 HP 墨盒不会送去填埋，并且 HP 不会重注或转售原装 HP 墨盒。

要参加 HP 地球伙伴计划的归还和回收计划，请访问 [www.hp.com/recycle](http://www.hp.com/recycle)。有关如何归还 HP 打印耗材的信息，请选择您所在的国家/地区。每个新 HP LaserJet 打印碳粉盒包装中还附带多种语言的计划信息和说明。

<sup>1</sup> 是否开展此计划不尽相同。有关更多信息，请访问 [www.hp.com/recycle](http://www.hp.com/recycle)。

## 纸张

本产品可使用再生纸和轻磅纸 (EcoFFICIENT™)，但这些纸张要符合《HP LaserJet 打印机系列打印介质指南》中概述的准则。根据 EN12281:2002，本产品适合使用再生纸和轻磅纸 (EcoFFICIENT™)。

## 材料限制

本 HP 产品不含附加汞。

如果本 HP 产品含有电池，则电池在报废时需要特殊处理。

HP LaserJet E82500, HP Color LaserJet E87600	
类型	氟化碳锂聚合物 (BR 类型)
重量	约为 3 克
位置	主板上
用户是否可拆卸:	否



## 廢電池請回收

有关回收利用信息，请转至 [www.hp.com/recycle](http://www.hp.com/recycle)，或与当地的管理机构联系，也可以转至电子工业联盟网站：[www.eiae.org](http://www.eiae.org)。

## 用户负责销毁废弃设备（欧盟和印度）

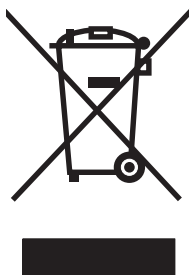

此符号表示请勿与其他家庭废弃物一同处理此产品。相反，您应将废弃设备送往指定收集点，以对这些废弃的电气和电子设备进行回收处理，从而保护人类健康和环境。有关详细信息，请联系您的家庭废弃物处理服务，或访问：[www.hp.com/recycle](http://www.hp.com/recycle)。

## 电子硬件回收

HP 鼓励客户回收使用过的电子硬件。有关回收计划的详细信息，请访问：[www.hp.com/recycle](http://www.hp.com/recycle)。

## 巴西硬件回收利用信息



**Não descarte o produto eletrônico em lixo comum**

Este produto eletrônico e seus componentes não devem ser descartados no lixo comum, pois embora estejam em conformidade com padrões mundiais de restrição a substâncias nocivas, podem conter, ainda que em quantidades mínimas, substâncias impactantes ao meio ambiente. Ao final da vida útil deste produto, o usuário deverá entregá-lo à HP. A não observância dessa orientação sujeitará o infrator às sanções previstas em lei.

Após o uso, as pilhas e/ou baterias dos produtos HP deverão ser entregues ao estabelecimento comercial ou rede de assistência técnica autorizada pela HP.

Para maiores informações, inclusive sobre os pontos de recebimento, acesse:

[www.hp.com.br/reciclar](http://www.hp.com.br/reciclar)

## 化学物质

HP 承诺为客户提供有关产品中所用化学物质符合法律法规要求（如 REACH，欧盟规章《化学品注册、评估、许可和限制》）的必要信息。可从以下网站找到有关此产品的化学信息报告：[www.hp.com/go/reach](http://www.hp.com/go/reach)。

## 符合欧盟委员会条例 1275/2008 的产品功率数据

有关产品能耗数据，包括连接了所有有线网络端口并激活了所有无线网络端口时产品在联网待机下的能耗，请参阅 [www.hp.com/hpinfo/globalcitizenship/environment/productdata/itecodesktop-pc.html](http://www.hp.com/hpinfo/globalcitizenship/environment/productdata/itecodesktop-pc.html) 上产品 IT ECO Declaration 的 P14 节“Additional Information”（其他信息）

## SEPA Ecolabel 用户信息（中国）

中国环境标识认证产品用户说明

噪声大于 63.0 dB(A)的办公设备不宜放置于办公室内，请在独立的隔离区域使用。

如需长时间使用本产品或打印大量文件，请确保在通风良好的房间内使用。

如您需要确认本产品处于零能耗状态，请按下电源关闭按钮，并将插头从电源插座断开。

您可以使用再生纸，以减少资源耗费。

## 复印机、打印机和传真机能源效率标识实施规则

依据“复印机、打印机和传真机能源效率标识实施规则”，本打印机具有中国能效标签。根据“复印机、打印机和传真机能效限定值及能效等级”（“GB21521”）决定并计算得出该标签上所示的能效等级和 TEC（典型能耗）值。

### 1. 能效等级

能效等级分为三个等级，等级 1 级能效最高。根据产品类型和打印速度标准决定能效限定值。

### 2. 能效信息

#### 2.1 LaserJet 打印机和高性能喷墨打印机

- 典型能耗

典型能耗是正常运行 GB21521 测试方法中指定的时间后的耗电量。此数据表示为每周千瓦时 (kWh)。

标签上所示的能效数字按涵盖根据“复印机、打印机和传真机能源效率标识实施规则”选择的登记装置中所有配置的代表性配置测定而得。因此，本特定产品型号的实际能耗可能与标签上所示的数据不同。

有关规格的详细信息，请参阅 GB21521 标准的当前版本。

## 危险物质限制声明（印度）

This product, as well as its related consumables and spares, complies with the reduction in hazardous substances provisions of the "India E-waste Rule 2016." It does not contain lead, mercury, hexavalent chromium, polybrominated biphenyls or polybrominated diphenyl ethers in concentrations exceeding 0.1 weight % and 0.01 weight % for cadmium, except where allowed pursuant to the exemptions set in Schedule 2 of the Rule.

## 有害物质限制声明（土耳其）

Türkiye Cumhuriyeti: EEE Yönetmeliğine Uygundur

## 危险物质限制声明（乌克兰）

Обладнання відповідає вимогам Технічного регламенту щодо обмеження використання деяких небезпечних речовин в електричному та електронному обладнанні, затвердженого постановою Кабінету Міністрів України від 3 грудня 2008 № 1057

## 有毒有害物质表（中国）

产品中有害物质或元素的名称及含量  
根据中国《电器电子产品有害物质限制使用管理办法》

部件名称	有害物质					
	铅 (Pb)	汞 (Hg)	镉 (Cd)	六价铬 (Cr(VI))	多溴联苯 (PBB)	多溴二苯醚 (PBDE)
打印引擎	X	0	0	0	0	0
复印机组件	X	0	0	0	0	0
控制面板	X	0	0	0	0	0
塑料外壳	0	0	0	0	0	0
格式化板组件	X	0	0	0	0	0

本表格依据SJ/T 11364 的规定编制。

0：表示该有害物质在该部件所有均质材料中的含量均在GB/T 26572 规定的限量要求以下。

X：表示该有害物质至少在该部件的某一均质材料中的含量超出GB/T 26572 规定的限量要求。

此表中所有名称中含“X”的部件均符合欧盟 RoHS 立法。

注：环保使用期限的参考标识取决于产品正常工作的温度和湿度等条件

## 材料安全数据表 (MSDS)

您可以通过访问 HP 网站获取用于包含化学物质的耗材（如碳粉）的材料安全数据表 (MSDS)，网址为：  
[www.hp.com/go/msds](http://www.hp.com/go/msds)。

## EPEAT

许多 HP 产品在设计上均满足 EPEAT。EPEAT 是一种综合环境等级，有助于识别更环保的电子设备，有关 EPEAT 的详细信息，请访问 [www.epeat.net](http://www.epeat.net)。有关 HP 的 EPEAT 注册产品的信息，请访问 [www.hp.com/hpinfo/globalcitizenship/environment/pdf/epeat\\_printers.pdf](http://www.hp.com/hpinfo/globalcitizenship/environment/pdf/epeat_printers.pdf)。

# 有毒有害物质表 (台湾)

## 限用物質含有情況標示聲明書

Declaration of the Presence Condition of the Restricted Substances Marking

若要存取產品的最新使用指南或手冊，請前往 <http://www.hp.com/support>。選取**搜尋您的產品**，然後依照畫面上的指示繼續執行。

To access the latest user guides or manuals for your product. Go to

<http://www.support.hp.com>. Select **Find your product**, and then follow the on-screen instructions.

單元 Unit	限用物質及其化學符號 Restricted substances and its chemical symbols					
	鉛Lead (Pb)	汞Mercury (Hg)	鎘 Cadmium (Cd)	六價鉻 Hexavalent chromium (Cr <sup>+6</sup> )	多溴聯苯 Polybrominated biphenyls (PBB)	多溴二苯醚 Polybrominated diphenyl ethers (PBDE)
列印引擎 Print engine	—	○	○	○	○	○
復印機組件 Copier assembly	—	○	○	○	○	○
控制面板 Control panel	—	○	○	○	○	○
塑膠外殼 Plastic housing parts	○	○	○	○	○	○
格式化組件 Formatter	—	○	○	○	○	○
備考1. “超出0.1 wt %”及“超出0.01 wt %”係指限用物質之百分比含量超出百分比含量基準值。 Note 1 : “Exceeding 0.1 wt %” and “exceeding 0.01 wt %” indicate that the percentage content of the restricted substance exceeds the reference percentage value of presence condition. 備考2. “○”係指該項限用物質之百分比含量未超出百分比含量基準值。 Note 2 : “○” indicates that the percentage content of the restricted substance does not exceed the percentage of reference value of presence. 備考3. “—”係指該項限用物質為排除項目。 Note 3 : The “—” indicates that the restricted substance corresponds to the exemption.						

## 更多信息

要获得有关以下环境主题的信息：

- 本产品和许多相关 HP 产品的环保简表
- HP 对环境的义务
- HP 环境管理系统
- HP 报废产品回收利用计划
- 材料安全数据表

访问 [www.hp.com/go/environment](http://www.hp.com/go/environment)。

此外，请访问 [www.hp.com/recycle](http://www.hp.com/recycle)。



---

## 10 管制信息

- [合规性声明](#)
- [合规性声明](#)
- [监管声明](#)

# 合规性声明

## 合规性声明

符合 ISO/IEC 17050-1 和 EN 17050-1

<b>制造商名称:</b>	HP Inc.	文档号: BOISB-1604-00- R1 Original/en
<b>制造商地址:</b>	11311 Chinden Boulevard Boise, Idaho 83714-1021, USA	
<b>声明, 全权负责产品</b>		
<b>产品名称和型号:</b> <sup>1)</sup>	HP LaserJet 数码复合机 (打印、复印、扫描) E82540dn, E82540z, E82550dn, E82550z, E82560dn, E82560z	
<b>管制型号:</b> <sup>2)</sup>	BOISB-1604-00	
<b>产品附件:</b>	Y1G16A (HP LaserJet 企业机柜)、Y1F98A (HP LaserJet 双纸盒企业进纸器)、Y1G20A (HP LaserJet 3000 页 HCl 企业纸盘)、Y1G21A (HP LaserJet 企业 2000 页大容量纸盘)、Y1G01A (HP LaserJet 企业作业分隔器)、Y1G00A (HP LaserJet 内部装订器)、Y1G18A (HP LaserJet 订书机/堆栈器/装订器)、Y1G07A (HP LaserJet 小册子装订器)、Y1G02A (HP LaserJet 内部装订器 2/3 打孔器)、Y1G03A (HP LaserJet 内部装订器 2/4 打孔器)、Y1G04A (HP LaserJet 内部装订器瑞典打孔器)、Y1G10A HP LaserJet 2/3 打孔器附件、Y1G11A (HP LaserJet 2/4 打孔器附件)、Y1G12A (HP LaserJet 打孔器瑞典附件)、Y1G22A (HP LaserJet 纸盘加热器附件)	
<b>碳粉盒:</b>	W9014MC (黑色)	
<b>符合以下产品规格和规定:</b>		
<b>EMC:</b>	CISPR 22:2008 A 类 <sup>3)</sup> CISPR 32:2012 A 类 <sup>3)</sup> EN 55032:2012 A 类 <sup>3)</sup> EN 61000-3-2:2014 EN 61000-3-3:2013 EN 55024:2010 FCC CFR 47 第 15 部分 ICES-003 第 6 期	

<b>安全性:</b>	EN 60950-1:2006 +A11:2009 +A1:2010 +A12:2011 +A2:2013 /+AC:2011
	IEC 60950-1:2005 +A1:2009 +A2:2013
	EN 60825-1:2014 ( 1 类激光产品 )
	IEC 60825-1:2014 ( 1 类激光产品 )
	EN 62471-1:2008
	IEC 62471-1:2006
	EN 62479:2010
	IEC 62479:2010
	EN 62311:2008
	IEC 62311:2007
<b>RoHS:</b>	EN 50581:2012

本产品符合低电压指令 2014/35/EU、EMC 指令 2014/30/EU 和 RoHS 指令 2011/65/EU 的要求，并因此带有  标志。

本设备符合 FCC 规则第 15 部份的规定。运行要符合以下两个条件：

(1) 本设备不得导致有害干扰，并且 (2) 本设备必须可承受任何收到的干扰，包括可能导致运行异常的干扰。

**附加信息：**

1. 本产品在典型的 HP 环境中进行测试。
2. 监管机构向本产品分配了一个管制型号，后者符合设计的监管方面。管制型号是法规文档和测试报告中的主产品标识符，此编号不得与市场营销名称或产品编号混淆。
3. 本产品符合 EN 55032 和 CNS13483 A 类设备的要求，并受到以下限制：“警告 - 本产品为 A 类产品。在家用环境下，本产品可能导致无线电干扰。在这种情况下，用户可能需要采取适当的措施。”

**Boise, Idaho USA**

**04 - 01 - 2017**

**仅限咨询管制主题的当地联系人：**

美国： HP Inc., 1501 Page Mill Road, Palo Alto, CA 94304 650-857-1501

欧盟： HP Deutschland GmbH, HQ-TRE, 71025 Boeblingen, Germany

[www.hp.eu/certificates](http://www.hp.eu/certificates)

# 合规性声明

## 合规性声明

符合 ISO/IEC 17050-1 和 EN 17050-1

**制造商名称:** HP Inc. 文档号: BOISB-1605-00- R1 Original/en

**制造商地址:** 11311 Chinden Boulevard  
Boise, Idaho 83714-1021, USA

### 声明, 全权负责产品

**产品名称和型号:** <sup>1)</sup> HP LaserJet 数码复合机 (打印、复印、扫描) E87640dn, E87640z, E87650dn, E87650z, E87660dn, E87660z

**管制型号:** <sup>2)</sup> BOISB-1605-00

**产品附件:** Y1G16A (HP LaserJet 企业机柜)、Y1F98A (HP LaserJet 双纸盒企业进纸器)、Y1G20A (HP LaserJet 3000 页 HCl 企业纸盘)、Y1G21A (HP LaserJet 企业 2000 页大容量纸盘)、Y1G01A (HP LaserJet 企业作业分隔器)、Y1G00A (HP LaserJet 内部装订器)、Y1G18A (HP LaserJet 订书机/堆栈器/装订器)、Y1G07A (HP LaserJet 小册子装订器)、Y1G02A (HP LaserJet 内部装订器 2/3 打孔器)、Y1G03A (HP LaserJet 内部装订器 2/4 打孔器)、Y1G04A (HP LaserJet 内部装订器瑞典打孔器)、Y1G10A HP LaserJet 2/3 打孔器附件、Y1G11A (HP LaserJet 2/4 打孔器附件)、Y1G12A (HP LaserJet 打孔器瑞典附件)、Y1G22A (HP LaserJet 纸盘加热器附件)

### 符合以下产品规格和规定:

**EMC:** CISPR 22:2008 A 类 <sup>3)</sup>  
CISPR 32:2012 A 类 <sup>3)</sup>  
EN 55032:2012 A 类 <sup>3)</sup>  
EN 61000-3-2:2014  
EN 61000-3-3:2013  
EN 55024:2010  
FCC 47 CFR 第 15 部分  
ICES-003 第 6 期

<b>安全性:</b>	EN 60950-1:2006 +A11:2009 +A1:2010 +A12:2011 +A2:2013 /+AC:2011 IEC 60950-1:2005 +A1:2009 +A2:2013 EN 60825-1:2014 ( 1 类激光产品 ) IEC 60825-1:2014 ( 1 类激光产品 ) EN 62471-1:2008 IEC 62471-1:2006 EN 62479:2010 IEC 62479:2010 EN 62311:2008 IEC 62311:2007
<b>RoHS:</b>	EN 50581:2012

本产品符合低电压指令 2014/35/EU、EMC 指令 2014/30/EU 和 RoHS 指令 2011/65/EU 的要求，并因此带有  标志。

本设备符合 FCC 规则第 15 部份的规定。运行要符合以下两个条件：

(1) 本设备不得导致有害干扰，并且 (2) 本设备必须可承受任何收到的干扰，包括可能导致运行异常的干扰。

**附加信息:**

1. 本产品在典型的 HP 环境中进行测试。
2. 监管机构向本产品分配了一个管制型号，后者符合设计的监管方面。管制型号是法规文档和测试报告中的主产品标识符，此编号不得与市场营销名称或产品编号混淆。
3. 本产品符合 EN 55032 和 CNS13483 A 类设备的要求，并受到以下限制：“警告 - 本产品为 A 类产品。在家用环境下，本产品可能导致无线电干扰。在这种情况下，用户可能需要采取适当的措施。”

**Boise, Idaho USA**

**04 - 01 - 2017**

**仅限咨询管制主题的当地联系人:**

美国 HP Inc., 1501 Page Mill Road, Palo Alto, CA 94304 650-857-1501

欧盟: HP Deutschland GmbH, HQ-TRE, 71025 Boeblingen, Germany

[www.hp.eu/certificates](http://www.hp.eu/certificates)

# 监管声明

## 管制型号识别码

为了便于识别，产品具有“管制型号”。您的产品的管制型号识别码为：BOISB-1604-00, BOISB-1605-00。不要将此管制编码与产品的销售名称 HP LaserJet E82500, HP Color LaserJet E87600 或产品编号 X3A69A 相混淆。

## FCC 规则

本设备经测试，确认符合 FCC 规则第 15 部分有关 A 类数字设备的限制规定。这些限制旨在针对设备在商业环境中进行操作时形成的有害干扰提供合理的保护。本设备会产生、使用并可能辐射射频能量；如果不按照说明手册进行安装和使用，可能会对无线电通信造成有害干扰。在住宅区使用本设备可能会产生有害干扰，排除此类干扰所需的费用应由用户自行承担。

 **注：** 未经 HP 公司的明确同意而擅自更改或改动本打印机，将取消用户对此设备的操作权限。

根据 FCC 规则第 15 部分有关 A 级数字设备的限制规定，用户必须使用屏蔽的接口电缆。

## 加拿大 - 加拿大工业部 ICES-003 合规性声明

CAN ICES-3(A)/NMB-3(A)

## 日本 EMC

本 LaserJet 打印机产品符合适用于 VCCI 的 V-2 规则或 VCCI 32-1 规则。

阅读以下适用的合规性声明。

### For VCCI 32-1 rule compliance (in Japanese, “VCCI 32-1 規定適合の場合”)

#### Class A equipment

この装置は、クラスA機器です。この装置を住宅環境で使用すると電波妨害を引き起こすことがあります。この場合には使用者が適切な対策を講ずるよう要求されることがあります。

VCCI-A

### For V-2 rule compliance (in Japanese, “V-2 規定適合の場合”)

#### Class A ITE

この装置は、クラスA情報技術装置です。この装置を家庭環境で使用すると電波妨害を引き起こすことがあります。この場合には使用者が適切な対策を講ずるよう要求されることがあります。

VCCI-A

## EMC 声明 ( 韩国 )

A 급 기기 (업무용 방송통신기자재):	이 기기는 업무용(A급)으로 전자파적합등록을 한 기기이오니 판매자 또는 사용자는 이점을 주의하시기 바라며, 가정 외의 지역에서 사용하는 것을 목적으로 합니다.
--------------------------	--

## EMC 声明 ( 中国 )

此为 A 级产品，在生活环境中，该产品可能会造成无线电干扰。在这种情况下，可能需要用户对其干扰采取切实可行的措施。

## EMI 声明 ( 台湾 )

### 警告使用者：

這是甲類的資訊產品，在居住的環境中使用時，可能會造成射頻干擾，在這種情況下，使用者會被要求採取某些適當的對策。

## 电源线说明

确保电源符合产品额定电压要求。产品标签上注明了额定电压。产品使用 110-127 伏（交流）或 220-240 伏（交流）和 50/60 赫兹。

将电源线连接到产品和接地交流电源插座上。

**⚠ 注意：** 为防止损坏产品，请仅使用产品附带的电源线。

## 日本电源线声明

製品には、同梱された電源コードをお使い下さい。  
同梱された電源コードは、他の製品では使用出来ません。

## 激光安全

美国食品和药物管理局所属的设备与放射保健中心 (CDRH) 对 1976 年 8 月 1 日以后制造的激光产品实施了一系列的规范要求，所有在美国上市的产品都必须遵守此规范。根据 1968 年的健康和安全辐射控制法案，美国卫生署 (DHHS) 依照其放射性性能标准将本设备定为“1 类”激光产品。由于本设备内部的辐射完全限制在保护机壳与外层护盖中，因此在用户正常操作期间激光束不会外泄。

**⚠ 警告！** 如果未按本用户指南中的规定而擅自使用控制器、进行调节或执行操作可能会使操作员受到辐射。

## 芬兰激光声明

### Luokan 1 laserlaite

HP LaserJet Managed MFP E82540dn, Flow MFP E82540z, MFP E82550dn, Flow MFP E82550z, MFP E82560dn, Flow MFP E82560z; HP Color LaserJet Managed MFP E87640dn, Flow MFP E87640z, MFP E87650dn, Flow MFP E87650z, MFP E87660dn, Flow MFP E87660z, laserkirjoitin on käyttäjän kannalta turvallinen luokan 1 laserlaite. Normaalisissa käytössä kirjoittimen suojakotelointi estää lasersäteiden pääsyn laitteen ulkopuolelle. Laitteen turvallisuusluokka on määritetty standardin EN 60825-1 (2014) mukaisesti.

### VAROITUS !

Laitteen käyttäminen muulla kuin käyttöohjeessa mainitulla tavalla saattaa altistaa käyttäjän turvallisuusluokan 1 ylittävälle näkymättömälle lasersäteilylle.

### WARNING !

Om apparaten används på annat sätt än i bruksanvisning specificerats, kan användaren utsättas för osynlig laserstrålning, som överskrider gränsen för laserklass 1.

### HUOLTO

HP LaserJet Managed MFP E82540dn, Flow MFP E82540z, MFP E82550dn, Flow MFP E82550z, MFP E82560dn, Flow MFP E82560z; HP Color LaserJet Managed MFP E87640dn, Flow MFP E87640z, MFP E87650dn, Flow MFP E87650z, MFP E87660dn, Flow MFP E87660z - kirjoittimen sisällä ei ole käyttäjän huollettavissa olevia kohteita. Laitteen saa avata ja huoltaa ainoastaan sen huoltamiseen koulutettu henkilö. Tällaiseksi huoltotoimenpiteeksi ei katsota väriainekasetin vaihtamista, paperiradan puhdistusta tai muita käyttäjän käsikirjassa lueteltuja, käyttäjän tehtäväksi tarkoitettuja ylläpitotoimia, jotka voidaan suorittaa ilman erikoistyökaluja.

### VARO !

Mikäli kirjoittimen suojakotelo avataan, olet alttiina näkymättömälle lasersäteilylle laitteen ollessa toiminnassa. Älä katso säteeseen.

### WARNING !

Om laserprinterns skyddshölje öppnas då apparaten är i funktion, utsättas användaren för osynlig laserstrålning. Betrakta ej strålen.

Tiedot laitteessa käytettävän laserdiodin säteilyominaisuuksista: Aallonpituus 775-795 nm Teho 5 m W Luokan 3B laser.

## 北欧地区声明 ( 丹麦、芬兰、挪威、瑞典 )

### 丹麦:

Apparatets stikprop skal tilsættes en stikkontakt med jord, som giver forbindelse til stikproppens jord.

### 芬兰:

Laite on liitettävä suojakoskettimilla varustettuun pistorasiaan.

### 挪威:

Apparatet må tilkoples jordet stikkontakt.

### 瑞典:

Apparaten skall anslutas till jordat uttag.



## GS 声明 ( 德国 )

Das Gerät ist nicht für die Benutzung im unmittelbaren Gesichtsfeld am Bildschirmarbeitsplatz vorgesehen. Um störende Reflexionen am Bildschirmarbeitsplatz zu vermeiden, darf dieses Produkt nicht im unmittelbaren Gesichtsfeld platziert werden.

Das Gerät ist kein Bildschirmarbeitsplatz gemäß BildscharbV. Bei ungünstigen Lichtverhältnissen (z. B. direkte Sonneneinstrahlung) kann es zu Reflexionen auf dem Display und damit zu Einschränkungen der Lesbarkeit der dargestellten Zeichen kommen.

Die Bilddarstellung dieses Gerätes ist nicht für verlängerte Bildschirmtätigkeiten geeignet.

## 欧亚一致性 ( 白俄罗斯, 哈萨克斯坦, 俄罗斯 )



### Өндіруші және өндіру мерзімі

HP Inc. Мекенжайы: 1501 Page Mill Road, Palo Alto, California 94304, U.S.

Өнімнің жасалу мерзімін табу үшін өнімнің қызмет көрсету жапсырмасындағы 10 таңбадан тұратын сериялық нөмірін қараңыз.

4-ші, 5-ші және 6-шы сандар өнімнің жасалған жылы мен аптасын көрсетеді. 4-ші сан жылын көрсетеді, мысалы «3» саны «2013» дегенді білдіреді.

5-ші және 6-шы сандары берілген жылдың қай аптасында жасалғанын көрсетеді, мысалы, «12» саны «12-ші» апта дегенді білдіреді.

### Жергілікті өкілдіктері:

**Ресей:** 000 "ЭйчПи Инк",

Ресей Федерациясы, 125171, Мәскеу, Ленинград шоссесі, 16А блок 3,

Телефон/факс: +7 495 797 35 00 / +7 499 92132 50

**Қазақстан:** "ЭйчПи Глобал Трэйдинг Би.Ви." компаниясының Қазақстандағы филиалы, Қазақстан

Республикасы, 050040, Алматы к., Бостандық ауданы, Әл-Фараби даңғылы, 77/7,

Телефон/факс: +7 727 355 35 52



## **Производитель и дата производства**

HP Inc. Адрес: 1501 Page Mill Road, Palo Alto, California 94304, U.S.

Дата производства зашифрована в 10-значном серийном номере, расположенном на наклейке со служебной информацией изделия.

4-я, 5-я и 6-я цифры обозначают год и неделю производства. 4-я цифра обозначает год, например, «3» обозначает, что изделие произведено в «2013» году.

5-я и 6-я цифры обозначают номер недели в году производства, например, «12» обозначает «12-ю» неделю.

## **Местные представители:**

**Россия:** ООО "ЭйчПи Инк",

Российская Федерация, 125171, г. Москва, Ленинградское шоссе, 16А, стр.3,

Телефон/факс: +7 495 797 35 00 / +7 499 92132 50

**Казахстан:** Филиал компании "ЭйчПи Глобал Трэйдинг Би.Ви.", Республика Казахстан, 050040, г.

Алматы, Бостандыкский район, проспект Аль-Фараби, 77/7, Телефон/факс: + 7 727 355 35 52

# 索引

## A

安全

    加密硬盘 126

安全设置

    HP 嵌入式 Web 服务器 118

安全声明 203, 204

## B

Bonjour

    确定 112

帮助按钮

    定位 5

帮助, 控制面板 131

包含电池 189

保修

    产品 166

    客户自助维修 184

    碳粉盒 176

    许可 181

报废丢弃 189

备用信头纸模式 24, 27

边到边复印 152

边距, 小

    复印 152

标签

    打印 (Windows) 31

玻璃板, 清洁 149, 153, 157

## C

材料安全数据表 (MSDS) 194

材料限制 189

操作系统, 支持的 12

重量,

    打印机 15

    附件 15

产品号

    定位 4

常规配置

    HP 嵌入式 Web 服务器 114

尺寸,

    打印机 15

    附件 15

出纸槽

    定位 3

触摸屏

    定位功能 5

传真

    进纸问题 162

    设置 104, 105

    所需设置 104

    针对文本或图片优化 159

传真设置

    HP 嵌入式 Web 服务器 117

    所需 104

存储打印作业 37

存储的作业

    创建 (Mac) 38

    创建 (Windows) 37

    打印 38

    删除 39

存储作业

    Windows 37

存储, 作业

    Mac 设置 38

## D

打假网站 179

打印

    从 USB 存储附件 35, 36

    存储的作业 38

打印机

    重量 15

打印机,

    尺寸 15

打印驱动程序, 支持的 12

打印设置

    HP 嵌入式 Web 服务器 115

登录按钮

    定位 5

电气规格 15

电源

    消耗 15

电源接口

    定位 3

电源开关

    定位 3

电子硬件回收 191

电子邮件

    发送文档 93

丢弃, 报废 189

端口

    定位 5

## E

Explorer, 支持的版本

    HP 嵌入式 Web 服务器 112

## F

FCC 规则 202

发送到电子邮件

    发送文档 93

非 HP 耗材 178

废弃设备处理 191

芬兰语激光安全声明 204

份数, 更改 42

附件

    重量 15

附件,

    尺寸 15

复印

    单份副本 42

    多份副本 42

- 两面 44
- 针对文本或图片优化 151
- 复印设置
  - HP 嵌入式 Web 服务器 115

## G

- 高速 USB 2.0 打印端口
  - 定位 5
- 格式化板
  - 定位 4
- 故障排除
  - 检查碳粉盒状态 146
  - 进纸问题 133
- 故障排除工具
  - HP 嵌入式 Web 服务器 117
- 管理网络 122
- 规格
  - 电气和噪声 15

## H

- HP JetAdvantage 企业解决方案 101
- HP Web Jetadmin 127
- HP Web 服务
  - 启用 118
- HP 防伪网站 179
- HP 客户服务 130, 185
- HP 内嵌式 Web 服务器
  - 打开 122
  - 更改网络设置 122
- HP 内嵌式 Web 服务器 (EWS)
  - 网络连接 112
- HP 嵌入式 Web 服务器
  - HP Web 服务 118
  - 安全设置 118
  - 常规配置 114
  - 传真设置 117
  - 打开 122
  - 打印设置 115
  - 复印设置 115
  - 更改打印机名称 122
  - 故障排除工具 117
  - 其他链接列表 120
  - 扫描设置 116
  - 数字发送设置 116
  - 网络设置 119
  - 信息页 113

- HP 嵌入式 Web 服务器 (EWS)
  - 功能 112
- 韩国 EMC 声明 203
- 耗材
  - 非 HP 178
  - 回收利用 189
  - 假冒品 179
- 耗材防伪 179
- 耗电量, 优化 18
- 环境管理计划 187
- 恢复出厂设置 132
- 回收 189
  - 电子硬件 191

## I

- Internet Explorer, 支持的版本
  - HP 嵌入式 Web 服务器 112
- IPsec 125
- IPv4 地址 123
- IPv6 地址 123
- IP 安全性 125

## J

- Jetadmin, HP Web 127
- JetAdvantage 101
- 激光安全声明 203, 204
- 技术支持
  - 在线 130, 185
- 假冒耗材 179
- 键盘
  - 定位 3
- 校准
  - 扫描仪 150
- 接口端口
  - 定位 5
- 进纸盘
  - 装入 22
- 进纸问题 162
- 局域网 (LAN)
  - 定位 5

## K

- 开/关按钮
  - 定位 3
- 开始复印按钮
  - 定位 5
- 客户支持
  - 在线 130, 185

- 控制面板
  - 帮助 131
  - 定位 3
  - 定位功能 5

## L

- LAN 端口
  - 定位 5
- 联机帮助, 控制面板 131
- 浏览器要求
  - HP 嵌入式 Web 服务器 112

## M

- Mac 驱动程序设置
  - 作业存储 38
- 每分钟张数 7
- 每张多页
  - 打印 (Mac) 33
- 每张纸上的页面
  - 选择 (Mac) 33
  - 选择 (Windows) 31
- 每张纸上多个页面
  - 打印 (Windows) 31
- 默认网关, 设置 123

## N

- Netscape Navigator, 支持的版本
  - HP 嵌入式 Web 服务器 112
- 内存
  - 随附 7
- 内存芯片, 碳粉盒
  - 说明 180
- 内嵌式 Web 服务器
  - 打开 122
  - 更改网络设置 122
- 内嵌式 Web 服务器 (EWS)
  - 网络连接 112

## O

- 欧亚一致性 205

## Q

- 其他链接列表
  - HP 嵌入式 Web 服务器 120
- 卡纸
  - 位置 140
- 嵌入式 Web 服务器
  - 打开 122
  - 更改打印机名称 122

- 嵌入式 Web 服务器 (EWS)
  - 分配密码 125
  - 功能 112
- 轻松访问 USB 打印 35, 36
- 清洁
  - 玻璃板 149, 153, 157
  - 送纸道 146
- 驱动程序, 支持的 12
- R**
- 软件
  - 软件许可协议 181
- S**
- 扫描
  - 针对文本或图片优化 155
- 扫描到 USB 97
- 扫描到 USB 驱动器
  - 启用 73
- 扫描到 U 盘 97
- 扫描到电子邮件
  - 发送文档 93
- 扫描到网络文件夹 95
  - 初始设置 63
- 扫描到文件夹 95
- 扫描设置
  - HP 嵌入式 Web 服务器 116
- 扫描仪
  - 玻璃板清洁 149, 153, 157
  - 校准 150
- 删除
  - 存储的作业 39
- 设置
  - 传真 105
  - 恢复工厂 132
- 拾纸问题
  - 解决 133, 135
- 数字发送
  - USB 97
  - 发送文档 93
  - 文件夹 95
- 数字发送设置
  - HP 嵌入式 Web 服务器 116
- 双面打印
  - Mac 32
  - 设置 (Windows) 30
- 睡眠模式 18
- 私人打印 37
- 速度, 优化 18
- 所需设置
  - 传真 104
- 锁定
  - 格式化板 126
- T**
- TCP/IP
  - 手动配置 IPv4 参数 123
  - 手动配置 IPv6 参数 123
- 台湾 EMI 声明 203
- 碳粉盒
  - 保修 176
  - 非 HP 178
  - 回收利用 189
  - 内存芯片 180
- 特殊纸张
  - 打印 (Windows) 31
- 投影胶片
  - 打印 (Windows) 31
- 图像质量
  - 检查碳粉盒状态 146
- U**
- USB
  - 发送到 97
- USB 存储附件
  - 打印 35, 36
- USB 端口
  - 定位 5
  - 启用 35
- W**
- Web 浏览器要求
  - HP 嵌入式 Web 服务器 112
- Wi-Fi Direct 打印 14
- 网关, 设置默认 123
- 网络
  - HP Web Jetadmin 127
  - IPv4 地址 123
  - IPv6 地址 123
  - 打印机名称, 更改 122
  - 默认网关 123
  - 设置, 查看 122
  - 设置, 更改 122
  - 支持的 7
  - 子网掩码 123
- 网络链接速度设置, 更改 124
- 网络设置
  - HP 嵌入式 Web 服务器 119
- 网络双工设置, 更改 124
- 网络文件夹, 扫描到 95
- 网站
  - HP Web Jetadmin, 下载 127
  - 材料安全数据表 (MSDS) 194
  - 打假报告 179
  - 客户支持 130, 185
- 文档进纸器
  - 进纸问题 138
- 文件夹
  - 发送到 95
- 无汞产品 189
- X**
- 系统要求
  - HP 嵌入式 Web 服务器 112
  - 最低 14
- 小边距 152
- 信息页
  - HP 嵌入式 Web 服务器 113
- 许可, 软件 181
- 序列号
  - 定位 4
- Y**
- 移动打印, 支持的软件 14
- 以太网 (RJ-45)
  - 定位 5
- 硬件回收, 巴西 192
- 硬盘
  - 已加密 126
- 用电量
  - 1 瓦或更少 18
- 优化传真图像 159
- 优化复印图像 151
- 优化扫描图像 155
- Z**
- 在两面打印
  - 设置 (Windows) 30
- 在线支持 130, 185
- 噪声规格 15
- 支持
  - 在线 130, 185
- 纸槽, 输出
  - 定位 3
- 纸盘
  - 定位 3
  - 卡纸, 清除 141

- 容量 7
- 随附 7
- 纸盘 1
  - 卡纸, 清除 140
- 纸盘 2
  - 卡纸, 清除 141
  - 装入 25
- 纸盘 3
  - 卡纸, 清除 141
- 纸张
  - 选择 147
- 纸张类型
  - 选择 (Mac) 33
  - 选择 (Windows) 31
- 纸张卡塞
  - 位置 140
- 主页按钮
  - 定位 5
- 注销按钮
  - 定位 5
- 装入纸张
  - 进纸盘 22
  - 纸盘 2 25
- 状态, 传真附件页 162
- 子网掩码 123
- 作业, 保存的
  - Mac 设置 38
- 作业, 存储的
  - 创建 (Windows) 37
  - 打印 38
  - 删除 39